



PERFILES CON INNOVACIONES



Schlüter®-Systems

Soluciones innovadoras para duchas de obra





Schlüter®-Systems ofrece ...

las herramientas completas para la instalación sin barreras y a ras de suelo de platos de ducha. Un sistema que es mucho más que la suma de sus elementos. Los componentes están perfectamente adaptados, y contruidos de tal forma que con medios sencillos se puede lograr la máxima seguridad. El diseño modular asegura al cliente una gran flexibilidad de trabajo.



Soluciones de sistema para desagües lineales

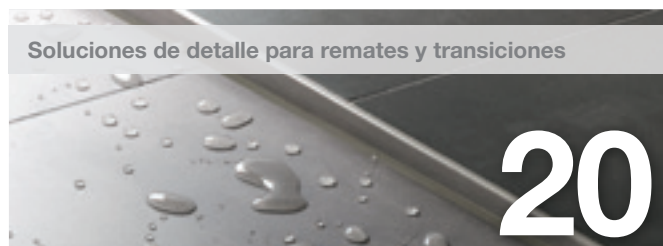
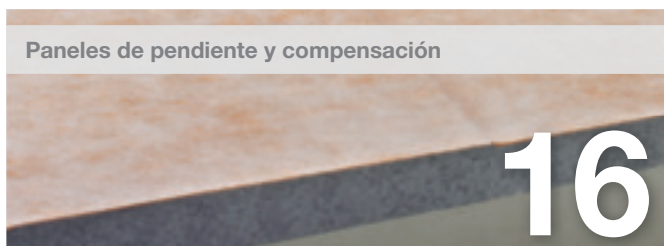

Soluciones de sistema para desagües centrales



Soluciones de sistema para duchas a nivel de suelo

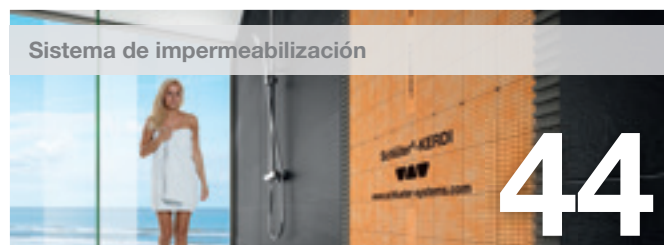
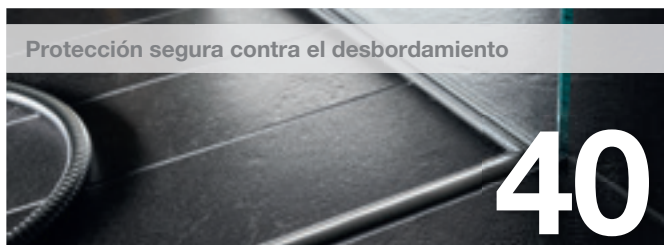



Schlüter®-KERDI-LINE: Desagüe lineal

El desagüe lineal Schlüter®-KERDI LINE está fabricado en acero inoxidable de gran calidad. Está disponible en versiones con salida horizontal o vertical, y en 14 longitudes de canaleta que se adaptan a un sistema de rejillas de diseño con marco (rejilla cerrada de acero, perforada, o preparada para la colocación de una pieza de cerámica). El diseño de los desagües lineales Schlüter®-KERDI-LINE permite su instalación tanto en el encuentro con pared, como en el centro del plato de ducha. En cualquier caso, con el manguito Schlüter®-KERDI ya provisto de fábrica, se garantiza una impermeabilización segura.





El sistema Schlüter®-KERDI-LINE

- ✓ Canaleta fabricada en acero inoxidable V4A de 1,5 mm sin soldaduras.
- ✓ Fácil instalación gracias a su elemento portador a medida, fabricado en poliestireno.
- ✓ Montaje sin necesidad de taladrar ni atornillar.
- ✓ Aislamiento acústico mediante cintas perimetrales.
- ✓ Disponible versión con desagüe horizontal o vertical.
- ✓ Desagüe horizontal por encima del forjado.
- ✓ Desagüe vertical a través del forjado.
- ✓ Sifón extraíble
(Schlüter®-KERDI-LINE-H & -KERDI-LINE-V)
- ✓ Formato único de desagüe para la versión de pared y la versión central.
- ✓ También se puede instalar con paredes laterales.
- ✓ Manguito Schlüter®-KERDI provisto de fábrica.
- ✓ Impermeabilización con el sistema Schlüter®-KERDI.



Versión horizontal o vertical

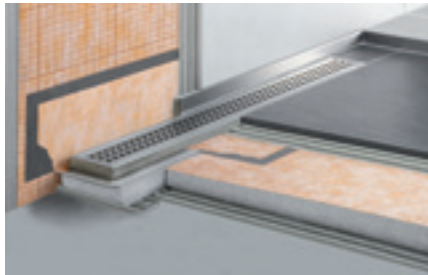

Schlüter®-KERDI-LINE-H/-F con salida horizontal para la instalación sobre forjado, y con alturas de construcción de 60 mm (KLF 40), 78 mm (KLH 40) o 97 mm (KLH 50), es la solución ideal para la mayoría de proyectos de obra.

Schlüter®-KERDI-LINE-V/-VS con salida vertical para el desagüe a través del forjado, y con tan solo 24 mm de altura de construcción, resulta ideal para proyectos de rehabilitación.

Versión de pared o versión central

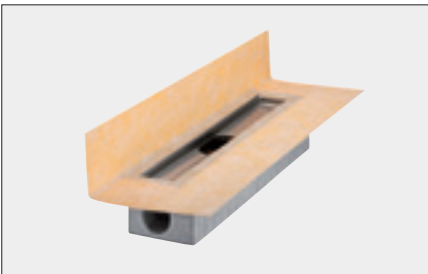

Manguito Schlüter®-KERDI para la instalación en pared.

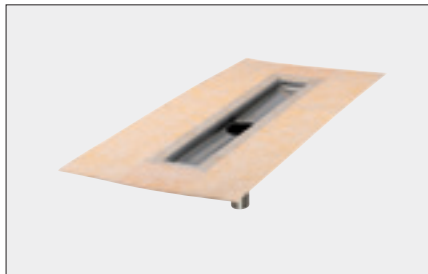

Manguito Schlüter®-KERDI para la instalación central.



Manguito Schlüter®-KERDI con pieza de esquina para instalación en pared.



Manguito Schlüter®-KERDI para la instalación central con pared lateral.

Ambas variantes, tanto el desagüe horizontal como el vertical, se pueden instalar en encuentros con paredes, así como en el centro del plato de ducha. Para la instalación con paredes laterales, no se necesita ninguna solución especial. Las esquinas se impermeabilizan fácilmente con las piezas suministradas en el set.



Sistema de desagüe Schlüter®-KERDI-LINE-H con salida horizontal

Schlüter®-KERDI-LINE-H es un set completo para duchas a nivel de suelo con desagüe lineal y salida horizontal. Es apto para su instalación tanto en una zona central como en una zona de pared. Sobre el borde de la canaleta se encuentra, previamente instalado en fábrica, el manguito impermeable Schlüter®-KERDI. El manguito sirve para una entrega segura de la canaleta al sistema de impermeabilización, tanto en el suelo como a paredes colindantes.

(Ficha Técnica 8.7)

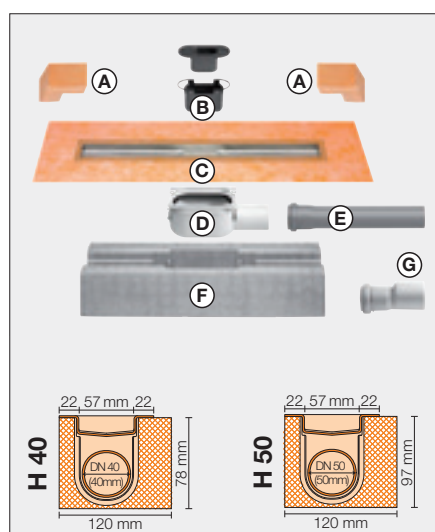
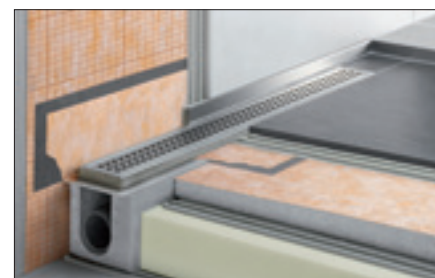
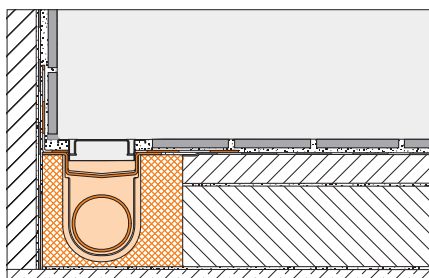

Schlüter®-KERDI-LINE-H 40

Set de desagüe lineal de acero inoxidable V4A, salida horizontal DN 40

L = cm	L1 = cm	Nº art.	P = ud.
50	55	KLH 40 GE 50	10
60	65	KLH 40 GE 60	10
70	75	KLH 40 GE 70	10
80	85	KLH 40 GE 80	10
90	95	KLH 40 GE 90	10
100	105	KLH 40 GE 100	10
110	115	KLH 40 GE 110	10
120	125	KLH 40 GE 120	10
130	135	KLH 40 GE 130	10
140	145	KLH 40 GE 140	10
150	155	KLH 40 GE 150	10
160	165	KLH 40 GE 160	10
170	175	KLH 40 GE 170	10
180	185	KLH 40 GE 180	10

Contenido del set:

- A Impermeabilización de esquinas (para encuentro con pared lateral)
- B Sifón de 2 piezas
- C Canaleta con manguito de impermeabilización Schlüter®-KERDI
- D Bote con salida horizontal
- E Tubería de desagüe
- F Elemento portador para canaleta
- G Conexión DN 40 a DN 50 (sólo para KERDI-LINE-H 40)

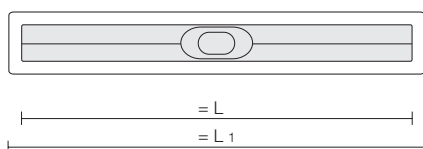

Schlüter®-KERDI-LINE-H 50

Set de desagüe lineal de acero inoxidable V4A, salida horizontal DN 50

L = cm	L1 = cm	Nº art.	P = ud.
50	55	KLH 50 GE 50	10
60	65	KLH 50 GE 60	10
70	75	KLH 50 GE 70	10
80	85	KLH 50 GE 80	10
90	95	KLH 50 GE 90	10
100	105	KLH 50 GE 100	10
110	115	KLH 50 GE 110	10
120	125	KLH 50 GE 120	10
130	135	KLH 50 GE 130	10
140	145	KLH 50 GE 140	10
150	155	KLH 50 GE 150	10
160	165	KLH 50 GE 160	10
170	175	KLH 50 GE 170	10
180	185	KLH 50 GE 180	10

i

Datos técnicos:

Salidas: DN 40 / DN 50,
 Capacidad de desagüe: 0,5 l/s / 0,6 l/s
 Altura de construcción: 78 mm / 97 mm
 Ancho de la rejilla con marco incluido: 74 mm
 Longitudes: 50–180 cm a intervalos de 10 cm

Nota: En las páginas 12 y 15 encontrará todas las rejillas disponibles.





Sistema de desagüe Schlüter®-KERDI-LINE-F para platos de ducha sin barreras. Altura de construcción 60 mm

Schlüter®-KERDI-LINE-F es un set completo para duchas lineales a nivel de suelo con salida horizontal, que permite su instalación en la zona central o en el encuentro entre el plato de ducha y la pared. Debido a su reducida altura de 60 mm, está especialmente indicado para la rehabilitación y modernización de viviendas. Dispone de un manguito Schlüter®-KERDI pre-instalado de fábrica, que garantiza la conexión segura a la impermeabilización de la ducha.

(Ficha Técnica 8.7)

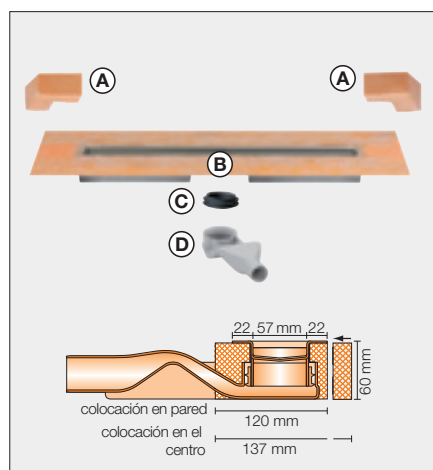
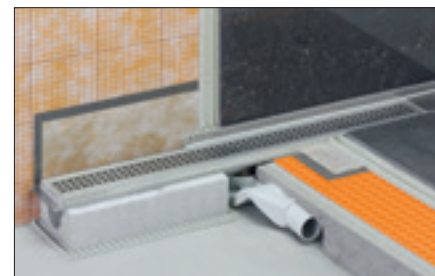
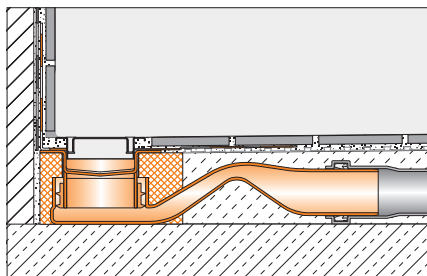

Set de componentes:

- A Impermeabilización de esquinas (para una entrega lateral a la pared)
- B Canal con impermeabilización y elemento portador
- C Retén labial
- D Bote de salida con sifón

Schlüter®-KERDI-LINE-F 40

Set de desagüe lineal de acero inoxidable V4A con sifón integrado, salida horizontal DN 40

L = cm	L1 = cm	Nº art.	P = ud.
50	55	KLF 40 GE 50	10
60	65	KLF 40 GE 60	10
70	75	KLF 40 GE 70	10
80	85	KLF 40 GE 80	10
90	95	KLF 40 GE 90	10
100	105	KLF 40 GE 100	10
110	115	KLF 40 GE 110	10
120	125	KLF 40 GE 120	10

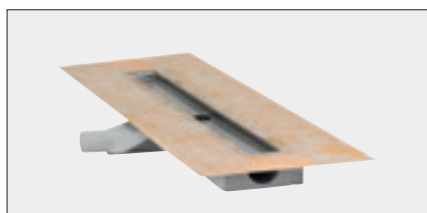

Manguito Schlüter®-KERDI para la instalación central.

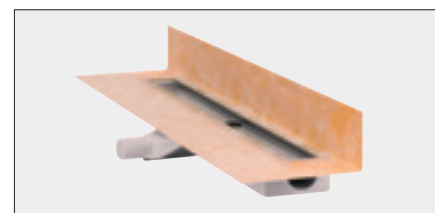

Manguito Schlüter®-KERDI para la instalación en pared.

Nota: En las páginas 12 y 15 encontrará todas las rejillas disponibles.

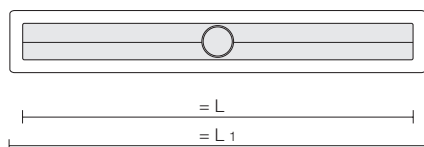

i

Datos técnicos:

Salida: DN 40
 Capacidad de desagüe: 0,45 l/s
 Altura de construcción: 60 mm
 Ancho de la rejilla con marco incluido: 74 mm
 Longitudes: 50-120 a intervalos de 10 cm

Sistema de desagüe Schlüter®-KERDI-LINE-V con salida vertical

Schlüter®-KERDI-LINE-V es un set completo para duchas a nivel de suelo con desagüe lineal y salida vertical. Es apto para su instalación tanto en una zona central, como en una zona de pared. Sobre el borde de la canaleta se encuentra, previamente instalado en fábrica, un manguito impermeable Schlüter®-KERDI. El manguito sirve para una entrega segura de la canaleta al sistema de impermeabilización, tanto en el suelo como a paredes colindantes.

(Ficha Técnica 8.7)

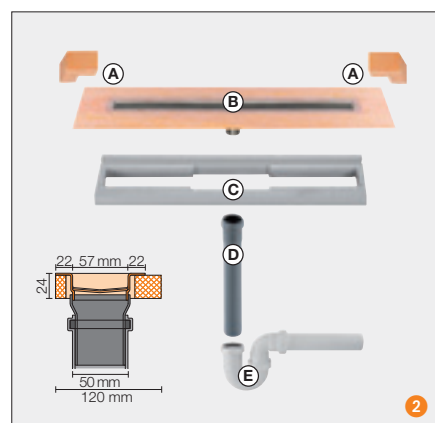
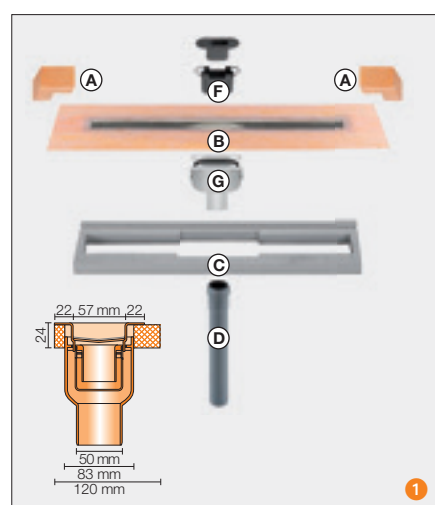
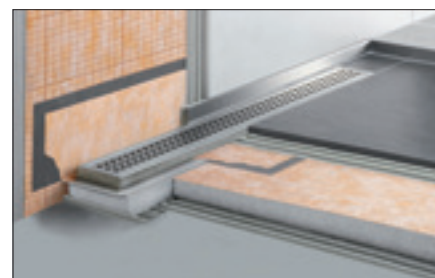
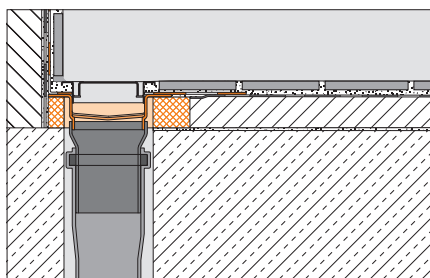

Contenido del set:

- A Impermeabilización de esquinas (para encuentro con pared lateral)
- B Canaleta con manguito de impermeabilización Schlüter®-KERDI
- C Elemento portador para canaleta
- D Tubería de desagüe
- E Sifón vertical
- F Sifón de 2 piezas
- G Bote con salida vertical

Schlüter®-KERDI-LINE-V/-VS

Set de desagüe lineal de acero inoxidable V4A, salida vertical DN 50

L = cm	L1 = cm	1 KERDI-LINE-V con sifón extraíble Nº Artículo	2 KERDI-LINE-VS con sifón vertical Nº Artículo	P = ud.
50	55	KLV 50 GE 50	KLV 50 GSE 50	10
60	65	KLV 50 GE 60	KLV 50 GSE 60	10
70	75	KLV 50 GE 70	KLV 50 GSE 70	10
80	85	KLV 50 GE 80	KLV 50 GSE 80	10
90	95	KLV 50 GE 90	KLV 50 GSE 90	10
100	105	KLV 50 GE 100	KLV 50 GSE 100	10
110	115	KLV 50 GE 110	KLV 50 GSE 110	10
120	125	KLV 50 GE 120	KLV 50 GSE 120	10
130	135	KLV 50 GE 130	KLV 50 GSE 130	10
140	145	KLV 50 GE 140	KLV 50 GSE 140	10
150	155	KLV 50 GE 150	KLV 50 GSE 150	10
160	165	KLV 50 GE 160	KLV 50 GSE 160	10
170	175	KLV 50 GE 170	KLV 50 GSE 170	10
180	185	KLV 50 GE 180	KLV 50 GSE 180	10

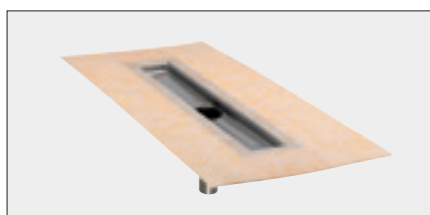

Manguito Schlüter®-KERDI para la instalación central.

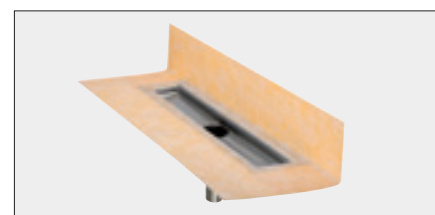

Manguito Schlüter®-KERDI para la instalación en pared.

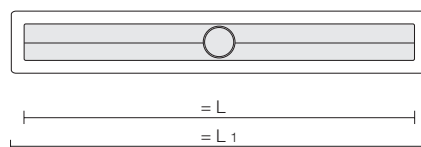

i

Datos técnicos:

Salida: DN 50
 Capacidad de desagüe: 1,0 l/s (V), 0,8 (VS)
 Altura de construcción: 24 mm
 Ancho de la rejilla con marco incluido: 74 mm
 Longitudes: 50–180 cm a intervalos de 10 cm

Nota: En las páginas 12 y 15 encontrará todas las rejillas disponibles.

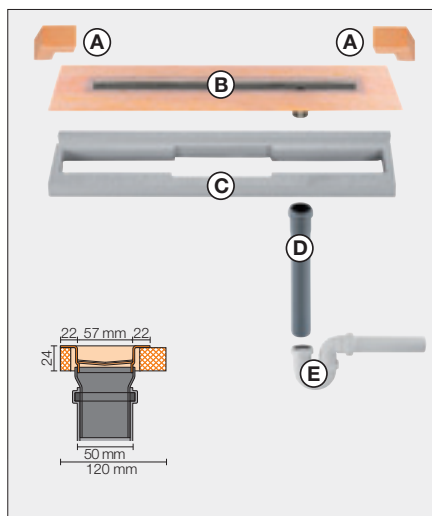

Contenido del set:

- A Impermeabilización de esquinas (para encuentro con pared lateral)
- B Canaleta con manguito de impermeabilización Schlüter®-KERDI
- C Elemento portador para canaleta
- D Tubería de desagüe DN 50 (l = 250 mm)
- E Sifón vertical

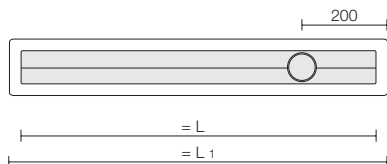

Schlüter®-KERDI-LINE-VOS

Set de desagüe lineal de acero inoxidable V4A con sifón vertical, salida vertical lateral DN 50

L = cm	L1 = cm	Nº art.	P = ud.
70	75	KLVO 50 GSE 70	10
80	85	KLVO 50 GSE 80	10
90	95	KLVO 50 GSE 90	10
100	105	KLVO 50 GSE 100	10
110	115	KLVO 50 GSE 110	10
120	125	KLVO 50 GSE 120	10

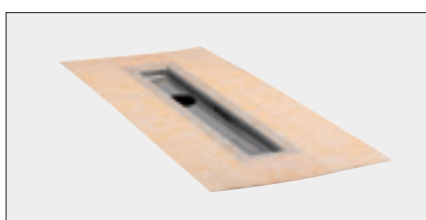

Manguito Schlüter®-KERDI para la instalación central.

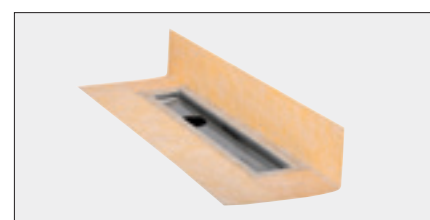

Manguito Schlüter®-KERDI para la instalación en pared.



Datos técnicos:

- Salida: DN 50
- Capacidad de desagüe: 1,0 l/s
- Altura de construcción: 24 mm
- Ancho de la rejilla con marco incluido: 74 mm
- Longitudes: 70–120 cm a intervalos de 10 cm

Nota: En las páginas 12 y 15 encontrará todas las rejillas disponibles.

Schlüter®-KERDI-LINE: sets de rejilla con marco

Los sets de rejilla con marco prefabricado en acero inoxidable cepillado con unas longitudes de rejilla entre 50 y 180 cm caracterizan la estética de Schlüter®-KERDI-LINE. El elegante diseño QUADEC de los marcos se puede combinar con diseños de rejilla diferentes.



- Sets de rejilla con marco prefabricado en acero inoxidable cepillado.
- Disponible en 14 longitudes entre 50 y 180 cm a intervalos de 10 cm.
- Marcos con elegante diseño QUADEC y sujeción para rejilla integrada.
- Dos versiones de marcos de sujeción de acero inoxidable para la instalación de forma continua de recubrimientos de entre 3 y 25 mm de grosor.
- 3 diseños de rejilla:
- **A** – Rejilla cerrada de acero inoxidable con ranuras laterales.
- **B** – Rejilla con orificios cuadrados
- **C** – Rejilla preparada para inserción de cerámica
- No es necesaria ninguna junta de silicona entre el recubrimiento y el marco.
- Apto para el tránsito de sillas de rueda
- Variante: rejilla portadora, ver página 15

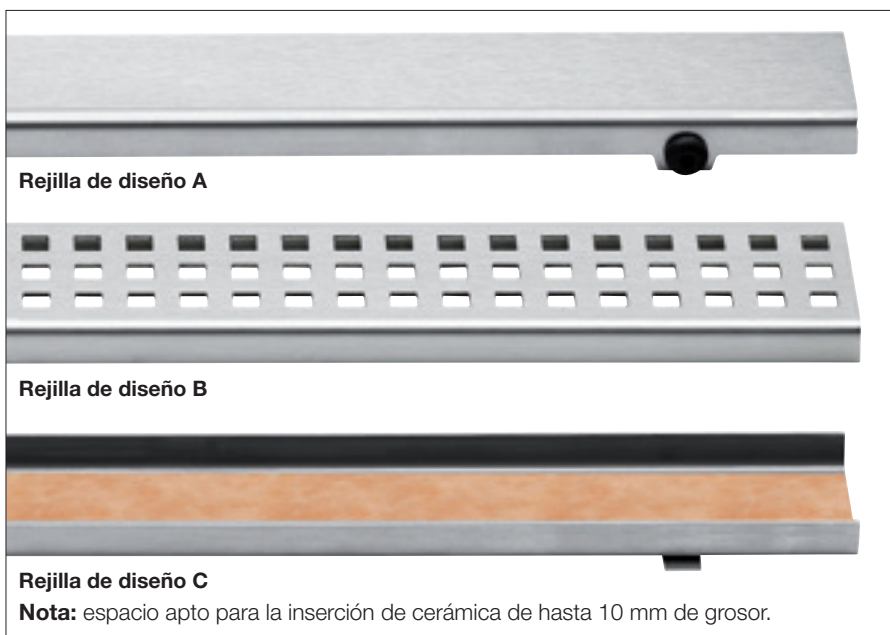
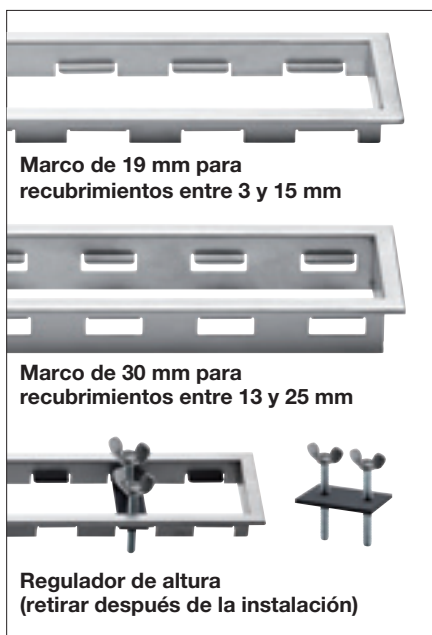

Desagües lineales personalizados: **My Schlüter®-KERDI-LINE** ofrece la posibilidad de realizar un grabado sobre la rejilla y el marco.

Encontrará toda la información en nuestro folleto **My Schlüter®-KERDI-LINE** o en nuestra página web www.qr.schluter.es/my-kerdi-line.aspx.





Schlüter®-KERDI-LINE-A

Rejilla de diseño A con marco, acero inox. V4A cepillado

L = cm	H = 19 mm Nº art.	P = ud.
50	KLA 19 EB 50	10
60	KLA 19 EB 60	10
70	KLA 19 EB 70	10
80	KLA 19 EB 80	10
90	KLA 19 EB 90	10
100	KLA 19 EB 100	10
110	KLA 19 EB 110	10
120	KLA 19 EB 120	10
130	KLA 19 EB 130	10
140	KLA 19 EB 140	10
150	KLA 19 EB 150	10
160	KLA 19 EB 160	10
170	KLA 19 EB 170	10
180	KLA 19 EB 180	10

Schlüter®-KERDI-LINE-B

Rejilla de diseño B con marco, acero inox. V4A cepillado

L = cm	H = 19 mm Nº art.	P = ud.
50	KLB 19 EB 50	10
60	KLB 19 EB 60	10
70	KLB 19 EB 70	10
80	KLB 19 EB 80	10
90	KLB 19 EB 90	10
100	KLB 19 EB 100	10
110	KLB 19 EB 110	10
120	KLB 19 EB 120	10
130	KLB 19 EB 130	10
140	KLB 19 EB 140	10
150	KLB 19 EB 150	10
160	KLB 19 EB 160	10
170	KLB 19 EB 170	10
180	KLB 19 EB 180	10

Schlüter®-KERDI-LINE-C

Rejilla de diseño C con marco, acero inox. V4A cepillado

L = cm	H = 19 mm Nº art.	P = ud.
50	KLC 19 EB 50	10
60	KLC 19 EB 60	10
70	KLC 19 EB 70	10
80	KLC 19 EB 80	10
90	KLC 19 EB 90	10
100	KLC 19 EB 100	10
110	KLC 19 EB 110	10
120	KLC 19 EB 120	10
130	KLC 19 EB 130	10
140	KLC 19 EB 140	10
150	KLC 19 EB 150	10
160	KLC 19 EB 160	10
170	KLC 19 EB 170	10
180	KLC 19 EB 180	10

Schlüter®-KERDI-LINE-A

Rejilla de diseño A con marco, acero inox. V4A cepillado

L = cm	H = 30 mm Nº art.	P = ud.
50	KLA 30 EB 50	10
60	KLA 30 EB 60	10
70	KLA 30 EB 70	10
80	KLA 30 EB 80	10
90	KLA 30 EB 90	10
100	KLA 30 EB 100	10
110	KLA 30 EB 110	10
120	KLA 30 EB 120	10

Schlüter®-KERDI-LINE-B

Rejilla de diseño B con marco, acero inox. V4A cepillado

L = cm	H = 30 mm Nº art.	P = ud.
50	KLB 30 EB 50	10
60	KLB 30 EB 60	10
70	KLB 30 EB 70	10
80	KLB 30 EB 80	10
90	KLB 30 EB 90	10
100	KLB 30 EB 100	10
110	KLB 30 EB 110	10
120	KLB 30 EB 120	10

Schlüter®-KERDI-LINE-C

Rejilla de diseño C con marco, acero inox. V4A cepillado

L = cm	H = 30 mm Nº art.	P = ud.
50	KLC 30 EB 50	10
60	KLC 30 EB 60	10
70	KLC 30 EB 70	10
80	KLC 30 EB 80	10
90	KLC 30 EB 90	10
100	KLC 30 EB 100	10
110	KLC 30 EB 110	10
120	KLC 30 EB 120	10

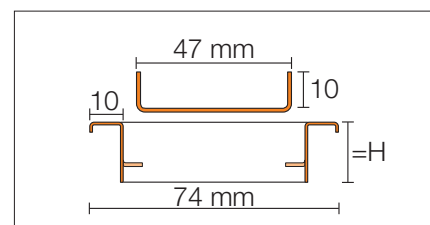
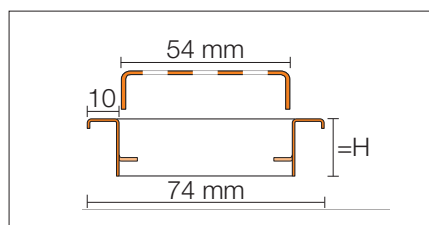
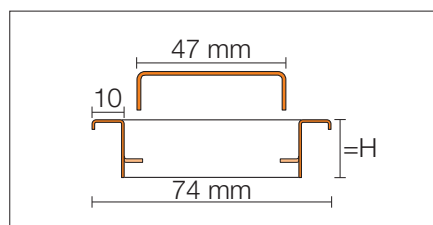



Profesionalidad en los detalles: conexión de acero inoxidable

Por supuesto, es sólo un detalle. Pero la profesionalidad en los detalles es uno de los rasgos que caracterizan a Schlüter®-Systems. Es por eso que ofrecemos con nuestros sets de rejilla y marco, un elemento de conexión en acero inoxidable cepillado.



Schlüter®-KERDI-LINE-FC

Schlüter®-KERDI-LINE-FC es un elemento de acero inoxidable para el empalme en la instalación en cadena de varios desagües lineales Schlüter®-KERDI-LINE. (Ficha Técnica 8.7)

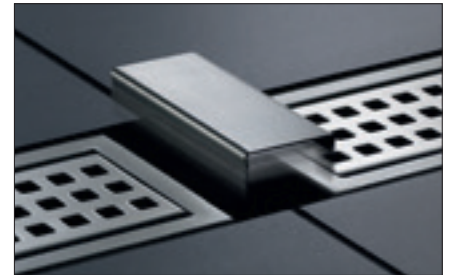
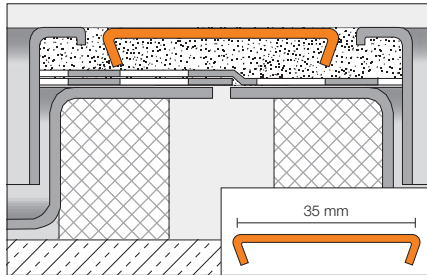

Schlüter®-KERDI-LINE-FC	
Empalme de marcos	
Nº art.	P = ud.
V / KLEB 35	10

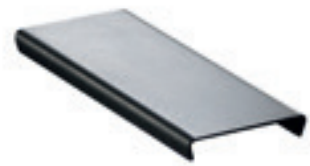



Schlüter®-KERDI-LINE-D: rejilla portadora

Schlüter®-KERDI-LINE-D es un soporte sin marco para las canales de desagüe Schlüter®-KERDI-LINE. El elemento portador está provisto de un geotextil para el anclaje mecánico con el recubrimiento, y es apto para cualquier grosor de pavimento.

Schlüter®-KERDI-LINE-D

- Elemento portador de acero inoxidable
- Disponible en 14 longitudes entre 50 y 180 cm a intervalos de 10 cm.
- Apto para cualquier grosor de pavimento
- Ideal para piedra natural.
- Compatible con todos los desagües lineales Schlüter®-KERDI-LINE



Schlüter®-KERDI-LINE-D es una rejilla portadora sin marco para las canales de desagüe Schlüter®-KERDI-LINE. El elemento portador está provisto de un geotextil para el anclaje mecánico con el recubrimiento, y es apto para cualquier grosor de cerámica.
(Ficha Técnica 8.7)

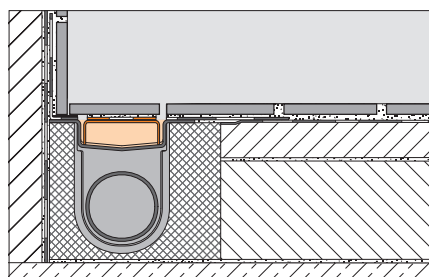

Nota: La longitud del elemento portador seleccionado debe corresponder a la longitud del canal.

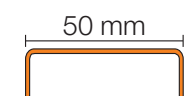

Schlüter®-KERDI-LINE-D

Rejilla portadora D sin marco,
acero inox. V4A

L = cm	Nº art.	P = ud.
49	KLD E 50	10
59	KLD E 60	10
69	KLD E 70	10
79	KLD E 80	10
89	KLD E 90	10
99	KLD E 100	10
109	KLD E 110	10
119	KLD E 120	10
129	KLD E 130	10
139	KLD E 140	10
149	KLD E 150	10
159	KLD E 160	10
169	KLD E 170	10
179	KLD E 180	10

Paneles de pendiente y paneles de compensación Schlüter®-KERDI-SHOWER

Simplicidad: combinación de un panel de pendiente con el sistema impermeable Schlüter®-KERDI y los paneles de compensación. Con ello se ha desarrollado un sistema seguro y de rápida instalación, con un panel de pendiente con la impermeabilización Schlüter®-KERDI incorporada, y un panel para compensar la altura de construcción.

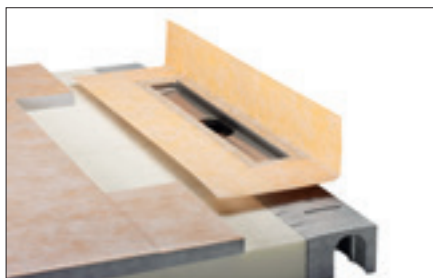
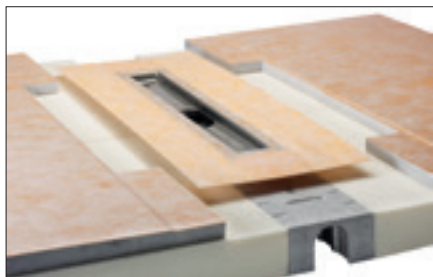

Los paneles se presentan en las dimensiones estándar de 100 x 100 cm y 140 x 140 cm, y pueden ser cortados fácilmente con un cúter por las ranuras prefabricadas en el reverso a la medida necesaria. Para facilitar el embalaje, almacenamiento y transporte, se suministran los paneles divididos en dos piezas. Las dos piezas del panel de pendiente están unidas por la lámina Schlüter®-KERDI. El panel es apto para desagües con salida horizontal o vertical. El panel de pendiente con la lámina Schlüter®-KERDI se puede utilizar como aislamiento bajo un recrido de mortero. A continuación se muestran las distintas posibilidades de instalación.

- Sets de paneles de pendiente y paneles de compensación.
- Paneles de pendiente también disponibles por separado.
- Formatos: 100 x 100 cm y 140 x 140 cm.
- Los paneles de pendiente se suministran plegados para ahorrar espacio.
- Ranuras prefabricadas en el reverso para cortar a formatos más pequeños.
- Los manguitos Schlüter®-KERDI preinstalados garantizan una conexión impermeable de las canaletas.
- Las paredes y los zócalos se impermeabilizan fácilmente con la lámina Schlüter®-KERDI
- Panel de pendiente con impermeabilización Schlüter®-KERDI incorporada.
- Superficie revestida de un geotextil para garantizar una buena adherencia mecánica con el adhesivo.
- Transmisión óptima de la carga, sin limitación en los formatos de recubrimiento (Formatos grandes o mosaico)
- Impermeabilización compatible con los sistemas Schlüter®-KERDI, KERDI-BOARD o DITRA 25
- El panel de pendiente Schlüter®-KERDI se puede utilizar por debajo de recridos de mortero convencionales.
- Compatible con los desagües lineales Schlüter®-KERDI-LINE con salida horizontal o vertical



Set de paneles de pendiente y paneles de compensación Schlüter®-KERDI-SHOWER

Schlüter®-KERDI-SHOWER-LCS es un set con un panel de pendiente (2%) de dos piezas para duchas a nivel de suelo. Los paneles están impermeabilizados y unidos con la lámina Schlüter®-KERDI, que permite la directa colocación del recubrimiento. Se coloca junto al desagüe lineal Schlüter®-KERDI-LINE ya instalado en la zona de pared, y se pega sobre el panel de compensación previamente colocado.

(Ficha Técnica 8.8)

Indicación:

Para una correcta impermeabilización de las esquinas se aplica Schlüter®-KERDI-KERS (ver pág. 46).

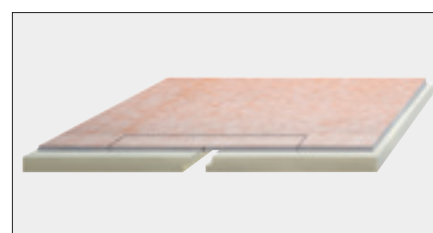
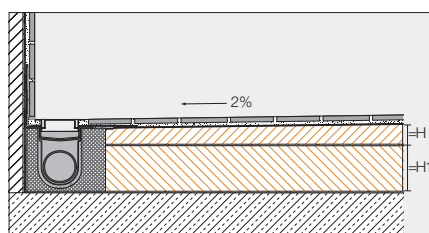

Schlüter®-KERDI-SHOWER-LCS

Panel de pendiente y de compensación para Schlüter®-KERDI-LINE-H 40, versión de pared

L x B = cm	H = mm	H1 = mm	Nº art.	P = Set
100 x 100	42	51	KSLC B 1000 S	10
140 x 140	50	51	KSLC B 1400 S	10

Panel de pendiente y de compensación para Schlüter®-KERDI-LINE-H 50, versión de pared*

L x B = cm	H = mm	H1 = mm	Nº art.	P = Set
100 x 100	42	70	KSLC 1000 S	10
140 x 140	50	70	KSLC 1400 S	10

*Para el recubrimiento de la tubería que sobresale lateralmente de la canaleta se adjuntan piezas prefabricadas.

Schlüter®-KERDI-SHOWER-LC es un set con un panel de pendiente (2%) de dos piezas para duchas a nivel de suelo. Los paneles están impermeabilizados y unidos con la lámina Schlüter®-KERDI, que permite la directa colocación del recubrimiento. Se coloca junto al desagüe lineal Schlüter®-KERDI-LINE ya instalado en la zona central, y se pega sobre el panel de compensación previamente colocado.

(Ficha Técnica 8.8)

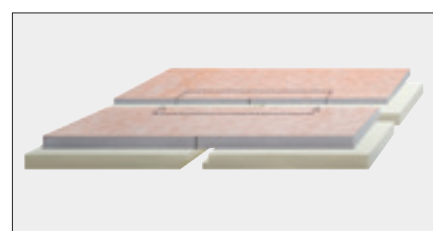
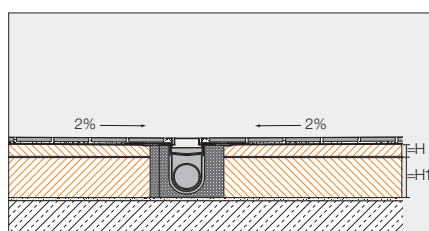

Schlüter®-KERDI-SHOWER-LC

Panel de pendiente y de compensación para Schlüter®-KERDI-LINE-H 40, versión central

L x B = cm	H = mm	H1 = mm	Nº art.	P = Set
100 x 100	32	51	KSLC B 1000	10
140 x 140	36	51	KSLC B 1400	10

Panel de pendiente y de compensación para Schlüter®-KERDI-LINE-H 50, versión central*

L x B = cm	H = mm	H1 = mm	Nº art.	P = Set
100 x 100	32	70	KSLC 1000	10
140 x 140	36	70	KSLC 1400	10

*Para el recubrimiento de la tubería que sobresale lateralmente de la canaleta se adjuntan piezas prefabricadas.



Schlüter®-KERDI-SHOWER: paneles de pendiente para su instalación en recredidos de mortero convencionales

Schlüter®-KERDI-SHOWER-LS es un panel de dos piezas con pendiente de 2% para duchas a nivel de suelo. Los paneles están impermeabilizados y unidos con la lámina Schlüter®-KERDI, que permite la directa colocación del recubrimiento. Se coloca junto al desagüe lineal Schlüter®-KERDI-LINE previamente instalado en la zona de pared, y se pega sobre un soporte preparado según las necesidades de la obra.

(Ficha Técnica 8.8)

Indicación:

Para una correcta impermeabilización de las esquinas se aplica Schlüter®-KERDI-KERS (ver pág. 46).

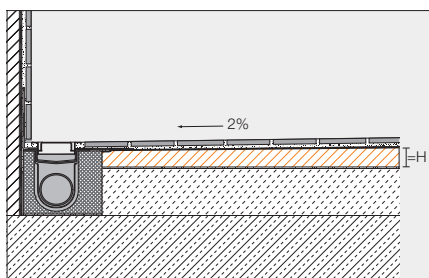

Schlüter®-KERDI-SHOWER-LS

Panel de pendiente para desagüe lineal, versión de pared*

L x B = cm	H = mm	Nº art.	P = ud.
100 x 100	42	KSL 1000 S	10
140 x 140	50	KSL 1400 S	10

*Compatible con Schlüter®-KERDI-LINE-H y KERDI-LINE-V - No compatible con Schlüter®-KERDI-LINE-F.

Schlüter®-KERDI-SHOWER-L es un panel de dos piezas con pendiente de 2% para duchas a nivel de suelo. Los paneles están impermeabilizados y unidos con la lámina Schlüter®-KERDI, que permite la directa colocación del recubrimiento. Se instala en combinación con la versión central del desagüe lineal Schlüter®-KERDI-LINE ya instalado sobre un soporte preparado según las necesidades de la obra.

(Ficha Técnica 8.8)

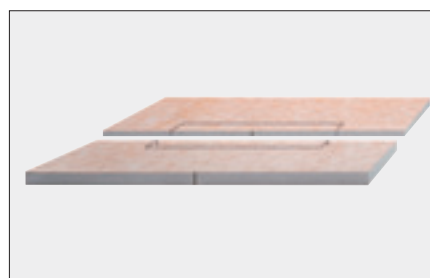
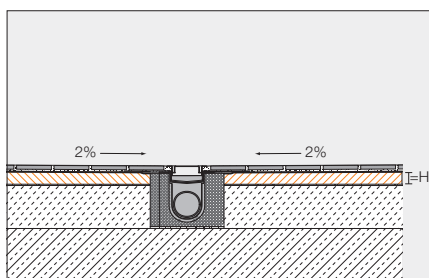

Schlüter®-KERDI-SHOWER-L

Panel de pendiente para desagüe lineal, versión central*

L x B = cm	H = mm	Nº art.	P = ud.
100 x 100	32	KSL 1000	10
140 x 140	36	KSL 1400	10

*Compatible con Schlüter®-KERDI-LINE-H y KERDI-LINE-V - No compatible con Schlüter®-KERDI-LINE-F.



Schlüter®-KERDI-SHOWER: paneles de pendiente para recrecidos de mortero con Schlüter®-BEKOTEC

Schlüter®-KERDI-SHOWER-BSLS es un panel de pendiente para duchas a nivel de suelo con una pendiente del 2%. Se coloca en combinación con el desagüe lineal Schlüter®-KERDI-LINE previamente instalado en la zona de pared, y se pega sobre un soporte preparado según las necesidades de la obra. Sobre el panel, se puede aplicar dentro de la ducha con Schlüter®-BEKOTEC un recrecido de mortero, que opcionalmente puede estar calefactado.

(Ficha Técnica 8.8)

Indicación:

Para una correcta impermeabilización de las esquinas se aplica Schlüter®-KERDI-KERS (ver pág. 46).

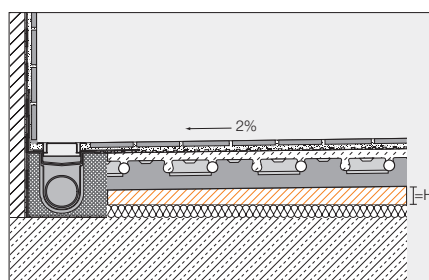

Schlüter®-KERDI-SHOWER-BSLS

Panel de pendiente por debajo de un pavimento construido con Schlüter®-BEKOTEC, versión de pared*

L x B = cm	H = mm	Nº art.	P = ud.
100 x 100	42	BSL 1000 S	10
140 x 140	50	BSL 1400 S	10

*Compatible con Schlüter®-KERDI-LINE-H y KERDI-LINE-V - No compatible con Schlüter®-KERDI-LINE-F.

Schlüter®-KERDI-SHOWER-BSL es un panel de pendiente para duchas a nivel de suelo con una pendiente del 2%. Se coloca en combinación con el desagüe lineal Schlüter®-KERDI-LINE previamente instalado en la zona central, y se pega sobre un soporte preparado según las necesidades de la obra. Sobre el panel, se puede aplicar dentro de la ducha con Schlüter®-BEKOTEC un recrecido de mortero, que opcionalmente puede estar calefactado.

(Ficha Técnica 8.8)

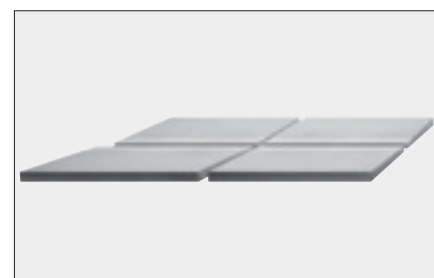
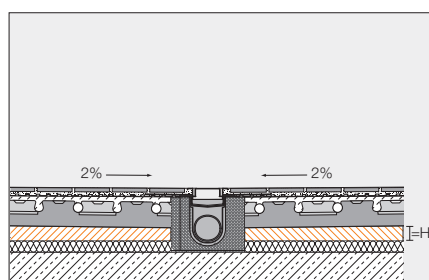

Schlüter®-KERDI-SHOWER-BSL

Panel de pendiente por debajo de un pavimento construido con Schlüter®-BEKOTEC, versión central*

L x B = cm	H = mm	Nº art.	P = ud.
100 x 100	32	BSL 1000	10
140 x 140	36	BSL 1400	10

*Compatible con Schlüter®-KERDI-LINE-H y KERDI-LINE-V - No compatible con Schlüter®-KERDI-LINE-F.



La profesionalidad está en los pequeños detalles: Schlüter®-SHOWERPROFILE

Los platos de ducha a ras de suelo son la última tendencia en el baño. Contienen infinidad de detalles. Sin embargo, con Schlüter®-SHOWERPROFILE conseguirá resolver de un modo elegante esos pequeños detalles, como revestir las paredes laterales y la pared frontal, así como proteger la zona de entrada al plato de ducha. Schlüter®-Systems ofrece soluciones profesionales, para los pequeños detalles. Naturalmente, con materiales de alta calidad como el acero inoxidable cepillado, o aluminio anodizado.





Cuña con pendiente para paredes laterales

Schlüter®-SHOWERPROFILE-S es una cuña de pendiente (2%) de un perfil de acero inoxidable cepillado plano, para el revestimiento de las zonas laterales en duchas a nivel de suelo. La cuña está provista de un geotextil en su reverso que facilita el anclaje. Para la fijación al soporte está incluido en el sistema un perfil portador de PVC duro con una ranura en forma de U para la inserción de la cuña. Para ajustar la altura del perfil se puede cortar la cuña a medida en su parte más alta, o más baja según necesidad. El perfil se puede utilizar a derecha o a izquierda en la transición con el pavimento, así como bajo la cerámica en una pared lateral.

(Ficha Técnica 14.1)

Schlüter®-SHOWERPROFILE-SA		
Cuña de pendiente de acero inox. V4A cepillado, H1 = 6 mm		
H = mm	L = 1,20 m Nº art.	KV = ud.
5	SPSA 50 EB/120	40
	L = 1,60 m	
5	SPSA 50 EB/160	40
	L = 2,00 m	
5	SPSA 50 EB/200	40

SPSA es apto para grosores de cerámica de 6–10 mm.

Schlüter®-SHOWERPROFILE-SB		
Cuña de pendiente de acero inox. V4A cepillado, H1 = 10 mm		
H = mm	L = 1,20 m Nº art.	KV = ud.
10	SPSB 100 EB/120	40
12,5	SPSB 125 EB/120	40
	L = 1,60 m	
10	SPSB 100 EB/160	40
12,5	SPSB 125 EB/160	40
	L = 2,00 m	
10	SPSB 100 EB/200	40
12,5	SPSB 125 EB/200	40

SPSB 100 es apto para grosores de cerámica de 10–18 mm.

SPSB 125 es apto para grosores de cerámica de 12,5–20 mm.

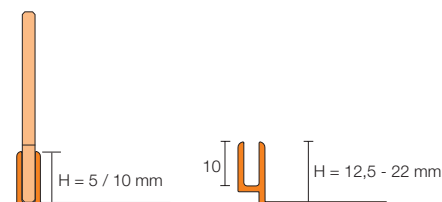
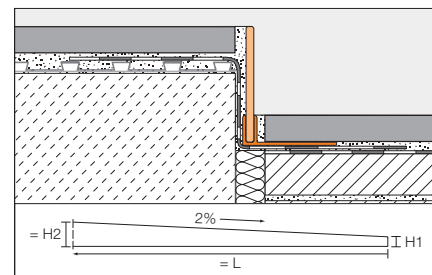

i

Indicación Schlüter®-SHOWERPROFILE-SA:

Cuña de pendiente de 120 cm: H2 = 30 mm
 Cuña de pendiente de 160 cm: H2 = 38 mm
 Cuña de pendiente de 200 cm: H2 = 46 mm

i

Indicación Schlüter®-SHOWERPROFILE-SB:

Cuña de pendiente de 120 cm: H2 = 34 mm
 Cuña de pendiente de 160 cm: H2 = 42 mm
 Cuña de pendiente de 200 cm: H2 = 50 mm

i

Observación

Bajo pedido están disponibles cuñas de pendiente con perfiles portadores en alturas de 15, 18 y 22 mm para grosores mayores de cerámica.

Perfil de entrega a pared

Schlüter®-SHOWERPROFILE-R es un perfil de entrega de 2 piezas para el revestimiento de la zona de pared frontal duchas a nivel de suelo con desagüe lineal. La parte visible del perfil es de acero inoxidable cepillado. El reverso está provisto de un geotextil que facilita el anclaje del recubrimiento. La construcción de 2 piezas de Schlüter®-SHOWERPROFILE-R permite regular la altura de aprox. 23 a 45 mm (en 2 versiones) de forma continua.

(Ficha Técnica 14.1)

Schlüter®-SHOWERPROFILE-RA		
Perfil de entrega de 2 piezas, acero inoxidable cepillado V4A		
H = mm	L = 1,00 m Nº art.	KV = ud.
23-35	SPRA 23 EB/100	40
33-45	SPRA 33 EB/100	40
	L = 1,40 m	
23-35	SPRA 23 EB/140	40
33-45	SPRA 33 EB/140	40

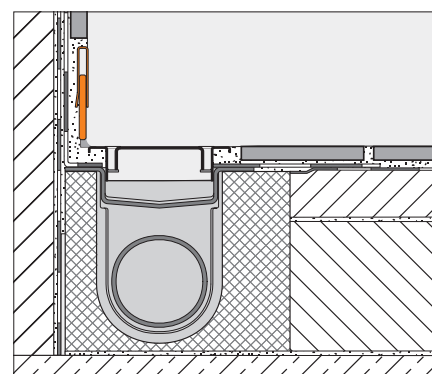
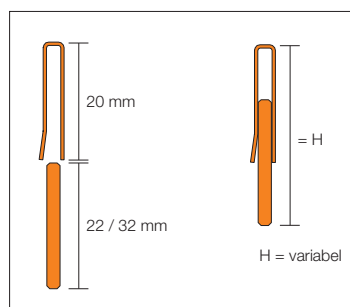



Desagües para un sistema de evacuación central

Además de los desagües lineales, existe la posibilidad de utilizar desagües centrales. A menudo es la primera opción, cuando se trata de realizar duchas accesibles de acuerdo con las directrices oficiales. Con el probado sistema de desagües Schlüter®-KERDI-DRAIN, encontrará el desagüe con su correspondiente rejilla que mejor se adapte a sus necesidades. Sin olvidar los paneles de pendiente y de compensación Schlüter®-KERDI-SHOWER para una fácil instalación.





Schlüter®-KERDI-DRAIN

Schlüter®-KERDI-DRAIN es un sumidero para una unión segura con la lámina impermeable Schlüter®-KERDI, o cualquier otro sistema de impermeabilización.

(Ficha Técnica 8.2)

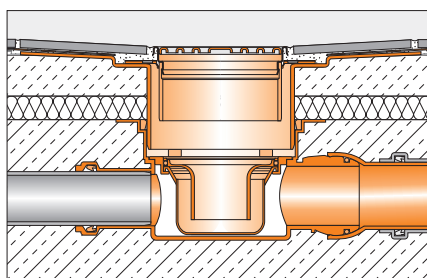

En las siguientes páginas se encuentran todas las posibles combinaciones entre sets de rejilla con marco, y sets de sumideros horizontales o verticales. Finalmente se pueden encontrar artículos para soluciones especiales, recambio o sustitución.

Schlüter®-KERDI-DRAIN



Schlüter®-KERDI-DRAIN-MSBB

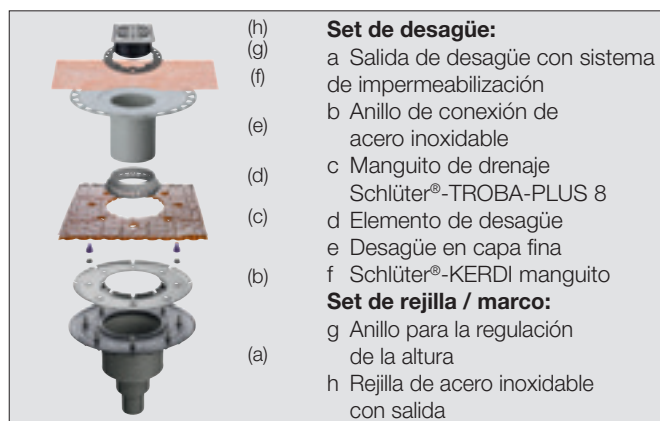

Schlüter®-KERDI-DRAIN-BASE





Schlüter®-KERDI-DRAIN: Interiores



Salida horizontal y sifón

Set de rejilla / marco					
	Diseño 1, acero inox. con tornillos 10 x 10 cm	Diseño 1, acero inox. V4A con tornillos 10 x 10 cm	Diseño 1, acero inox. 10 x 10 cm	Diseño 1, acero inox. bronceado con tornillos 10 x 10 cm	Diseño 2, acero inox. cepillado 10 x 10 cm
Set de desagüe					

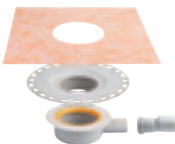
Serie Schlüter®-KERDI-DRAIN-BASE

DN 40/50  Capacidad de desagüe: 0,4 l/s altura mínima de construcción: 75 (70) mm	Set de rejilla / marco				
	Nº art.	Nº art.	Nº art.	Nº art.	Nº art.
	KD R10 ED1 SGV	KD R10 V4A D1 SGV	KD R10 ED1 GV	KD R10 EOB D1 SGV	KD R10 ED2 GV
	Set de desagüe				
	Nº art.	Nº art.	Nº art.	Nº art.	Nº art.
	KD BH 40	KD BH 40	KD BH 40	KD BH 40	KD BH 40

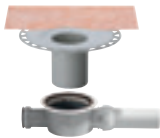

Serie Schlüter®-KERDI-DRAIN

DN 50  Capacidad de desagüe: 0,6 l/s altura mínima de construcción: 97 mm	Set de rejilla / marco				
	Nº art.	Nº art.	Nº art.	Nº art.	Nº art.
	KD R10 ED1 S	KD R10 V4A D1 S	KD R10 ED1	KD R10 EOB D1 S	KD R10 ED2
	Set de desagüe				
	Nº art.	Nº art.	Nº art.	Nº art.	Nº art.
	KD BH 50 GV	KD BH 50 GV	KD BH 50 GV	KD BH 50 GV	KD BH 50 GV
DN 50/70  Capacidad de desagüe: 0,8 l/s altura mínima de construcción: 115 mm	Set de rejilla / marco				
	Nº art.	Nº art.	Nº art.	Nº art.	Nº art.
	-	-	-	-	-
	Set de desagüe				
	Nº art.	Nº art.	Nº art.	Nº art.	Nº art.
	-	-	-	-	-



Schlüter®-KERDI-DRAIN: Interiores

Salida horizontal y sifón

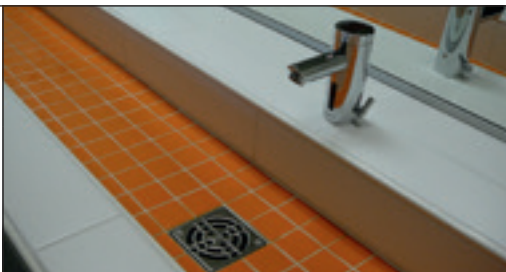
				
Diseño 3, acero inox. cepi- llado 10 x 10 cm	Diseño 4, elemento para insertar recubri- miento 10 x 10 cm	Diseño 1, acero inox. con tornillos 15 x 15 cm	Diseño 1, acero inox. con tornillos Ø 15 cm	

Set de rejilla / marco			
Nº art.	Nº art.	Nº art.	Nº art.
KD R10 ED3 GV	KD R10 ED4 GV	–	–
Set de desagüe			
Nº art.	Nº art.	Nº art.	Nº art.
KD BH 40	KD BH 40	KD BH 40	KD BH 40



Las rejillas incluyen sifón y retén labial.

Set de rejilla / marco			
Nº art.	Nº art.	Nº art.	Nº art.
KD R10 ED3	KD R10 ED4	KD R15 ED1 S	KD R15 ED1 SR
Set de desagüe			
Nº art.	Nº art.	Nº art.	Nº art.
KD BH 50 GV	KD BH 50 GV	KD BH 50 GV	KD BH 50 GV
Set de rejilla / marco			
Nº art.	Nº art.	Nº art.	Nº art.
–	–	KD R15 ED1 SB	–
Set de desagüe			
Nº art.	Nº art.	Nº art.	Nº art.
–	–	KD BH 5070 GVB	–









Las rejillas disponen de una prolongación (excepto KD R10 ED4) y un anillo para fijar la altura. Estas rejillas no incluyen sifón, el sifón está integrado en el bote de salida.

Todas las rejillas incluyen un filtro para la limpieza, excepto KD R10 ED4, KD R15 ED1 S, KD R15 ED1 SB y KD R15 ED1 SR.



Schlüter®-KERDI-DRAIN: Interiores

Salida vertical y sifón

Set de rejilla / marco						
		Diseño 1, acero inox. con tornillos 10 x 10 cm	Diseño 1, acero inox. V4A con tornillos 10 x 10 cm	Diseño 1, acero inox. 10 x 10 cm	Diseño 1, acero inox. bronceado con tornillos 10 x 10 cm	Diseño 2, acero inox. cepillado 10 x 10 cm
Set de desagüe		Set de rejilla / marco				
		Nº art.	Nº art.	Nº art.	Nº art.	Nº art.
DN 50	Capacidad de desagüe: 0,6 l/s	KD R10 ED1 S	KD R10 V4A D1 S	KD R10 ED1	KD R10 EOB D1 S	KD R10 ED2
		Set de desagüe				
DN 50	Capacidad de desagüe: 0,6 l/s	Nº art.	Nº art.	Nº art.	Nº art.	Nº art.
		KD BV 50 GV	KD BV 50 GV	KD BV 50 GV	KD BV 50 GV	KD BV 50 GV
DN 50	Capacidad de desagüe: 1,8 l/s	Set de rejilla / marco				
		Nº art.	Nº art.	Nº art.	Nº art.	Nº art.
DN 50	Capacidad de desagüe: 1,8 l/s	KD R10 ED1 S	KD R10 V4A D1 S	KD R10 ED1	KD R10 EOB D1 S	KD R10 ED2
		Set de desagüe				
DN 50	Capacidad de desagüe: 1,8 l/s	Nº art.	Nº art.	Nº art.	Nº art.	Nº art.
		-	-	-	-	-
DN 50	Capacidad de desagüe: 1,8 l/s	Set de rejilla / marco				
		Nº art.	Nº art.	Nº art.	Nº art.	Nº art.
DN 50	Capacidad de desagüe: 1,8 l/s	-	-	-	-	-
		Set de desagüe				
DN 50	Capacidad de desagüe: 0,6 l/s	Nº art.	Nº art.	Nº art.	Nº art.	Nº art.
		KD R10 ED1 SGV	KD R10 V4A D1 SGV	KD R10 ED1 GV	KD R10 EOB D1 SGV	KD R10 ED2 GV
DN 50	Capacidad de desagüe: 0,6 l/s	Set de desagüe				
		Nº art.	Nº art.	Nº art.	Nº art.	Nº art.
DN 50	Capacidad de desagüe: 0,6 l/s	KD BV 50	KD BV 50	KD BV 50	KD BV 50	KD BV 50
		Set de rejilla / marco				
DN 70	Capacidad de desagüe: 0,6 l/s	Nº art.	Nº art.	Nº art.	Nº art.	Nº art.
		KD R10 ED1 SGV	KD R10 V4A D1 SGV	KD R10 ED1 GV	KD R10 EOB D1 SGV	KD R10 ED2 GV
DN 70	Capacidad de desagüe: 0,6 l/s	Set de desagüe				
		Nº art.	Nº art.	Nº art.	Nº art.	Nº art.
DN 70	Capacidad de desagüe: 0,6 l/s	KD BV 70	KD BV 70	KD BV 70	KD BV 70	KD BV 70
		Set de rejilla / marco				
DN 100	Capacidad de desagüe: 0,6 l/s	Nº art.	Nº art.	Nº art.	Nº art.	Nº art.
		KD R10 ED1 SGV	KD R10 V4A D1 SGV	KD R10 ED1 GV	KD R10 EOB D1 SGV	KD R10 ED2 GV
DN 100	Capacidad de desagüe: 0,6 l/s	Set de desagüe				
		Nº art.	Nº art.	Nº art.	Nº art.	Nº art.
DN 100	Capacidad de desagüe: 0,6 l/s	KD BV 100	KD BV 100	KD BV 100	KD BV 100	KD BV 100



Schlüter®-KERDI-DRAIN: Interiores

Salida vertical y sifón

				
Diseño 3, acero inox. cepi- llado 10 x 10 cm	Diseño 4, elemento para insertar recubrimiento 10 x 10 cm	Diseño 1, acero inox. con tornillos 15 x 15 cm	Diseño 1, acero inox. con tornillos Ø 15 cm	
Set de rejilla / marco				
Nº art.	Nº art.	Nº art.	Nº art.	
KD R10 ED3	KD R10 ED4	KD R15 ED1 S	KD R15 ED1 SR	
Set de desagüe				
Nº art.	Nº art.	Nº art.	Nº art.	
KD BV 50 GV	KD BV 50 GV	KD BV 50 GV	KD BV 50 GV	
Set de rejilla / marco				
Nº art.	Nº art.	Nº art.	Nº art.	
KD R10 ED3	KD R10 ED4	-	-	
Set de desagüe				
Nº art.	Nº art.	Nº art.	Nº art.	
KD BV 50 GVB	KD BV 50 GVB	-	-	
Set de rejilla / marco				
Nº art.	Nº art.	Nº art.	Nº art.	
-	-	KD R15 ED1 SB	-	
Set de desagüe				
Nº art.	Nº art.	Nº art.	Nº art.	
-	-	KD BAV 50 GVB	-	
Set de rejilla / marco				
Nº art.	Nº art.	Nº art.	Nº art.	
KD R10 ED3 GV	KD R10 ED4 GV	-	-	
Set de desagüe				
Nº art.	Nº art.	Nº art.	Nº art.	
KD BV 50	KD BV 50	-	-	
Set de rejilla / marco				
Nº art.	Nº art.	Nº art.	Nº art.	
KD R10 ED3 GV	KD R10 ED4 GV	-	-	
Set de desagüe				
Nº art.	Nº art.	Nº art.	Nº art.	
KD BV 70	KD BV 70	-	-	
Set de rejilla / marco				
Nº art.	Nº art.	Nº art.	Nº art.	
KD R10 ED3 GV	KD R10 ED4 GV	-	-	
Set de desagüe				
Nº art.	Nº art.	Nº art.	Nº art.	
KD BV 100	KD BV 100	-	-	



Las rejillas disponen de una prolongación (excepto KD R10 ED4) y un anillo para fijar la altura. Estas rejillas no incluyen sifón, el sifón está integrado en el bote de salida.
Todas las rejillas incluyen un filtro para la limpieza, excepto KD R10 ED4, KD R15 ED1 S, KD R15 ED1 SB y KD R15 ED1 SR.











Las rejillas incluyen sifón y retén labial.



Schlüter®-KERDI-DRAIN: Exteriores

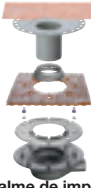





Salida horizontal sin sifón

Set de rejilla / marco						
		Diseño 1, acero inox. con tornillos 10 x 10 cm	Diseño 1, acero inox. V4A con tornillos 10 x 10 cm	Diseño 1, acero inox. 10 x 10 cm	Diseño 1, acero inox. bronceado con tornillos 10 x 10 cm	Diseño 2, acero inox. cepillado 10 x 10 cm
Set de desagüe						
DN 50		Set de rejilla / marco				
		Nº art.	Nº art.	Nº art.	Nº art.	Nº art.
		KD R10 ED1 S	KD R10 V4A D1 S	KD R10 ED1	KD R10 EOB D1 S	KD R10 ED2
		Set de desagüe				
		Nº art.	Nº art.	Nº art.	Nº art.	Nº art.
KD BH 50 B	KD BH 50 B	KD BH 50 B	KD BH 50 B	KD BH 50 B		
DN 50	 con empalme de impermeabilización para láminas bituminosas y de PVC	Set de rejilla / marco				
		Nº art.	Nº art.	Nº art.	Nº art.	Nº art.
		KD R10 ED1 S	KD R10 V4A D1 S	KD R10 ED1	KD R10 EOB D1 S	KD R10 ED2
		Set de desagüe				
		Nº art.	Nº art.	Nº art.	Nº art.	Nº art.
KD BH 50 MSBB	KD BH 50 MSBB	KD BH 50 MSBB	KD BH 50 MSBB	KD BH 50 MSBB		
DN 50	 con empalme de impermeabilización para láminas bituminosas y de PVC, con elemento para la colocación suelta, incluida rejilla de diseño KD R15 ED1 S	Set completo				
		Nº art.	Nº art.	Nº art.	Nº art.	Nº art.
		-	-	-	-	-
		Set de rejilla / marco				
		Nº art.	Nº art.	Nº art.	Nº art.	Nº art.
-	-	-	-	-		



Schlüter®-KERDI-DRAIN: Exteriores











Salida horizontal sin sifón

				
Diseño 3, acero inox. cepi- llado 10 x 10 cm	Diseño 4, elemento para insertar recubrimiento 10 x 10 cm	Diseño 1, acero inox. con tornillos 15 x 15 cm	Diseño 1, acero inox. con tornillos Ø 15 cm	
Set de rejilla / marco				 <p>Las rejillas para todos los botes de salida disponen de una prolongación (excepto KD R10 ED4) y un anillo para fijar la altura. Estas rejillas no incluyen sifón.</p> <p>Todas las rejillas incluyen un filtro para la limpieza, excepto KD R10 ED4, KD R15 ED1 S, KD R15 ED1 SB y KD R15 ED1 SR.</p>
Nº art.	Nº art.	Nº art.	Nº art.	
KD R10 ED3	KD R10 ED4	KD R15 ED1 S	KD R15 ED1 SR	
Set de desagüe				
Nº art.	Nº art.	Nº art.	Nº art.	
KD BH 50 B	KD BH 50 B	KD BH 50 B	KD BH 50 B	
Set de rejilla / marco				
Nº art.	Nº art.	Nº art.	Nº art.	
KD R10 ED3	KD R10 ED4	KD R15 ED1 S	KD R15 ED1 SR	
Set de desagüe				
Nº art.	Nº art.	Nº art.	Nº art.	
KD BH 50 MSBB	KD BH 50 MSBB	KD BH 50 MSBB	KD BH 50 MSBB	
Set completo				
Nº art.	Nº art.	Nº art.	Nº art.	
-	-	KD BH 50 ASLVB	-	
Set de desagüe				
Nº art.	Nº art.	Nº art.	Nº art.	
-	-	-	-	

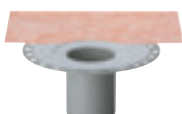

Schlüter®-KERDI-DRAIN: Exteriores

Salida vertical sin sifón

Set de rejilla / marco						
		Diseño 1, acero inox. con tornillos 10 x 10 cm	Diseño 1, acero inox. V4A con tornillos 10 x 10 cm	Diseño 1, acero inox. 10 x 10 cm	Diseño 1, acero inox. bronceado con tornillos 10 x 10 cm	Diseño 2, acero inox. cepillado 10 x 10 cm
Set de desagüe		Set de rejilla / marco				
DN 50		Nº art.	Nº art.	Nº art.	Nº art.	Nº art.
		KD R10 ED1 S	KD R10 V4A D1 S	KD R10 ED1	KD R10 EOB D1 S	KD R10 ED2
		Set de desagüe				
		Nº art.	Nº art.	Nº art.	Nº art.	Nº art.
		KD BV 50	KD BV 50	KD BV 50	KD BV 50	KD BV 50
DN 70		Set de rejilla / marco				
		Nº art.	Nº art.	Nº art.	Nº art.	Nº art.
		KD R10 ED1 S	KD R10 V4A D1 S	KD R10 ED1	KD R10 EOB D1 S	KD R10 ED2
		Set de desagüe				
		Nº art.	Nº art.	Nº art.	Nº art.	Nº art.
		KD BV 70	KD BV 70	KD BV 70	KD BV 70	KD BV 70
DN 100		Set de rejilla / marco				
		Nº art.	Nº art.	Nº art.	Nº art.	Nº art.
		KD R10 ED1 S	KD R10 V4A D1 S	KD R10 ED1	KD R10 EOB D1 S	KD R10 ED2
		Set de desagüe				
		Nº art.	Nº art.	Nº art.	Nº art.	Nº art.
		KD BV 100	KD BV 100	KD BV 100	KD BV 100	KD BV 100
DN 50		Set de rejilla / marco				
		Nº art.	Nº art.	Nº art.	Nº art.	Nº art.
		KD R10 ED1 S	KD R10 V4A D1 S	KD R10 ED1	KD R10 EOB D1 S	KD R10 ED2
		Set de desagüe				
		Nº art.	Nº art.	Nº art.	Nº art.	Nº art.
		KD BV 50 B	KD BV 50 B	KD BV 50 B	KD BV 50 B	KD BV 50 B
DN 50	 con empalme de impermeabilización para láminas bituminosas y de PVC	Set de rejilla / marco				
		Nº art.	Nº art.	Nº art.	Nº art.	Nº art.
		KD R10 ED1 S	KD R10 V4A D1 S	KD R10 ED1	KD R10 EOB D1 S	KD R10 ED2
		Set de desagüe				
		Nº art.	Nº art.	Nº art.	Nº art.	Nº art.
		KD BV 50 MSBB	KD BV 50 MSBB	KD BV 50 MSBB	KD BV 50 MSBB	KD BV 50 MSBB
DN 50	 con empalme de impermeabilización para láminas bituminosas y de PVC, con elemento para la colocación suelta, incluida rejilla de diseño KD R15 ED1 S	Set completo				
		Nº art.	Nº art.	Nº art.	Nº art.	Nº art.
		-	-	-	-	-
		Set de desagüe				
		Nº art.	Nº art.	Nº art.	Nº art.	Nº art.
		-	-	-	-	-



Schlüter®-KERDI-DRAIN: Exteriores

Salida vertical sin sifón

				
Diseño 3, acero inox. cepi- llado 10 x 10 cm	Diseño 4, elemento para insertar recubri- miento 10 x 10 cm	Diseño 1, acero inox. con tornillos 15 x 15 cm	Diseño 1, acero inox. con tornillos Ø 15 cm	
Set de rejilla / marco				
Nº art.	Nº art.	Nº art.	Nº art.	
KD R10 ED3	KD R10 ED4	KD R15 ED1 S	KD R15 ED1 SR	
Set de desagüe				
Nº art.	Nº art.	Nº art.	Nº art.	
KD BV 50	KD BV 50	KD BV 50	KD BV 50	
Set de rejilla / marco				
Nº art.	Nº art.	Nº art.	Nº art.	
KD R10 ED3	KD R10 ED4	KD R15 ED1 S	KD R15 ED1 SR	
Set de desagüe				
Nº art.	Nº art.	Nº art.	Nº art.	
KD BV 70	KD BV 70	KD BV 70	KD BV 70	
Set de rejilla / marco				
Nº art.	Nº art.	Nº art.	Nº art.	
KD R10 ED3	KD R10 ED4	KD R15 ED1 S	KD R15 ED1 SR	
Set de desagüe				
Nº art.	Nº art.	Nº art.	Nº art.	
KD BV 100	KD BV 100	KD BV 100	KD BV 100	
Set de rejilla / marco				
Nº art.	Nº art.	Nº art.	Nº art.	
KD R10 ED3	KD R10 ED4	KD R15 ED1 S	KD R15 ED1 SR	
Set de desagüe				
Nº art.	Nº art.	Nº art.	Nº art.	
KD BV 50 B	KD BV 50 B	KD BV 50 B	KD BV 50 B	
Set de rejilla / marco				
Nº art.	Nº art.	Nº art.	Nº art.	
KD R10 ED3	KD R10 ED4	KD R15 ED1 S	KD R15 ED1 SR	
Set de desagüe				
Nº art.	Nº art.	Nº art.	Nº art.	
KD BV 50 MSBB	KD BV 50 MSBB	KD BV 50 MSBB	KD BV 50 MSBB	
Set completo				
Nº art.	Nº art.	Nº art.	Nº art.	
-	-	KD BV 50 ASLVB	-	
Set de desagüe				
Nº art.	Nº art.	Nº art.	Nº art.	
-	-	-	-	

Las rejillas para todos los botes de salida disponen de una prolongación (excepto KD R10 ED4) y un anillo para fijar la altura. Estas rejillas no incluyen sifón.

Todas las rejillas incluyen un filtro para la limpieza, excepto KD R10 ED4, KD R15 ED1 S, KD R15 ED1 SB y KD R15 ED1 SR.



Schlüter®-KERDI-DRAIN-KD 10

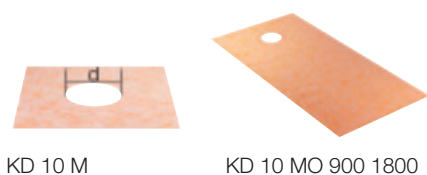

KD 10 M

KD 10 MO 900 1800

Schlüter®-KERDI-DRAIN-DR		
Manguito KERDI (d = 17,5)		
L x B = cm	Nº art.	P = ud.
45 x 45	KD 10 M	10
90 x 90	KD 10 M 900	10
100 x 100	KD 10 M 1000	10
120 x 120	KD 10 M 1200	10
150 x 150	KD 10 M 1500	10

Schlüter®-KERDI-DRAIN-DR		
Manguito-KERDI, desagüe lateral		
L x B = cm	Nº art.	P = ud.
180 x 90	KD 10 MO 900 1800	10

Schlüter®-KERDI-DRAIN-KD 10 SF

Schlüter®-KERDI-DRAIN-KD 10 SF es un filtro que facilita la limpieza de los desagües. (Ficha Técnica 8.2)

Schlüter®-KERDI-DRAIN-KD 10 SF	
Filtro	
Nº art.	P = ud.
KD 10 SF	10



Schlüter®-KERDI-DRAIN-R / -RL

Schlüter®-KERDI-DRAIN-R / -RL son rejillas para la rehabilitación, que en caso de trabajos de saneamiento en los recubrimientos cerámicos se pueden instalar por encima de desagües existentes. (Ficha Técnica 8.2)

Schlüter®-KERDI-DRAIN-R	
Rejilla de recambio 15 x 15 cm	
Nº art.	P = ud.
KD 15 R	10



Rejilla para desagües existentes.

Schlüter®-KERDI-DRAIN-RL	
Rejilla de recambio con agujero 15 x 15 cm	
Nº art.	P = ud.
KD 15 RL	10

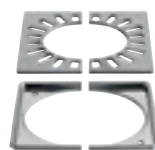

Rejilla de desagüe para la renovación de desagües existentes que están empalmados a una tubería de desagüe vertical.



Schlüter®-KERDI-DRAIN

Rejillas sin marco para sustitución o recambio en desagües previamente instalados.

(Ficha Técnica 8.2)

Schlüter®-KERDI-DRAIN rejilla		
Rejilla individual		
L x B = cm	Nº art.	P = ud.
10 x 10	KD GR 10 E D1 S	10
10 x 10	KD GR 10 V4A D1 S	10
10 x 10	KD GR 10 E D1	10
10 x 10	KD GR 10 E D2	10
10 x 10	KD GR 10 E D3	10
10 x 10	KD GR 10 E D4	10
15 x 15	KD GR 15 E D1 S	10
15 x 15	KD GR 15 E D1 SR	10

Indicación:

L x B = cm tamaño de marco correspondiente



KD GR 15 E D1 S



KD GR 15 E D1 SR



KD GR 10 E D1 S



KD GR 10 V4A D1 S



KD GR 10 E D1



KD GR 10 E D2

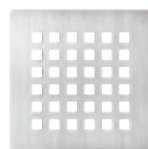

KD GR 10 E D3



KD GR 10 E D4

Schlüter®-KERDI-DRAIN-BASE

Schlüter®-KERDI-DRAIN-BASE es un bote con salida horizontal para la combinación con el elemento de desagüe KD BV 100 y una rejilla con sifón y retén labial.

(Ficha Técnica 8.2)



Schlüter®-KERDI-DRAIN-BASE		
Bote con salida horizontal		
DN	Nº art.	P = ud.
DN 40 (40 mm)	KD 10 BH 40/50	10

Schlüter®-KERDI-DRAIN-BS

Schlüter®-KERDI-DRAIN-BS es un elemento de protección contra incendios, que en combinación con el set de desagüe KD BAV 50 GVB impide la propagación del fuego entre plantas.

(Ficha Técnica 8.2)



Schlüter®-KERDI-DRAIN-BS		
Elemento de protección contra incendios		
Nº art.	P = ud.	
KD BS	10	

Schlüter®-KERDI-DRAIN-ZBS

Schlüter®-KERDI-DRAIN-ZBS es un elemento de protección contra incendios para el sellado de pasos de forjado. Sirve en combinación con el set de desagüe KD BAV 50 GVB como barrera cortafuego de los pasos de forjado y evita tanto el uso de morteros ignífugos, como la formación de puentes acústicos.

(Ficha Técnica 8.2)



Schlüter®-KERDI-DRAIN-ZBS		
Elemento de protección contra incendios para el sellado de pasos de forjado		
Nº art.	P = ud.	
KD ZBS	10	



Schlüter®-KERDI-SHOWER-T

Schlüter®-KERDI-SHOWER-T es un panel de ducha con una pendiente $>2\%$ para el recubrimiento directo con cerámica en duchas a nivel de suelo. Está preparado para la instalación del desagüe Schlüter®-KERDI-DRAIN. El panel se compone de dos piezas para garantizar un transporte cómodo y una manipulación sencilla. La lámina impermeable Schlüter®-KERDI que cubre el panel completo, forma parte del set.

(Ficha Técnica 8.6)

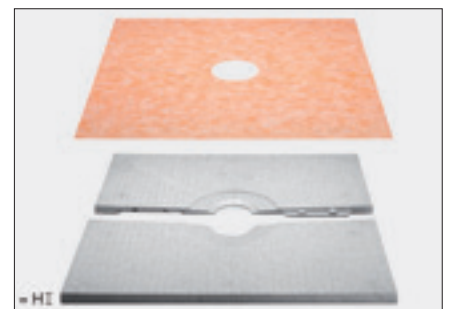
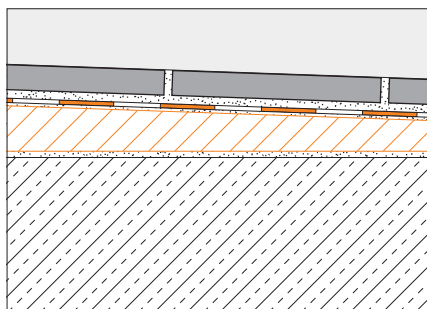

Schlüter®-KERDI-SHOWER-T			
Panel de pendiente de 2 piezas			
L x B = cm	H = mm	Nº art.	PL = Set
90 x 90	31	KST 900	10
100 x 100	33	KST 1000	10
120 x 120	35	KST 1200	10
150 x 150	39	KST 1500	10
Panel de pendiente de 2 piezas para desagüe lateral			
L x B = cm	H = mm	Nº art.	PL = Set
180 x 90	40	KSTO 900 1800	10

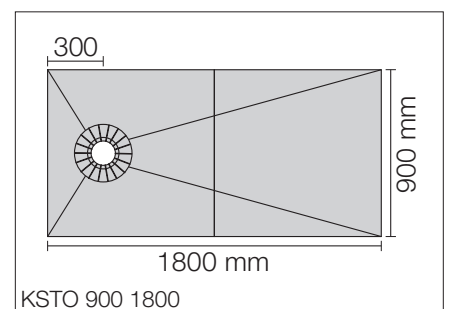



Schlüter®-KERDI-SHOWER-TB

Schlüter®-KERDI-SHOWER-TB es un panel de dos piezas con pendiente de 2% para duchas a nivel de suelo. Los paneles están impermeabilizados y unidos con la lámina Schlüter®-KERDI, que permite la directa colocación del recubrimiento. Está preparado para la instalación del desagüe Schlüter®-KERDI-DRAIN.

(Ficha Técnica 8.6)

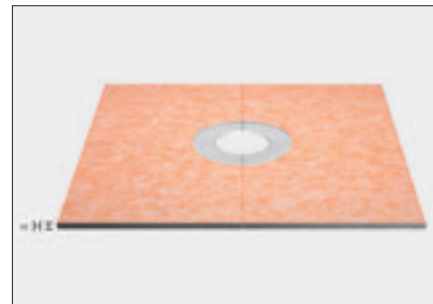
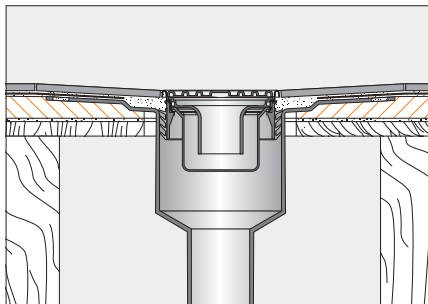

Nota: Debido a la baja altura de tan sólo 22 mm Schlüter®-KERDI-SHOWER-TB es óptimo para utilizar en construcciones de madera.

Schlüter®-KERDI-SHOWER-TB			
Panel de pendiente para Schlüter®-KERDI-DRAIN			
L x B = cm	H = mm	Nº art.	PL = ud.
100 x 100	22	KSTB 1000	10

Schlüter®-KERDI-SHOWER-TC

Schlüter®-KERDI-SHOWER-TC es un panel de ducha con una pendiente >2% para el recubrimiento directo con cerámica en duchas a nivel de suelo. Está preparado para la instalación del desagüe Schlüter®-KERDI-DRAIN-BASE y combina con un panel de compensación para la instalación del bote de salida y la tubería de desagüe. El panel se compone de dos piezas para garantizar un transporte cómodo y una manipulación sencilla. La lámina impermeable Schlüter®-KERDI que cubre el panel completo, forma parte del set.

(Ficha Técnica 8.6)

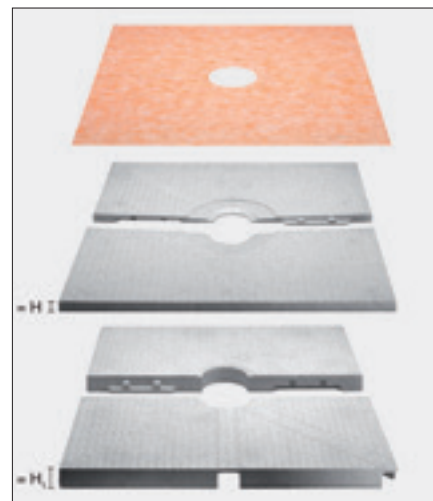
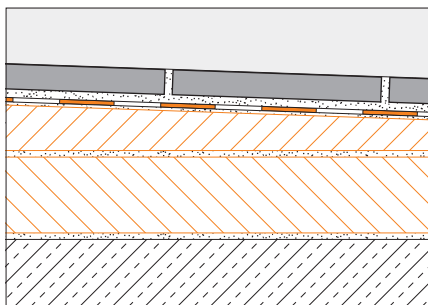

Schlüter®-KERDI-SHOWER-TC				
Panel de pendiente de 2 piezas + Panel de compensación de 2 piezas				
L x B = cm	H = mm	H1 = mm	Nº art.	PL = Set
90 x 90	31	60	KSTC 60 900	10
100 x 100	33	60	KSTC 60 1000	10
120 x 120	35	60	KSTC 60 1200	10
150 x 150	39	60	KSTC 60 1500	10
Panel de pendiente de 2 piezas + panel de compensación de 2 piezas para desagüe lateral				
L x B = cm	H = mm	H1 = mm	Nº art.	PL = Set
180 x 90	40	60	KSTC 60 O 900 1800	10

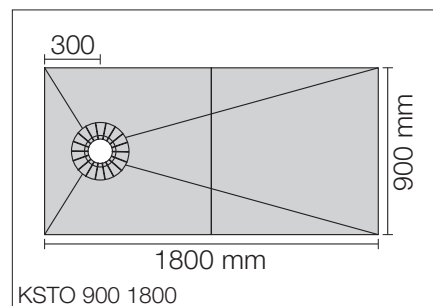



Desagüe con salida horizontal de baja altura

Schlüter®-KERDI-SHOWER-TC en combinación con -KERDI-DRAIN-BASE

Cuando es necesaria una baja altura de construcción, Schlüter®-KERDI-DRAIN-BASE es la elección correcta. En combinación con el panel de compensación diseñado especialmente para albergar a su vez el desagüe, la tubería y el panel de pendiente, podemos conseguir una altura total de construcción de 91-100 mm.

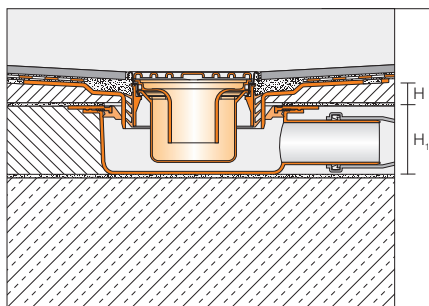

Capacidad de desagüe = 0,4 l/s

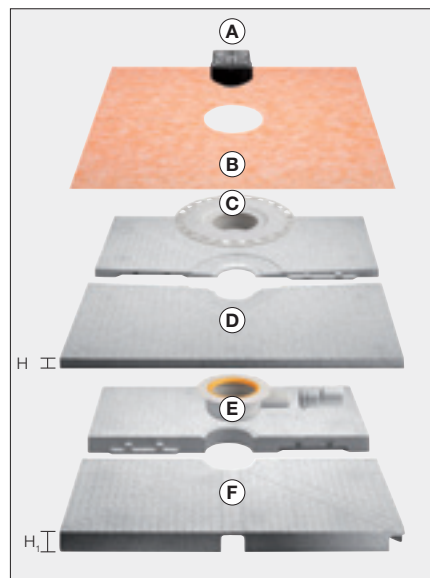

Schlüter®-KERDI-SHOWER-TC				
Panel de pendiente de 2 piezas + Panel de compensación de 2 piezas				
L x B = cm	H = mm	H1 = mm	Nº art.	PL = Set
90 x 90	31	60	KSTC 60 900	10
100 x 100	33	60	KSTC 60 1000	10
120 x 120	35	60	KSTC 60 1200	10
150 x 150	39	60	KSTC 60 1500	10
Panel de pendiente de 2 piezas + panel de compensación de 2 piezas para desagüe lateral				
L x B = cm	H = mm	H1 = mm	Nº art.	PL = Set
180 x 90	40	60	KSTC 60 O 900 1800	10

Desagüe con salida horizontal con altura de construcción normal

Schlüter®-KERDI-SHOWER-T, en combinación con -KERDI-DRAIN BH 50 GV

El panel de pendiente Schlüter®-KERDI-SHOWER-T está preparado para la instalación del set de desagüe KD BH 50 GV. El cuerpo del desagüe se posiciona en el hormigón o en el aislamiento. Esto se traduce en una altura de construcción total de 116 - 125 mm.

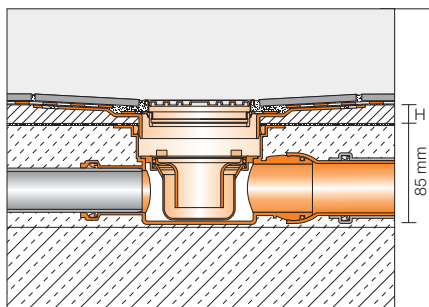

Capacidad de desagüe = 0,6 l/s

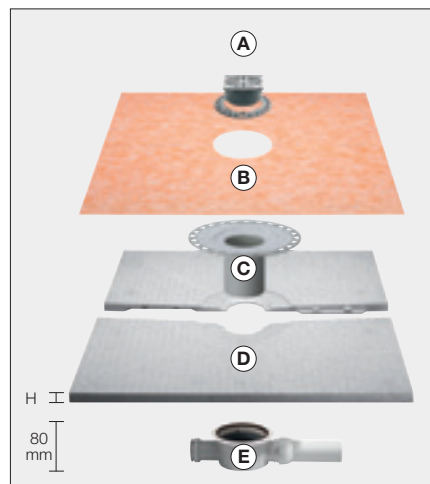

Set de rejilla y marco

A Rejilla de diseño

Schlüter®-KERDI-SHOWER-T elemento de suelo

B Schlüter®-KERDI Manguito impermeable
D Schlüter®-KERDI-SHOWER Panel de pendiente

Set de desagüe KD BH 50 GV

C Desagüe de capa fina
E Salida de desagüe

Schlüter®-KERDI-SHOWER-T			
Panel de pendiente de 2 piezas			
L x B = cm	H = mm	Nº art.	PL = Set
90 x 90	31	KST 900	10
100 x 100	33	KST 1000	10
120 x 120	35	KST 1200	10
150 x 150	39	KST 1500	10
Panel de pendiente de 2 piezas para desagüe lateral			
L x B = cm	H = mm	Nº art.	PL = Set
180 x 90	40	KSTO 900 1800	10



Desagüe con salida horizontal y alta capacidad de evacuación

Schlüter®-KERDI-SHOWER-T, en combinación con BH-KERDI-DRAIN 5070 GVB

Con el aumento de la demanda de la capacidad de desagüe y con la altura de construcción suficiente. Es posible combinar los paneles de pendiente Schlüter®-KERDI-SHOWER-T con el set de desagüe KD BH 5070 GVB. El cuerpo de desagüe se encuentra en el hormigón o incrustado en el aislamiento. Para su instalación será necesaria una altura mínima de construcción de 126–135 mm.

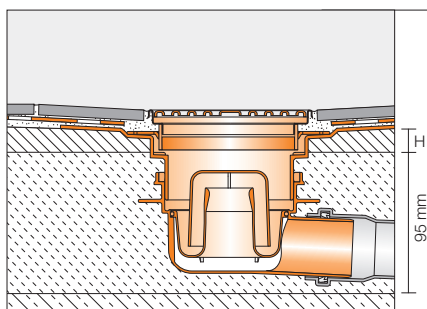

Capacidad de desagüe = 0,8 l/s

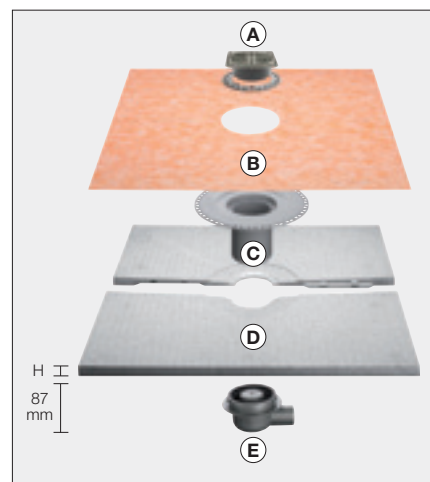

Set de rejilla y marco KD

A Rejilla de diseño

Schlüter®-KERDI-SHOWER-T elemento de suelo

B Schlüter®-KERDI Manguito impermeable

D Schlüter®-KERDI-SHOWER Panel de pendiente

Set de desagüe KD BH 5070 GVB

C Desagüe de capa fina

E Salida de desagüe

Schlüter®-KERDI-SHOWER-T

Panel de pendiente de 2 piezas

L x B = cm	H = mm	Nº art.	PL = Set
90 x 90	31	KST 900	10
100 x 100	33	KST 1000	10
120 x 120	35	KST 1200	10
150 x 150	39	KST 1500	10

Panel de pendiente de 2 piezas para desagüe lateral

L x B = cm	H = mm	Nº art.	PL = Set
180 x 90	40	KSTO 900 1800	10

Desagüe con salida vertical

Schlüter®-KERDI-SHOWER-T, en combinación con -KERDI-DRAIN 50 GV

Esta combinación se corresponde con la altura de construcción más baja del espesor (H) del panel de pendiente. A través del nivelado con el mortero o el material aislante, se puede ajustar en todo momento a la altura de la estructura adyacente. El sistema consta de dos piezas: desagüe vertical con una mayor capacidad de drenaje y elemento de protección contra incendios (véase tarifa ilustrada PS).

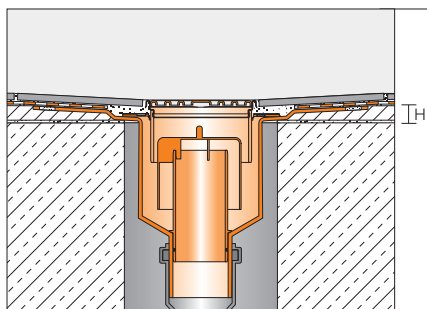

Capacidad de desagüe = 0,6 l/s

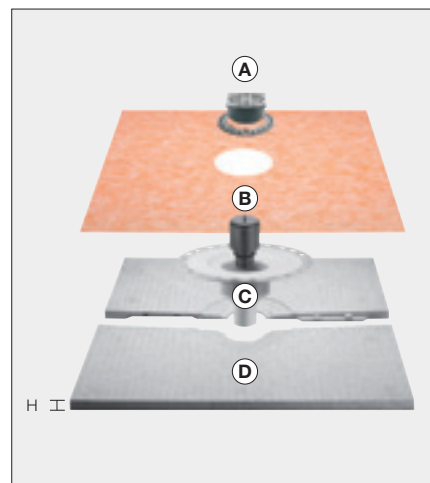

Set de rejilla y marco KD

A Rejilla de diseño

Schlüter®-KERDI-SHOWER-T elemento de suelo

B Schlüter®-KERDI Manguito impermeable

D Schlüter®-KERDI-SHOWER Panel de pendiente

Set de desagüe KD BH 5070 GV

C Desagüe de capa fina con sifón extraíble

Schlüter®-KERDI-SHOWER-T

Panel de pendiente de 2 piezas

L x B = cm	H = mm	Nº art.	PL = Set
90 x 90	31	KST 900	10
100 x 100	33	KST 1000	10
120 x 120	35	KST 1200	10
150 x 150	39	KST 1500	10

Panel de pendiente de 2 piezas para desagüe lateral

L x B = cm	H = mm	Nº art.	PL = Set
180 x 90	40	KSTO 900 1800	10



Schlüter®-KERDI-SHOWER-SK/-SKB

Schlüter®-KERDI-SHOWER-SK es un set de impermeabilización para duchas a nivel de suelo. El set contiene Schlüter®-KERDI para la impermeabilización de las paredes en duchas, así como piezas especiales para esquinas interiores y pasos de tuberías. Además el set contiene la banda impermeable Schlüter®-KERDI-KEBA para la impermeabilización de solapes y entregas entre suelo y pared, así como el adhesivo impermeable Schlüter®-KERDI-COLL para la colocación de la banda impermeable y las piezas especiales. El set de impermeabilización Schlüter®-KERDI-SHOWER-SKB contiene además un desagüe Schlüter®-KERDI-DRAIN-BASE. Schlüter®-KERDI-SHOWER-SK se puede utilizar para la impermeabilización de duchas de obra convencionales, o en combinación con los elementos prefabricados Schlüter®-KERDI-SHOWER-T/-TC/-L/-LC. (Ficha Técnica 8.6)

***** Nota:**

El set de impermeabilización Schlüter®-KERDI-SHOWER-SKB contiene el bote de salida "KD BH 40" y la rejilla "KD R10 ED1 SGV".



Schlüter®-KERDI-200
1 m x 5 m* / 1 m x 10 m**

Schlüter®-KERDI-KEBA
12,5 cm x 10 m

Schlüter®-KERDI-KERECK/FI
2 piezas

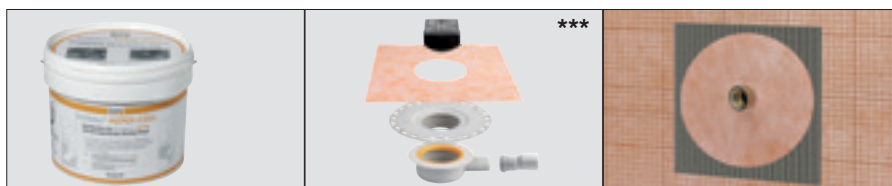

Schlüter®-KERDI-COLL
1,85 kg* / 4,25 kg**

KERDI-DRAIN-BASE
1 Set (con diseño de rejilla 1)

Schlüter®-KERDI-KM
2 piezas Ø 150 mm

Schlüter®-KERDI-SHOWER-SK		
Set de impermeabilización		
L x B = cm	Nº art.	PL = Set
90 x 90 / 100 x 100	KSS 5*	9
120 x 120 / 150 x 150	KSS 10**	9

Schlüter®-KERDI-SHOWER-SKB		
Set de impermeabilización con desagüe		
L x B = cm	Nº art.	PL = Set
90 x 90 / 100 x 100	KSS 5 KD10 EH 40*	9
120 x 120 / 150 x 150	KSS 10 KD10 EH 40**	9



El sistema Schlüter®-KERDI-SHOWER

Instalación fácil y segura

- El desagüe accesible para el montaje de la tubería permite una instalación fácil, segura y a prueba de fugas.
- Las pendientes vienen ya preparadas en los paneles de pendiente Schlüter®-KERDI-SHOWER.
- Schlüter®-KERDI-DRAIN, con desagüe de capa fina, garantiza una conexión segura con el resto de la impermeabilización.
- Con desagüe horizontal y vertical puede regularse la rejilla en altura entre 3–30 mm (con sifón integrado: 3–15 mm) y por lo tanto es adecuado para espesores de piezas de mosaico, piedra natural, o recubrimientos cerámicos.
- En combinación con la rejilla de diseño 4, son posibles todas las alturas de pavimento.
- Los paneles Schlüter®-KERDI-SHOWER pueden utilizarse para realizar platos de ducha cuadrados o redondos.

Baja altura de construcción

- La altura de los paneles de compensación es de 60 mm.
- La altura de los paneles de pendiente dependiendo del tamaño es de 31–40 mm.
- Altura de construcción total sin recubrimiento, inferior a 100 mm.
- Baja altura de construcción y fácil limpieza a través del sifón extraíble.
- Para los desagües verticales se puede prescindir del panel de compensación. Esto permite obtener alturas de construcción más bajas (22–40 mm + recubrimiento).

Las dimensiones estándar son:

- 90 x 90 cm
- 100 x 100 cm
- 120 x 120 cm
- 150 x 150 cm
- 90 x 180 cm



Sets disponibles

Schlüter®-KERDI-SHOWER es especialmente útil. Los paneles se ensamblan o se doblan (TB) en un instante sobre el lugar. El desagüe Schlüter®-KERDI-DRAIN y los kits de conexión contienen pocos componentes, y están confeccionados para una rápida instalación.



Regulación de las rejillas

Las rejillas se pueden ajustar en altura según el espesor de las baldosas. Un ajuste horizontal de las rejillas, es sólo posible en los desagües sin sifón integrado.



Capacidad de desagüe

En función de la capacidad de desagüe requerida, existen variantes desde 0,4 l/s hasta **1,8 l/s** en combinación con los paneles Schlüter®-KERDI-SHOWER.



Limpieza

Los sets de rejilla - Diseño 1,2 y 3 (sin sifón extraíble) incluyen un filtro para la limpieza. Schlüter®-KERDI-DRAIN-BASE o los sets de rejilla con sifón integrado con marco, permiten que se pueda quitar fácilmente para su limpieza.



Desagüe central

Organismos oficiales recomiendan un drenaje central para platos de ducha sin barreras, y construcciones para usuarios con movilidad reducida, asegurando un mejor uso del plato de ducha para los usuarios con sillas de ruedas.



Formato de baldosas

Con Schlüter®-KERDI-SHOWER no existen límites en la elección de tamaños de baldosas, desde grandes formatos a mosaicos. Esto también se aplica a las cargas puntuales previstas, por ejemplo, para el tránsito de sillas de ruedas (véase ficha técnica de producto 8.6).

Protección segura contra el desbordamiento

Las duchas a nivel de suelo ofrecen muchas ventajas: permiten un acceso cómodo para gente con movilidad reducida, son fáciles de limpiar y su construcción con los productos de Schlüter-Systems es rápida y segura. Con Schlüter®SHOWERPROFILE-WS ofrecemos un componente básico para el éxito de todo tipo de duchas. Los perfiles de protección contra el desbordamiento aseguran que el agua permanezca donde debe estar, en el área de la ducha. Para todos aquellos que quieren un acceso más discreto, ofrecemos otras alternativas clásicas con Schlüter®-RENO y Schlüter®-DILEX-KS.

Schlüter®-SHOWERPROFILE-WS

Schlüter®-SHOWERPROFILE-WS es un perfil de dos piezas de aluminio anodizado que evita el desbordamiento de agua en duchas a nivel de suelo. El perfil portador se coloca con adhesivo al mismo tiempo que la cerámica. Para evitar el desbordamiento se puede combinar el perfil con una pestaña plástica con forma recta o semicircular. Ambas versiones son aptas para el paso de sillas de ruedas.

(Ficha Técnica 14.2)

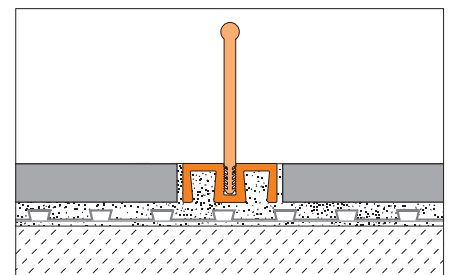
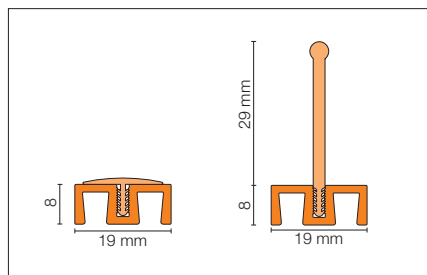

Schlüter®-SHOWERPROFILE-WS	
Perfil portador de aluminio natural anodizado	
L = 1,00 m Nº art.	P = ud.
SPWS 19 AE / 100	40
L = 2,50 m	40
SPWS 19 AE	40
L = 3,00 m	40
SPWS 19 AE / 300	40

Schlüter®-SHOWERPROFILE-WSC	
Pestaña plástica semicircular	
L = 1,00 m Nº art.	P = ud.
SPWSC 16 GS / 100	40
L = 2,50 m	40
SPWSC 16 GS	40
L = 3,00 m	40
SPWSC 16 GS / 300	40

Schlüter®-SHOWERPROFILE-WSL	
Pestaña plástica recta	
L = 1,00 m Nº art.	P = ud.
SPWSL 30 T / 100	40
L = 2,50 m	40
SPWSL 30 T	40
L = 3,00 m	40
SPWSL 30 T / 300	40



Schlüter®-SHOWERPROFILE-WSK

Schlüter®-SHOWERPROFILE-WSK es un perfil de dos piezas de aluminio anodizado que evita el desbordamiento de agua en duchas a nivel de suelo. El perfil portador se adhiere posteriormente a los recubrimientos existentes. Para evitar el desbordamiento se puede combinar el perfil con una pestaña plástica con forma recta o semicircular. Ambas versiones son aptas para el paso de sillas de ruedas.

(Ficha Técnica 14.2)

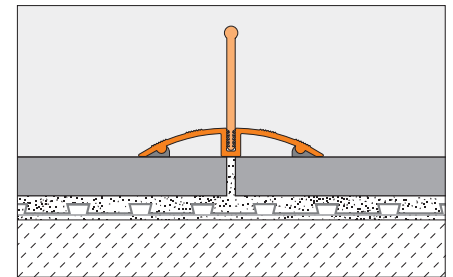
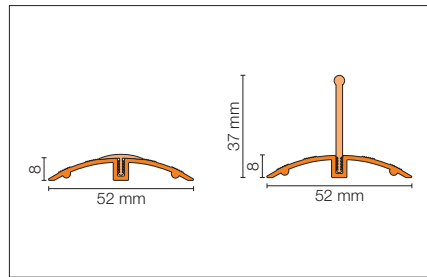

Schlüter®-SHOWERPROFILE-WSK	
Perfil portador de aluminio natural anodizado	
L = 1,00 m Nº art.	P = ud.
SPWSK 52 AE / 100	40
L = 2,50 m	
SPWSK 52 AE	40
L = 3,00 m	
SPWSK 52 AE / 300	40

Schlüter®-SHOWERPROFILE-WSC	
Pestaña plástica semicircular	
L = 1,00 m Nº art.	P = ud.
SPWSC 16 GS / 100	40
L = 2,50 m	
SPWSC 16 GS	40
L = 3,00 m	
SPWSC 16 GS / 300	40

Schlüter®-SHOWERPROFILE-WSL	
Pestaña plástica recta	
L = 1,00 m Nº art.	P = ud.
SPWSL 30 T / 100	40
L = 2,50 m	
SPWSL 30 T	40
L = 3,00 m	
SPWSL 30 T / 300	40

Schlüter®-SHOWERPROFILE-WSK/EK	
Tapón	
Nº art.	P = ud.
EK / SPWSK 52 AE	50

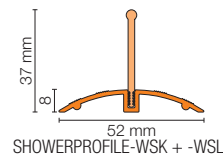



Ejemplo constructivo A: transición a nivel de suelo con junta de movimiento

Schlüter®-DILEX-KS es un perfil de movimiento con una protección de cantos de aluminio o acero inoxidable, cuya zona flexible consiste de un caucho sintético blando recambiable.

(Ficha Técnica 4.8)

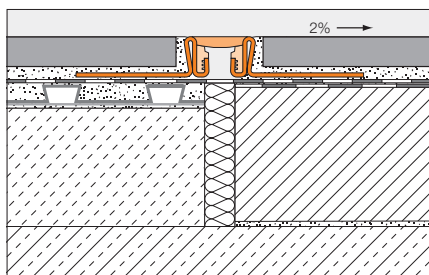

Schlüter®-DILEX-EKSN

Acero inoxidable V2A

H = mm	L = 2,50 m Nº art.	KV = ud.
8	EKSN 80 ...*	40
10	EKSN 100 ...*	40
11	EKSN 110 ...*	40
12,5	EKSN 125 ...*	40
14	EKSN 140 ...*	40
16	EKSN 160 ...*	40
18,5	EKSN 185 ...*	40
21	EKSN 210 ...*	40
25	EKSN 250 ...*	40
30	EKSN 300 ...*	40

* Completar el nº del artículo con las siglas del color (p.ej. EKSN 100 HB).

Color: G – GS – HB – PG

Ejemplo constructivo B: protección contra el desbordamiento con Schlüter®-RENO-U

Schlüter®-RENO-U es un perfil para la transición continua entre dos pavimentos a distinto nivel. Mediante el separador queda definida una junta entre el perfil y la baldosa. Schlüter®-RENO-EU, -EBU no tiene separador.

(Ficha Técnica 1.2)

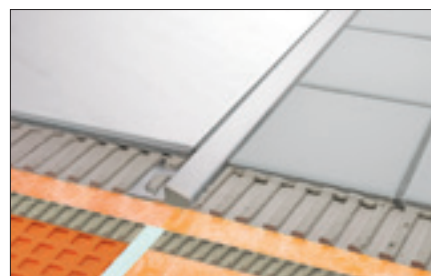
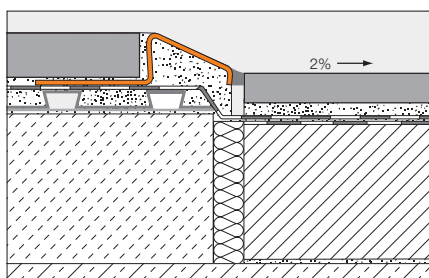

Schlüter®-RENO-EBU

Acero inoxidable V2A cepillado

H = mm	B = mm	L = 2,50 m Nº art.	KV = St.
8	13	EBU 80	60
10	17,5	EBU 100	60
11	20	EBU 110	60
12,5	23	EBU 125	60
15	28	EBU 150	60
17,5	33,5	EBU 175	60
20	44,5	EBU 200	60
L = 1,00 m			
8	13	EBU 80/100	60
10	17,5	EBU 100/100	60
11	20	EBU 110/100	60
12,5	23	EBU 125/100	60



Perfil portador para mamparas de ducha

Este perfil ofrece mucho más de lo que a primera vista puede parecer: por supuesto, usted puede utilizar DECO-SG como perfil decorativo para revestimientos cerámicos. Su utilidad especial se revela a la hora de fijar sobre él, elementos de ducha de vidrio. En ese caso su forma en U, con un ancho de 12 mm, permite una fijación segura en paredes y suelo. Y completa de ese modo el amplio programa de productos de Schlüter-Systems para que la instalación de duchas a nivel de suelo sin barreras sea un placer.

Fijación segura para mamparas de ducha

Schlüter®-DECO-SG es un perfil en forma de F con un ancho de 12 mm para la decoración de revestimientos cerámicos. También es ideal para la fijación de elementos de cristal en suelos y paredes.

(Ficha Técnica 2.16)

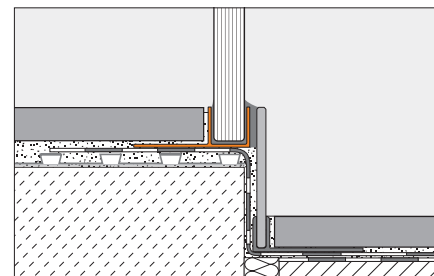
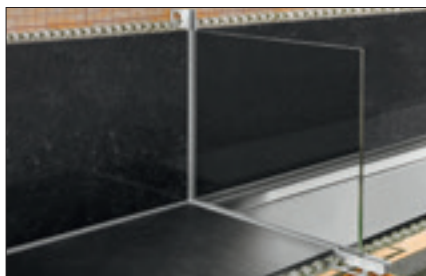

Mampara de ducha con Schlüter®-DECO-SG y Schlüter®-SHOWERPROFILE.

Schlüter®-DECO-SG-AE		
Aluminio anodizado natural		
H = mm	L = 2,50 m Nº art.	KV = St.
8	SG 80 AE 12	120
10	SG 100 AE 12	120
11	SG 110 AE 12	120
12,5	SG 125 AE 12	120

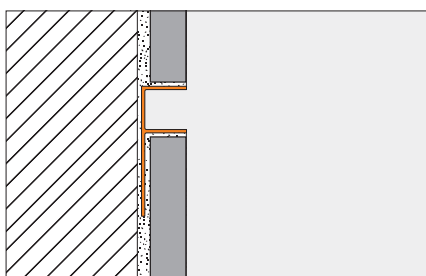

Otros productos del sistema

La impermeabilización segura de pavimentos cerámicos en zonas húmedas es nuestra especialidad. Porque nosotros pensamos en un sistema completo y ofrecemos soluciones, que no solo funcionan en conjunto, sino que también lo hacen en los detalles. Lámina impermeable, adhesivo de sellado, cintas impermeables y piezas especiales, que encajan entre si y le ayudan a crear pavimentos impermeables en el sentido más estricto de la palabra.

Schlüter®-KERDI: sistema de impermeabilización

Schlüter®-KERDI es una lámina de impermeabilización de polietileno, revestida por ambas caras con una tela no tejida para lograr la adherencia con cemento cola. Está especialmente indicada para impermeabilizaciones en combinación con baldosas en paredes y suelos. Schlüter®-KERDI-DS es apto para la instalación como barrera de vapor, en combinación con recubrimientos cerámicos por su alta resistencia a la difusión de vapor de agua.

(Ficha Técnica 8.1)

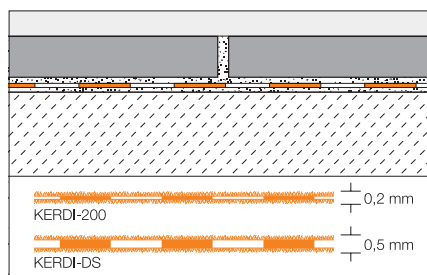

Schlüter®-KERDI-200

Lámina de polietileno en bobinas

L = m	Ancho = 1 m Nº art.	PL = Rollo
30	KERDI 200	33
5	KERDI 200 / 5M	100

Schlüter®-KERDI-DS

Barrera de vapor de polietileno en bobinas

L = m	Ancho = 1 m Nº art.	PL = Rollo
30	KERDI-DS	33



Schlüter®-KERDI-KEBA

Schlüter®-KERDI-KEBA son cintas impermeables para el solape de las láminas y los encuentros con las paredes y elementos de construcción.

(Ficha Técnica 8.1)

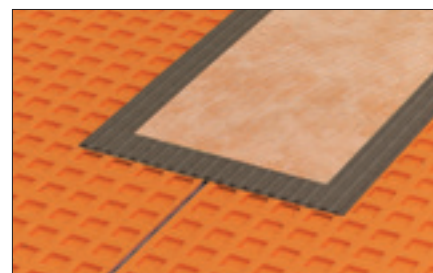
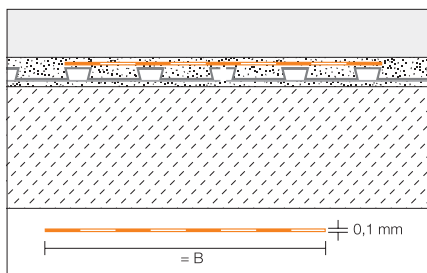

Schlüter®-KERDI-KEBA

Lámina de polietileno en bobinas

B = mm	Rollo = 30 m Nº art.	PL = Rollo
85	KEBA 100 / 85	280
125	KEBA 100 / 125	210
150	KEBA 100 / 150	175
185	KEBA 100 / 185	140
250	KEBA 100 / 250	105

Schlüter®-KERDI-KEBA/5M

Lámina de polietileno en bobinas

B = mm	Rollo = 5 m Nº art.	P = Rollo
85	KEBA 100 / 85 / 5M	10
125	KEBA 100 / 125 / 5M	10
150	KEBA 100 / 150 / 5M	10
185	KEBA 100 / 185 / 5M	10
250	KEBA 100 / 250 / 5M	10

Schlüter®-KERDI-KERECK-F

Schlüter®-KERDI-KERECK-F son piezas soldadas prefabricadas para la confección de esquinas interiores y exteriores.

(Ficha Técnica 8.1)

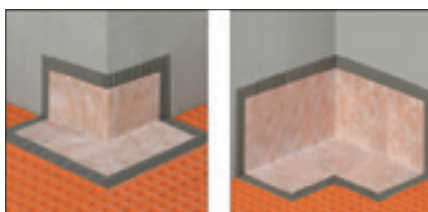

Schlüter®-KERDI-KERECK/FA		
Ángulo externo 90°, prefabricada		
H = mm	Set = 2 ud. Nº art.	P = Set
0,1	KERECK / FA2	10
	Set = 10 St.	
0,1	KERECK / FA10	10

Schlüter®-KERDI-KERECK/FI		
Ángulo interno 90°, prefabricada		
H = mm	Set = 2 ud. Nº art.	P = Set
0,1	KERECK / FI2	10
	Set = 10 St.	
0,1	KERECK / FI10	10

Schlüter®-KERDI-KERECK/FI 135°		
Ángulo interno 135°, prefabricada		
H = mm	Set = 2 ud. Nº art.	P = Set
0,1	KERECK 135 FI2	10

Schlüter®-KERDI-KERECK

Schlüter®-KERDI-KERECK son cortes prefabricados para la confección de esquinas interiores y exteriores, incluso no rectangulares.

(Ficha Técnica 8.1)

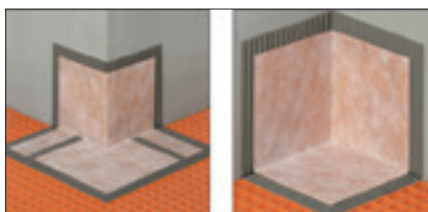

Schlüter®-KERDI-KERECK/A		
Ángulo externo, pieza		
H = mm	Set = 5 ud. Nº art.	P = Set
0,1	KERECK 5 A	10

Schlüter®-KERDI-KERECK/I		
Ángulo interno, pieza		
H = mm	Set = 5 ud. Nº art.	P = Set
0,1	KERECK 5 I	10



Schlüter®-KERDI-FLEX

Schlüter®-KERDI-FLEX es una banda flexible para la impermeabilización de juntas de movimiento.

(Ficha Técnica 8.1)

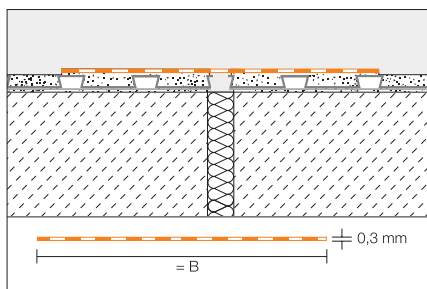

Schlüter®-KERDI-FLEX		
Lámina de polietileno en bobinas		
B = mm	Rollo = 30 m Nº art.	PL = Rollo
125	FLEX 125 / 30	210
250	FLEX 250 / 30	150

Schlüter®-KERDI-FLEX/5M		
Lámina de polietileno en bobinas		
B = mm	Rollo = 5 m Nº art.	P = Rollo
125	FLEX 125 / 5M	10
250	FLEX 250 / 5M	10

Schlüter®-KERDI-KERS

Schlüter®-KERDI-KERS son piezas soldadas prefabricadas para una impermeabilización segura de las esquinas en duchas a nivel de suelo.

(Ficha Técnica 8.1)

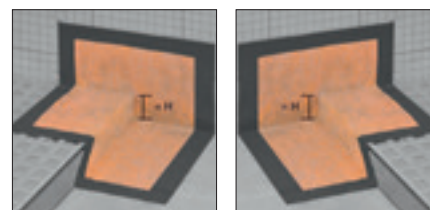

Schlüter®-KERDI-KERS izquierda

Schlüter®-KERDI-KERS derecha

Schlüter®-KERDI-KERS		
Ángulo interno prefabricado, izquierda		
H = mm	Nº art.	P = ud.
20	KERS 20 L	10
28	KERS 28 L	10

Schlüter®-KERDI-KERS		
Ángulo interno prefabricado, derecha		
H = mm	Nº art.	P = ud.
20	KERS 20 R	10
28	KERS 28 R	10

Indicación:

Los productos Schlüter®-KERDI-KERS 20 son aptos para duchas con una longitud de lado de 80 a 100 cm.

Los productos Schlüter®-KERDI-KERS 28 son aptos para duchas con una longitud de lado de 110 a 150 cm.

Schlüter®-KERDI-KM

Schlüter®-KERDI-KM manguitos confeccionados para tuberías.

(Ficha Técnica 8.1)



Schlüter®-KERDI-KM		
Manguito Ø = 22 mm para tuberías de 25 mm		
H = mm	Set = ud. Nº art.	P = Set
0,1	KM 5117 / 22	10



Schlüter®-KERDI-FIX

Schlüter®-KERDI-FIX es un adhesivo elástico en base de polímeros. Apto para pegar e impermeabilizar entregas de la lámina Schlüter®-KERDI.

(Ficha Técnica 8.3)



Schlüter®-KERDI-FIX	
Polímero MS	
Cartucho = 290 ml Nº art.	P = ud.
KERDIFIX / BW	12
KERDIFIX / G	12

Schlüter®-KERDI-FIX	
Polímero MS	
Cartucho de goma = 100 ml Nº art.	P = ud.
KERDIFIX 100 G	16

Schlüter®-KERDI-COLL

Schlüter®-KERDI-COLL es un adhesivo bicomponente en base de una dispersión acrílica sin disolventes y un polvo de reacción en base cemento. Es apto para la adhesión e impermeabilización de los solapes de la lámina Schlüter®-KERDI. Además con Schlüter®-KERDI-COLL se puede realizar la colocación de las bandas impermeables Schlüter®-KERDI-KEBA en las juntas de unión y entrega sobre la lámina Schlüter®-KERDI, Schlüter®-DITRA 25 y Schlüter®-DITRA-HEAT. Así como en las entregas a los perfiles vierteaguas Schlüter®-BARA.

(Ficha Técnica 8.4)

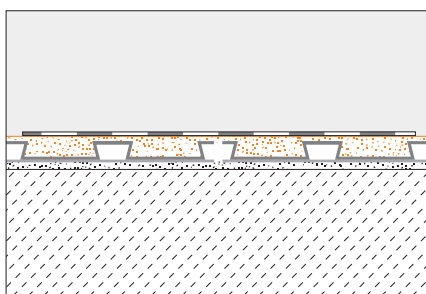

Schlüter®-KERDI-COLL		
Adhesivo impermeable bicomponente		
Peso kg	Nº art.	PL = ud.
4,25	KERDI-COLL	75
1,85	KERDI-COLL 185	110

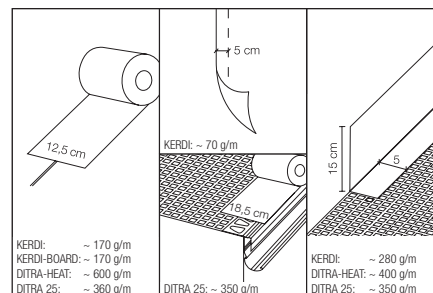

Schlüter®-KERDI-COLL-L con un mayor tiempo abierto de adhesivo facilita su uso a temperaturas ambientes elevadas.

(Ficha Técnica 8.4)

Schlüter®-KERDI-COLL-L		
Adhesivo impermeable bicomponente		
Peso kg	Nº art.	PL = ud.
4,25	KERDI-COLL-L	75



Indicación:

Tiempo de trabajo a 20/30°C alrededor de 90/60 min.

El tiempo de trabajo a una temperatura ambiente más baja será mayor.



Viviendas
más saludables
con cerámica



Información.

¡Para todo aquél que quiera saber más!

Si hemos conseguido entusiasmarle con los productos de Schlüter®-Systems, entonces seguro que quiere saber más. Nos puede encontrar rápidamente en Internet.

En www.schluter.es encontrará más información con un solo clic.



Distribuidor para su zona:



PERFILES CON INNOVACIONES

Schlüter-Systems KG · Schmölestraße 7 · D-58640 Iserlohn · Tel.: +49 2371 971-261 · Fax: +49 2371 971-112
info@schlueter.de · www.schlueter-systems.com

Schlüter-Systems S. L. · Apartado 264 · Ctra. CV-20 Villarreal-Onda · Km. 6,2 · 12200 Onda (Castellón)
Tel.: +34 964 24 11 44 · Fax: +34 964 24 14 92 · info@schluter.es · www.schluter.es