

NUEVA GAMA AEROTERMIA DE BAXI

Aeroterminia es climatización, ahorro y sostenibilidad.

Y con BAXI, además es confort.

Catálogo Tarifa
AGOSTO 2021

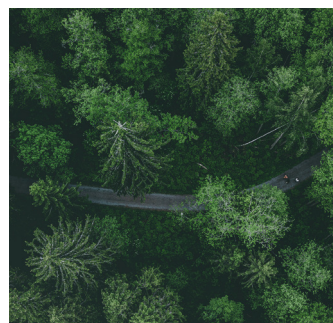

BAXI
CLIMATIZACIÓN

Índice

INTRODUCCIÓN	03 Baxi en España 04 Servicios al profesional 09 Soporte al profesional 11 Normativa	BIOMASA	157 Índice de contenidos 158 Calderas de pellets 160 Estufas de pellets 163 Calderas de biomasa no leñosa 164 Insertables de leña
BOMBAS DE CALOR DE AEROTERMIA	15 Índice de contenidos 16 Sistemas Aerotermin BAXI 18 Tabla Resumen 20 Bombas de calor Bibloc 36 Bombas de calor Monobloc 45 Depósitos de Inercia 46 Bombas de calor de Alta Potencia 58 Sistemas híbridos 59 Bombas de calor de ACS	CALDERAS Y QUEMADORES DE MEDIA Y GRAN POTENCIA	169 Índice de contenidos 170 Tabla resumen calderas de media y gran potencia 172 Calderas de pie de condensación a gas 180 Calderas murales de condensación a gas 187 Accesorios hidráulicos y neutralización de condensados 188 Calderas de condensación para exterior 192 Accesorios calderas de condensación 196 Monitorización y gestión remota de instalaciones 197 Equipos de Microgeneración 198 Calderas y Grupos Térmicos de baja Temperatura 208 Quemadores
CALDERAS DE GAS	65 Índice de contenidos 66 Tabla resumen calderas de gas 68 Calderas murales de condensación a gas 76 Calderas de pie de condensación a gas 78 Accesorios	ENERGÍA FOTOVOLTAICA	215 Índice de contenidos 216 Marco Legal 218 Sistemas fotovoltaicos
AIRE ACONDICIONADO	83 Índice de contenidos 84 Prestaciones 87 Gama doméstica: QUILAK Mono R32 88 Gama doméstica: ANORI Mono R32 89 Gama doméstica: ANORI Multi R32 92 Gama comercial: NANUK Mono R32	ENERGÍA SOLAR TÉRMICA Y ACUMULADORES	229 Índice de contenidos 230 Paneles solares planos 236 Paneles solares de tubo vacío 240 Sistemas solares térmicos compactos 250 Complementos para instalaciones solares térmicas 252 Acumuladores
VENTILACIÓN DOMÉSTICA	97 Índice de contenidos 98 Recuperación de calor de instalación en Pared 99 Recuperación de calor de instalación en Techo 101 Ventilación mecánica controlada de simple flujo 102 Accesorios	SUELO RADIANTE Y FANCOILS	269 Índice de contenidos 270 Suelo radiante 282 Fancoils 286 Aerotermos
TERMOSTATOS Y REGULACIÓN	105 Índice de contenidos 106 Tabla resumen Termostato / Caldera o Bomba de Calor 108 BAXI Connect 110 Termostatos universales 112 Regulación Modulante BAXI Connect 118 Regulación Modulante Opentherm 10C 120 Regulación Modulante Multilevel 126 Regulación Multizona SR8Z 128 Regulación electrónica 134 Regulación hidráulica	RADIADORES	289 Índice de contenidos 290 BAXI Design 291 Radiadores eléctricos Wi-Fi 292 Radiadores de aluminio 300 Radiadores de hierro fundido 308 Radiadores de acero 312 Paneles de acero 320 Radiadores para cuarto de baño 326 Grifería 338 Tabla potencia emisores
CALENTADORES, CALDERAS ELÉCTRICAS Y TERMOS	139 Índice de contenidos 140 Calentadores de gas de bajo NOx 141 Calderas murales eléctricas 142 Termos Eléctricos	CIRCULADORES Y COMPLEMENTOS DE INSTALACIONES	341 Índice de contenidos 342 Circuladores 354 Botellas de equilibrio 356 Depósitos de expansión 362 Válvulas de esfera 363 Complementos
CALDERAS DE GASÓLEO	145 Índice de contenidos 146 Tabla resumen Calderas Gasóleo 148 Grupos térmicos de fundición 154 Grupos térmicos de acero 155 Accesorios grupos térmicos de gasóleo	CONDICIONES GENERALES DE VENTA	368

BAXI, LÍDER EN SISTEMAS CLIMATIZACIÓN

Somos una marca puntera en sistemas y servicios de climatización para el hogar, integrada en el grupo BDR Thermea. Ofrecemos avanzadas soluciones de climatización que garantizan la máxima eficiencia energética y confort térmico: calderas de condensación, paneles solares, bombas de calor de aerotermia, ventilación, radiadores, y equipos de aire acondicionado, entre otros productos.



EL GRUPO INVIERTE UN

3%
EN I+D



FORMAMOS A MÁS DE

5.000
INSTALADORES



CENTRO LOGÍSTICO DE

22.500 M²
DE SUPERFICIE



PLANTA DE PRODUCCIÓN DE

10.000 M²
DE SUPERFICIE



CONTAMOS CON MÁS DE

1.100
COLABORADORES



EXPORTAMOS UN

80%
DE NUESTROS
PANELES SOLARES

HERRAMIENTAS ONLINE PARA EL PROFESIONAL

WEB

La web aglutina toda la información necesaria para ayudar al cliente en la toma de decisiones de soluciones de climatización.

WWW.BAXI.ES

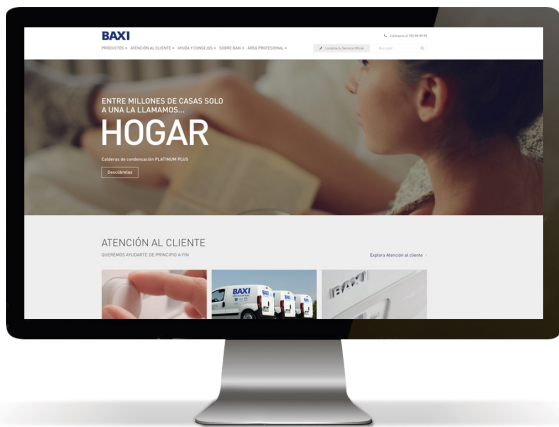

APP BAXI POCKET

Con esta App, los profesionales tienen a mano toda la información de nuestros productos actualizada y desde cualquier lugar. (Catálogo-tarifa, folletos comerciales, manuales de usuario, etc.)



NUEVA VERSIÓN INTERACTIVA DEL CATÁLOGO ONLINE

Navega aún más cómodamente desde cualquier dispositivo y descubre las últimas novedades sobre BAXI.



¡ya disponible en nuestra web!

BAXI WICA

Disponemos de una aplicación online completa y gratuita con la que vuestra oficina técnica podrá realizar el cálculo de instalaciones de climatización de manera rápida, sencilla y fiable.

WICA.BAXI.ES

VÍDEOS TUTORIALES



Disponemos de un canal de YouTube con vídeos tutoriales con el objetivo de resolver posibles dudas que puede haber con la instalación de diferentes productos BAXI.

WWW.YOUTUBE.COM/BAXICLIMATIZACION



REDES SOCIALES

En las redes sociales te informamos sobre noticias que pueden ser de tu interés; nuevas normativas, novedades de productos, etc.

-  FACEBOOK.COM/BAXI.ESPANA
-  TWITTER.COM/BAXI_ES
-  LINKEDIN.COM/COMPANY/BAXI

TÉCNICO NACHO EN FACEBOOK

Disponemos de un técnico, en Facebook, al que le puedes realizar cualquier consulta sobre instalaciones, recambios, dudas, etc. (para ello debes pedir amistad previamente).

FACEBOOK.COM/TECNICO.NACHO



**Cuando necesites ayuda,
queremos ser tu primera opción.**

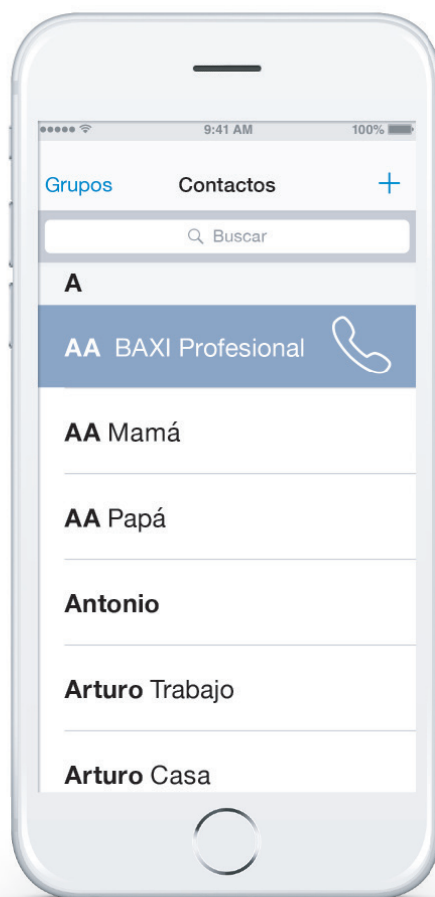

Presentamos el **Teléfono de asistencia al profesional**.
Una línea directa con la solución a todas tus dudas y problemas.

De lunes a viernes
de 8:00 a 20:00h
llama al
918 87 28 96

Incidencias técnicas, dudas sobre una instalación, recambios...
Sea lo que sea, estés donde estés, podemos ayudarte.

FORMACIÓN AL PROFESIONAL

DESCUBRE LA NUEVA PLATAFORMA DE FORMACIÓN ONLINE Y PRESENCIAL

Para continuar con nuestro compromiso de formar, de manera continuada y gratuita a todos aquellos profesionales del sector, hemos lanzado una **nueva plataforma de Formación** mucho más **ágil e intuitiva**.

Descubre toda la información de nuestros cursos en

www.formacion.baxi.es

MÁS DE
10.000
INSCRIPCIONES

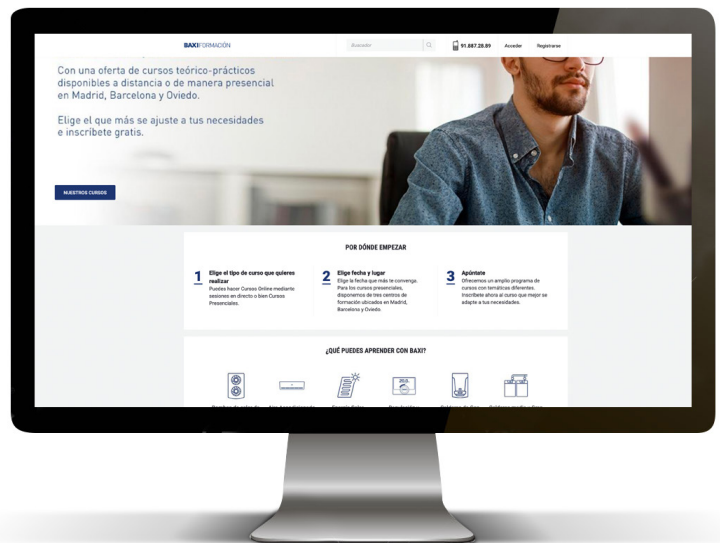

¿CÓMO FUNCIONA?

1 ENTRA EN LA WEB,
REGÍSTRATE Y CREA
TU PROPIA CUENTA.
www.formacion.baxi.es

2 ELIGE EL CURSO QUE
QUIERAS REALIZAR:
PUEDES ELEGIR ENTRE
HACER CURSOS **ONLINE**
CON SESIONES EN DIRECTO
O **PRESENCIALES** EN
CUALQUIERA DE NUESTROS
CENTROS DE FORMACIÓN.

3 ELIGE LA FECHA QUE
MÁS TE CONVENGA Y
APÚNTATE.

4 CONSULTA TODA
TU ACTIVIDAD
EN CUALQUIER
MOMENTO.

5 DESCÁRGATE LA
DOCUMENTACIÓN.

SERVICIOS AL PROFESIONAL



INSTALADORES



MANTENEDORES



OFICINA TÉCNICA:

Ingenierías, arquitecturas, distribuidores, empresas instaladoras, constructoras y promotoras

- Energía solar térmica
- Instalaciones en autoconsumo: energía solar fotovoltaica
- Aire acondicionado: nuevo gas refrigerante R32
- Aerotermia básica para principiantes
- Calderas murales de condensación
- Grupos térmicos de gasóleo convencional
- Grupos térmicos de gasóleo condensación
- Dimensionamiento de instalaciones de ACS y BAXI WICA
- BAXI WICA Online
- Aerotermia avanzada: configuración de sistemas de BAXI, esquemas y autoconsumo



CENTROS DE FORMACIÓN

CENTRO DE FORMACIÓN MADRID

C/ CAMARMILLA, S/N
28806 ALCALÁ DE HENARES (MADRID)
TEL. +34 91 887 28 89

CENTRO DE FORMACIÓN BARCELONA

C/ MANGANÈS, 2
08755 CASTELLBISBAL (BARCELONA)
TEL. +34 93 682 80 40

CENTRO DE FORMACIÓN ASTURIAS

C/ PÉREZ GALDÓS, 14
33012 OVIEDO (ASTURIAS)
TEL. +34 98 528 06 42

CLUB BAXI FIDELITY

Conoce nuestro Club para Instaladores con el que podrás obtener premios y beneficios exclusivos para el profesional.

Accede a la web desde cualquier dispositivo y descubre lo fácil y rápido que es subir las facturas de compra para sumar los beneficios.

Además, podrás consultar tus promociones, disfrutar de servicios exclusivos e incluso acciones de gaming que te harán ganar puntos.



SER INSTALADOR DEL CLUB BAXI FIDELITY TIENE MUCHAS VENTAJAS

- 1** PROMOCIONES CON LAS QUE CONSEGUIR PUNTOS Y RECOMPENSAS POR COMPRAR E INSTALAR PRODUCTO BAXI.
- 2** FORMACIONES ESPECÍFICAS PARA ESTAR SIEMPRE A LA VANGUARDIA EN TU SECTOR.
- 3** SERVICIOS EXCLUSIVOS QUE TE AYUDARÁN A IMPULSAR TU NEGOCIO Y FACILITAR TU LABOR DIARIA CON TUS CLIENTES.
- 4** SOPORTE TÉCNICO ESPECIALIZADO QUE TE AYUDARÁ Y RESOLVERÁ TUS DUDAS EN CUALQUIER MOMENTO DE LA INSTALACIÓN.

96 340 20 13

www.baxifidelity.es

club.baxi.fidelity@baxi.es

BAXI SYSTEM

CONVIÉRTETE EN INSTALADOR BAXI SYSTEM

- Descubre el servicio exclusivo de BAXI con el que podrás controlar el parque de calderas BAXI que nos hayas comunicado y saber en todo momento el estado de la instalación.
- Además, cuando detectemos un cambio de caldera en tu parque dado de alta, te avisaremos siempre a ti para que puedas reemplazarla.



BAXI SOLUTIONS

BAXI Solutions es un departamento creado para dar soporte técnico y comercial para los proyectos de instalaciones de nuestros clientes. Integrando todos los equipos y su regulación en una única solución integral.

SOLUCIONES DESDE EL INICIO

Te guiamos desde la fase de diseño hasta la puesta en marcha para lograr que las instalaciones funcionen de la forma más eficiente posible, de acuerdo a los requerimientos del proyecto.

INSTALACIONES CENTRALIZADAS DE CALOR Y FRIO

El departamento de preventa presta el apoyo técnico necesario para el diseño y dimensionado de salas de calderas y bombas de calor centralizadas.

HERRAMIENTAS ON LINE

Además, disponemos de una serie de herramientas que le permitirán acertar en tus instalaciones.

- **Bloques BIM y CAD** para su inclusión en proyectos de ingeniería.
- Catálogo en formato **PRESTO**.

Soluciones Integrales

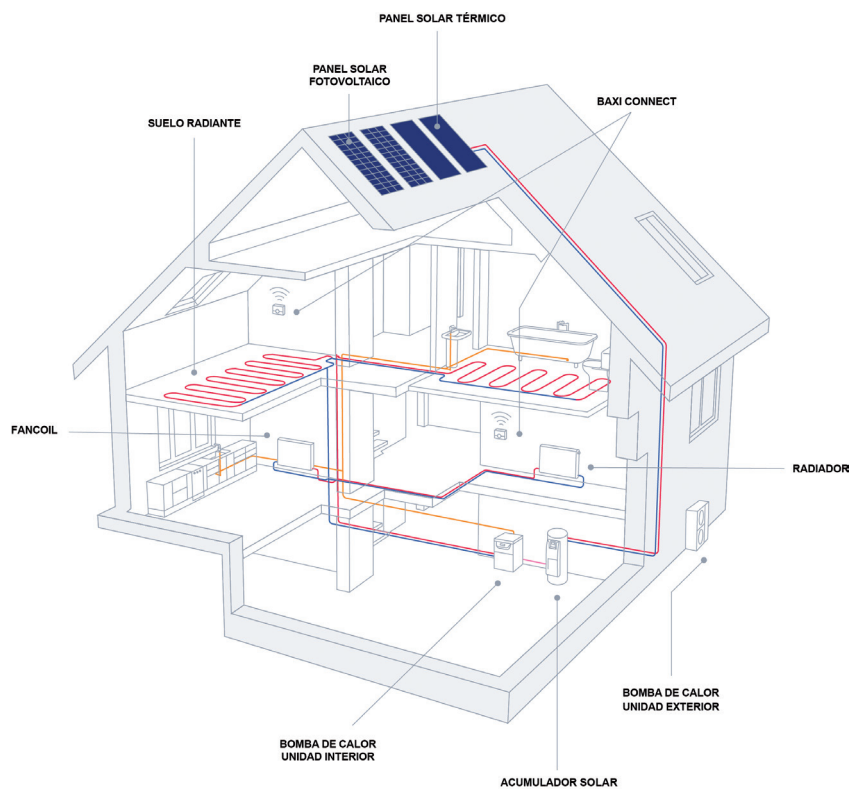

SERVICIO OFICIAL



TEL. +34 900 80 20 68



Atención telefónica

Un servicio disponible los 7 días de la semana las 24h. En el 902 89 89 89 o bien a través de WhatsApp en 646 202 228.



Recambios originales

Solo utilizamos piezas originales que garanticen las mejores prestaciones para nuestros equipos.



Planes de mantenimiento

Disponemos de todo tipo de planes personalizados para cualquier hogar.



Cobertura

En cualquier sitio, en cualquier lugar encontrarás un punto de servicio BAXI dispuesto a atenderte.



Confianza

Miles de hogares son los que utilizan nuestros equipos y confían en nosotros.



Profesionales especializados

Todos nuestros técnicos conocen a la perfección nuestros productos y están debidamente identificados.



Principios

Además de asegurar el confort de tu hogar, te ofrecemos innovación y atención con el mejor servicio.



Servicios especiales festivos

Servicios Express para una solución inmediata y servicios Fin de Semana para contar con nosotros cuando tú quieras, incluido festivos.



NUEVO CÓDIGO TÉCNICO DE LA EDIFICACIÓN (CTE)

El nuevo Documento Básico **HE** de Ahorro de Energía del Código Técnico de la edificación se publicó en el BOE el 27 de Diciembre de 2019 dentro del Real Decreto 732/2019. Entró en vigor al día siguiente de su publicación.

Es de obligado cumplimiento para todas aquellas obras que soliciten licencia municipal a partir del 24 de septiembre de 2020.

Edificios de Consumo de Energía Casi Nula: serán **EECC** todos los que cumplan los requerimientos del **DB HE** del **CTE**.

DB HE 0 LIMITACIÓN DE CONSUMO ENERGÉTICO

-  Nuevo límite de Consumo de energía primaria total.
 - Afecta sobre todo a los elementos pasivos del edificio (envolvente, filtraciones).
-  Se mantiene el límite de Consumo de energía primaria no renovable. Se reduce el límite en viviendas un 40%.
-  Deberá simularse el comportamiento térmico del edificio.
 - Se pide demostrar en la simulación que el 96% del tiempo el edificio está dentro de Temperatura de consigna.

DB HE 1 CONDICIONES PARA EL CONSUMO DE LA DEMANDA DE ENERGÍA

-  Nuevo parámetro de **control solar** en el mes de julio para controlar la demanda de refrigeración en las viviendas durante el verano.
-  Valores más exigentes en la **limitación de la transmitancia térmica**.
-  Se impone una **transmitancia global máxima** para el conjunto.
-  La nueva norma ya no limita con indicadores de demanda de energía para calefacción y refrigeración.
-  Se impone un **valor límite para la permeabilidad al aire** en los huecos del edificio (ventanas) y en todo el edificio.
 - El objetivo es reducir las filtraciones incontroladas de aire del exterior.

Este nuevo parámetro obligará a los arquitectos a diseñar la orientación de edificio, tamaño de las ventanas, sombras y protecciones solares para reducir el calentamiento de las viviendas durante los meses de verano.

DB HE 4 CONTRIBUCIÓN MÍNIMA DE ENERGÍA RENOVABLE PARA CUBRIR LA DEMANDA DE AGUA CALIENTE SANITARIA

-  Se obliga a cubrir con hasta un 70% de energías renovables el consumo de energía para ACS. (un 60% en edificios de menos de 5.000 l/día de demanda, unas 60 viviendas).
-  La energía solar térmica deja de ser la renovable prioritaria. Entran en juego:
 - AEROTERMIA - GEOTERMIA BIOMASA**
-  Se unifica la exigencia a todo el país, desaparece el coeficiente climático.
-  Para que las bombas de calor (aerotérmicas o geotérmicas) tengan la consideración de Energía Renovable deberán disponer de un rendimiento medio estacional (SCOPdhw) superior a 2,5.
 - La parte renovable del calor suministrado por la bomba de calor se calcula con la fórmula: **ERES=Quasable*(1-1/SCOP)**

DB HE 5 PRODUCCIÓN DE ENERGÍA ELÉCTRICA RENOVABLE

-  Se obliga a instalar equipos de generación de energía eléctrica para uso propio o inyección en la red en edificios no residenciales de gran superficie (más de 3000m²).
-  La energía eléctrica producida debe ser de origen renovable, pero no tiene que ser energía solar fotovoltaica.

ECO DISEÑO Y ETIQUETA ENERGÉTICA

Todos los equipos con una potencia inferior a 70kW y acumulación inferior a 500L deben llevar bien visible la etiqueta ErP.

¿Qué es la normativa de Ecodiseño ErP?

Etiqueta energética:

A partir de septiembre de 2015 deben llevar etiqueta energética los equipos de calefacción y/o producción de ACS:

- Calderas de gas o gasóleo
- Bombas de calor
- Calderas y termos eléctricos
- Equipos de energía solar

Siempre que sean de:

Potencia < 70 kW

Acumulación < 500 l

Perfil de consumo:

Se define con una letra la producción de ACS declarada para esa caldera (como las tallas de la ropa).

Como ejemplo:

L . Demanda 10 l/min Δt 30°C

XXL . Demanda 16 l/min Δt 30°C

Eficiencia en ACS:

Con una letra y un color se identifica el rendimiento en la producción de ACS según el perfil de consumo declarado. La mejor calificación energética es la **A**.

La norma de Ecodiseño obliga a tener una calificación como mínimo de **F**.

Potencia en calefacción:

Potencia nominal del equipo en calefacción.

Eficiencia estacional:

Con una letra y un color se identifica el nivel de eficiencia del equipo de calefacción. La mejor calificación energética es la **A+++**.

La norma de Ecodiseño obliga a que todas las calderas tengan una calificación como mínimo de **B**.

Nivel de ruido:

En la etiqueta energética también aparecerá el nivel de ruido del equipo medido en dB.

Para las bombas de calor existirá un límite máximo de ruido.

Ahorro en ACS:

Este símbolo indica que se trata de un equipo preparado para ahorrar energía en periodos sin demanda de ACS.

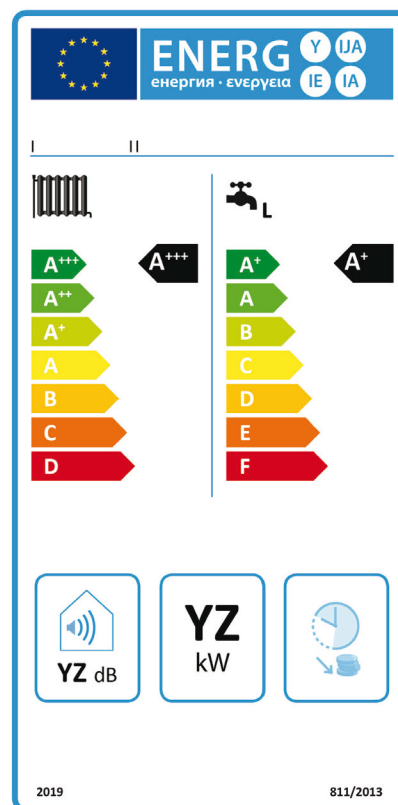

BOMBA DE CALOR BAXI, LA EVOLUCIÓN INTELIGENTE

La sociedad está cada vez más concienciada con el cuidado del medioambiente, la eficiencia y el ahorro energético. Por eso te animamos a pasarte a los sistemas más eficientes: **los de aerotermia.**



Alta eficiencia:
Con un rendimiento hasta un 300% superior.



Ahorro:
Disminuye el importe de tu factura, y además paga de manera fraccionada.



Confort:
Calienta tu casa de manera continua sin imprevistos.



Espacio:
Ahorra el espacio que ocupaba el depósito de gasóleo.



Aire saludable:
No desprende olores desagradables.



Sostenible:
Utiliza energía renovable del aire, sin emisiones de CO₂.

Convierte tu casa en un hogar sostenible y cambia la instalación de tu caldera de gasóleo por una bomba de calor de aerotermia.

Bombas de Calor de Aerotermia



BAXI
CLIMATIZACIÓN

SISTEMAS AEROTERMIA BAXI		16	
BOMBAS DE CALOR BIBLOC	Tabla Resumen	18	
	Platinum BC Smart iR32	20	NOVEDAD
	Platinum BC iPlus V200 Smart	21	
	Platinum BC Mural iR32	22	NOVEDAD
	Platinum BC Integra iR32	23	NOVEDAD
	Platinum BC iPlus	24	
	Platinum BC iPlus Hybrid	26	
	Platinum BC iPlus V200 Integra	27	
	Platinum BC iMax	28	
	Platinum BC V200 iR32	29	NOVEDAD
	Platinum BC iPlus V200	30	
	Platinum BC iPlus V200 Hybrid	32	
	Accesorios Bombas de Calor	34	
	BOMBAS DE CALOR MONOBLOC	Platinum BC Plus Monobloc	36
Platinum BC Monobloc Media Potencia PBM2-i		38	NOVEDAD
Platinum BC Monobloc Media Potencia PBM-i		40	NOVEDAD
Platinum BC Monobloc Media Potencia PBM-i		42	
Platinum BC Monobloc Media Potencia PBM		43	
Accesorios para Bombas de Calor Monobloc		44	
DEPÓSITOS DE INERCIA		45	
BOMBAS DE CALOR DE ALTA POTENCIA	Alta temperatura BHP-HT	46	
	Media temperatura inverter BHP2-i	48	NOVEDAD
	Media temperatura BHP2	50	NOVEDAD
	Agua caliente y fría independiente BHP-P	52	NOVEDAD
	Enfriadoras inverter BCH2-i	54	NOVEDAD
	Enfriadoras BCH2	56	NOVEDAD
SISTEMAS HÍBRIDOS		58	
BOMBAS DE CALOR DE ACS	BC ACS 200/300 iR290	59	NOVEDAD
	BC ACS 200/300	60	
	BC ACS 180/230	61	
	BC ACS 90	62	
	BC ACS Split	63	

SERVICIO AL CLIENTE

GARANTÍA DE FUNCIONAMIENTO

Los sistemas BAXI garantizan un correcto funcionamiento de la instalación.

FACILIDAD DE MONTAJE

Los sistemas están pensados para integrarse de manera sencilla.

SOPORTE TÉCNICO

Proyectos, Visitas durante la instalación, Programación, Puesta en marcha.

UN SOLO SERVICIO TÉCNICO

Ventaja para el usuario, no tiene que contactar con diferentes servicios de diferentes marcas.

DIGITAL

Control total de la instalación a través de un dispositivo móvil.

CONFORT

Asegura el confort durante todo el año, realizando el cambio de frío-calor de manera automática.

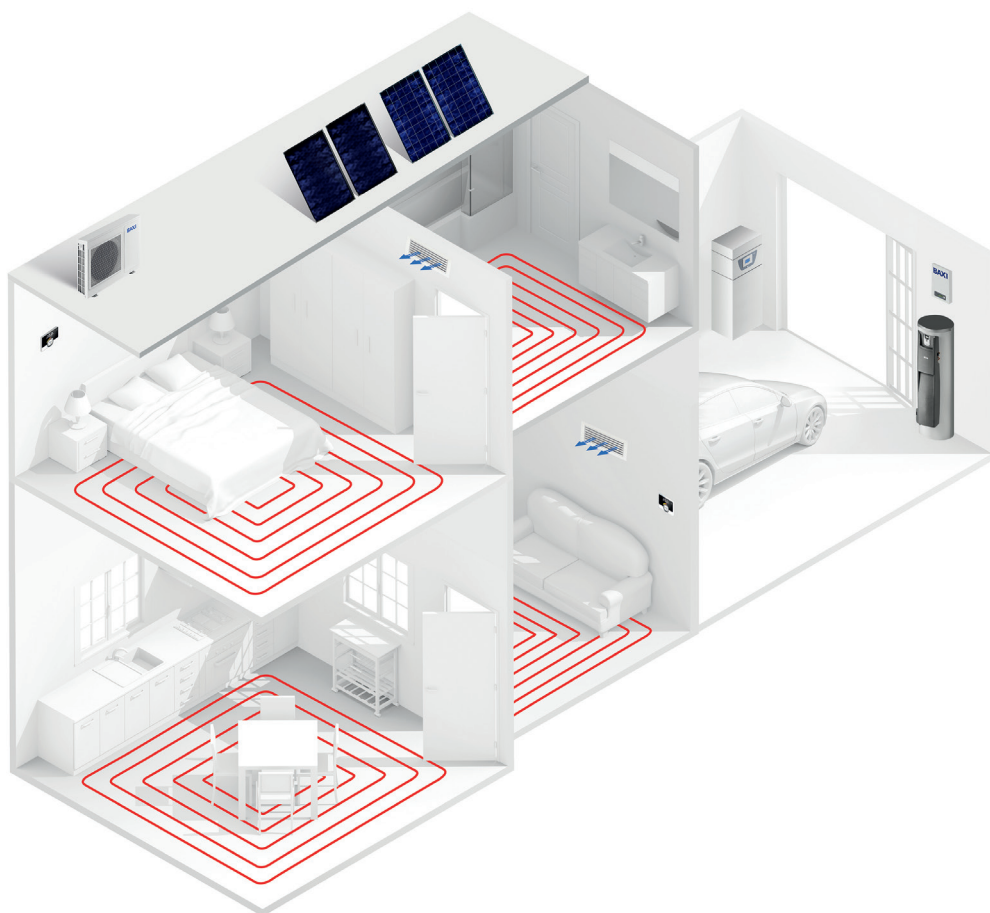

SERVICIOS SISTEMAS AEROTERMIA BAXI

Desde BAXI queremos ayudar a los instaladores en el montaje y puesta en funcionamiento de los sistemas de Aerotermia. Para ello hemos desarrollado un amplio catálogo de servicios.

GRATIS

ESTUDIO DE LA INSTALACIÓN

Dimensionado y selección de los componentes de la instalación.

Cálculos energéticos y de ahorro.

Esquema de principio de la instalación Planos de ubicación de los equipos.

Memoria técnica de la instalación.

GRATIS

VISITA DURANTE LA INSTALACIÓN

Explicación de cómo interconectar frigoríficamente las máquinas.

Explicación de cómo conectar eléctricamente los diferentes componentes de la instalación.

Explicación de cómo conectar hidráulicamente los diferentes componentes de la instalación.

Consideraciones sobre el resto de la instalación.

60€

PRE-ARRANQUE DE LA INSTALACIÓN

Comprobación del conexionado hidráulico y eléctrico de la instalación.

Verificar el funcionamiento de la bomba de calor.

Programación de los parámetros de la bomba de calor.

Ajuste de las bombas circuladoras.

Comprobar el funcionamiento de los emisores (suelo radiante y fancoils).

Programación de los parámetros del control de la instalación.

Comprobación del funcionamiento del termostato Wifi.

GRATIS

PUESTA EN MARCHA DE LA INSTALACIÓN

Comprobación del correcto funcionamiento del sistema.

Programación de los parámetros de la bomba de calor y del sistema de control.

Comprobación funcionamiento termostato Wifi.

Explicación al usuario del funcionamiento de los equipos.

Los precios establecidos sobre los servicios de Sistemas de Aerotermia BAXI no incluyen el I.V.A.

40€*

CONEXIONADO ELÉCTRICO DE LA BOMBA DE CALOR

Conexionado de la unidad interior.

Conexionado de la unidad exterior.

Interconexionado entre la unidad interior y la unidad exterior.

Conexionado de las resistencias eléctricas de la unidad interior, en caso que sea necesario.

Conexionado del termostato de ambiente.

*No incluye materiales (cable, regletas, etc...)

60€*

CONEXIONADO FRIGORÍFICO

Abocardado de las tuberías.

Conexionado de las tuberías.

Realizar el vacío para eliminar la humedad de las tuberías.

Comprobación de fugas en el circuito frigorífico.

*Las tuberías deberán estar correctamente montadas.

No incluye materiales, fluido frigorífico ni nitrógeno.

95€*

LLENADO Y REGULACIÓN DEL SUELO RADIANTE

Equilibrado hidráulico de la instalación.

Configuración del sistema de control.

*No incluye materiales.





160€/AÑO





MANTENIMIENTO DE LA BOMBA DE CALOR

Visita anual donde se realizarán todas las comprobaciones necesarias para el buen funcionamiento, siguiendo el protocolo técnico establecido.





Mano de obra y desplazamiento gratuito en caso de que se genere cualquier avería.







Bombas de calor climatización y ACS







	Platinum BC Smart iR32	Platinum BC iPlus V200 Smart	Platinum BC Mural iR32	Platinum BC Integra iR32	Platinum BC iPlus
					
Tipo de bomba de calor	Bibloc	Bibloc	Bibloc	Bibloc	Bibloc
Modelos	4,5/6/8	4,5/6/8	4,5/6/8	4,5/6/8	4,5/6/8 11/16
Conexión	Monofásica	Monofásica	Monofásica	Monofásica	Monofásica / Trifásica
Temperatura de impulsión (mín. en frío / máx. en calor) °C	7/60	7/60	7/60	7/60	7/60
Acumulador ACS l	190	190	-	177	-
Tipo de apoyo	Eléctrico	Eléctrico	Eléctrico	Eléctrico	Eléctrico
Clase de eficiencia energética a 55°C	A++	A++	A++	A++	A++
Tecnología	Inverter	Inverter	Inverter	Inverter	Inverter
Instalación unidad interior	Integrable dentro de un armario de cocina				
Compatible con BAXI Connect	Si	Si	Si	Si	

	Platinum BC Plus Monobloc	Platinum BC Monobloc Media Potencia	Platinum BC Monobloc Media Potencia en interior	Platinum BC Monobloc Media Potencia	Platinum BC Monobloc Media Potencia
					
Tipo de bomba de calor	Monobloc	Monobloc	Monobloc	Monobloc	Monobloc
Modelos	5/7/9/12/16	20/25/30/35/42/50	20/25/30/35/42	20/30/40	25/38
Conexión	Monofásica / Trifásica	Trifásica	Trifásica	Trifásica	Trifásica
Temperatura de impulsión (mín. en frío / máx. en calor) °C	5/60	5/60	5/60	5/60	7/58
Clase de eficiencia energética a 55°C	A++	-	-	A++	A+
Tecnología	Inverter	Inverter	Inverter	Inverter	On/Off
Compatible con BAXI Connect	No	No	No	No	No

Bombas de calor ACS

	BC ACS 200/300 iR290	BC ACS 200/300	BC ACS 180/230	BC ACS 90
				
Tipo de bomba de calor	Monobloc	Monobloc	Monobloc	Monobloc
Potencia bomba de calor kW	1,5	1,7	1,5	1
Temperatura máxima ACS °C	65	65	65	60
Acumulador ACS l	200/250	210/270/265	180/230	90
Tipo de apoyo	Eléctrico	Eléctrico	Eléctrico	Eléctrico
Potencia apoyo eléctrico kW	2,4	2,4	1,55	1,2

Platinum BC iPlus Hybrid	Platinum BC iPlus V200 Integra	Platinum BC V200 iR32	Platinum BC iPlus V200	Platinum BC iPlus V200 Hybrid	Platinum BC iMax	Argenta Hybrid
						
Bibloc	Bibloc	Bibloc	Bibloc	Bibloc	Bibloc	Híbrido
4,5/6/8 11/16	4,5/6/8 11/16	4,5/6/8	4,5/6/8 11/16	4,5/6/8 11/16	22/27	8/11/16
Monofásica / Trifásica	Monofásica / Trifásica	Monofásica	Monofásica / Trifásica	Monofásica / Trifásica	Trifásica	Monofásica
7/60	7/60	7/60	7/60	7/60	7/60	7/80
-	177	180	180	180	-	180
Hidráulico	Eléctrico	Eléctrico	Eléctrico	Hidráulico	Eléctrico	Hidráulico
A++	A++	A++	A++	A++	A+	A++
Inverter	Inverter	Inverter	Inverter	Inverter	Inverter	Inverter
Si	Si	Si	Instalable entre armarios de cocina		Instalación en local	
Si	Si	Si	Si	Si	Si	Si

Bomba de calor de media temperatura BHP-HT	Bomba de calor de media temperatura inverter BHP2-i	Bomba de calor de media temperatura BHP2	Bomba de calor de agua caliente y fría BHP-P	Enfriadoras inverter BCH2-i	Enfriadoras BCH2
					
Monobloc de alta potencia	Monobloc de Alta Potencia	Monobloc de Alta Potencia	Monobloc de Alta Potencia	Monobloc de Alta Potencia	Monobloc de Alta Potencia
38 - 206	54-193	54-198	52-203	50-179	48-183
Trifásica	Triásica	Triásica	Triásica	Triásica	Triásica
-8/65	5/55	5/55	5/55	5/-	5/-
-	-	-	-	-	-
On/Off	Inverter	On/Off	On/Off	Inverter	On/Off
No	No	No	No	No	No

BC ACS Split



Bibloc
1,75
65
150/215/270
Eléctrico
1,6/2,4



Platinum BC Smart iR32



Platinum BC Smart iR32 integra un depósito de 190 litros y permite el control inteligente del agua caliente sanitaria, calefacción y refrigeración.

Fácil instalación: Gracias a su plantilla de pre-montaje, se puede realizar la instalación sin la necesidad de que la unidad esté presente.

Instalación en armarios de cocina: El conjunto ha sido diseñado para poder ser instalado dentro de armarios de cocina de 600x600 mm.

Instalación Solar Térmica: Permite la instalación de solar térmica directamente contra el acumulador de la unidad interior con el kit solar.

Inteligente con instalaciones fotovoltaicas: Varía la temperatura de consigna de funcionamiento en función de la energía fotovoltaica generada.

Regulación de hasta 2 circuitos de climatización: Su electrónica avanzada, y la tarjeta electrónica adicional como accesorio, permiten la gestión y control de 2 circuitos de calefacción o refrigeración tras depósito de inercia, uno directo y otro con válvula mezcladora.

Componentes preinstalados: Integra todos los componentes necesarios para la instalación (filtro, válvula de tres vías, válvula de seguridad de ACS, grifo de llenado, válvula termostática de ACS, válvula de seguridad de calefacción, vaso de expansión y circulador).

Robustez, durabilidad y fiabilidad: el acumulador está fabricado en acero esmaltado, e incorpora protección catódica electrónica para evitar la corrosión de éste.

Fluido Refrigerante R32.

		4.5 MR		6 MR		8 MR	
	T imp.						
	T amb.						
Pot. Calefacción / Consumo (1)	35°C	kW	4,60/0,88		6,40/1,28		7,60/1,66
	45°C	kW	4,11/1,11		6,50/2,03		8,00/2,42
COP (1)	35°C		5,20		5,00		4,57
	45°C		3,69		3,20		3,30
Pot. Refrigeración / Consumo (1)	18°C	kW	6,00/1,12		7,00/1,43		7,10/1,45
	7°C	kW	4,50/1,25		6,50/2,30		6,50/2,33
EER (1)	18°C		5,35		4,88		4,88
	7°C		3,60		2,83		2,79
SEER (3)	18°C		8,02		5,99		5,82
	7°C		4,64		3,95		4,32
SCOP en ACS, aire a 14°C (clima cálido) (2)			4,00		3,50		3,40
SCOP en ACS, aire a 7°C (clima medio) (2)			3,30		3,20		2,85
Tiempo calentamiento depósito de ACS (4)		min	95		95		85
Coeficiente de pérdidas UA		W/K	1,73		1,73		1,73
Clase Eficiencia Calefacción 55°C			A++		A++		A++
Clase Eficiencia ACS/Perfil de Demanda			A+/L		A+/L		A+/L
Temperatura impulsión máxima Calefacción		°C	60		60		60
Temperatura impulsión mínima Refrigeración		°C	7		7		7
Capacidad del vaso de expansión de Calefacción		l	12		12		12
Tensión de alimentación		V	230 ~		230 ~		230 ~
Intensidad máxima		A	13,9		13,9		13,9
Potencia acústica - Interior		dB(A)	32		34		36
Potencia acústica - Exterior		dB(A)	58		58		59
Conexión frigorífica			1/4" - 1/2"		1/4" - 1/2"		1/4" - 1/2"
Fluido frigorífico R32		kg	1,2		1,2		1,2
Peso (vacío) - Ud. Exterior		kg	54		54		54
Peso (vacío) - Ud. Interior		kg	173		173		173
Conjunto	Referencia		7784953		7784954		7784955
	Precio (5)		7.027 €		7.489 €		8.146 €
Unidad interior	Referencia		7766962		7766962		7766962
	Precio (5)		4.419 €		4.419 €		4.419 €
Plantilla hidráulica Smart	Referencia		7766966		7766966		7766966
	Precio (5)		470 €		470 €		470 €
Unidad exterior	Referencia		7736361		7736362		7736363
	Precio (5)		2.138 €		2.600 €		3.257 €

- (1) Prestaciones según EN 14511-2.
- (2) Según norma EN 16147:2017.
- (3) Prestaciones según EN 14825.
- (4) Temperatura de consigna del agua = 54°C. Temperatura exterior: +7°C. Temperatura del aire interior: +20°C. Según la norma EN 16147.
- (5) Tasa de Residuos de Aparatos Eléctricos y Electrónicos incluido en Precio del producto según Directiva EU nº 2012/19.

Nota: Ver el capítulo Platinum BC iPlus V200 SMART para dimensiones de la Unidad Interior.

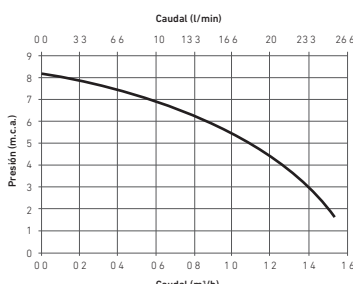

Presión disponible a la salida de la bomba de calor

	4,5 / 6 / 8 kW
A	30 m
B	30 m
Long. máx. precarga	10 m

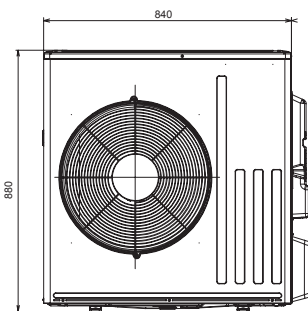
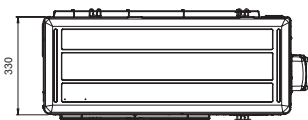
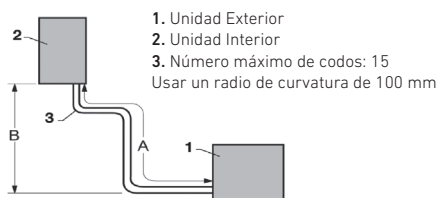

Unidad exterior 4,5, 6 y 8 kW



Platinum BC iPlus V200 Smart



Platinum BC iPlus V200 Smart integra un depósito de 190 litros y permite el control inteligente del agua caliente sanitaria, calefacción y refrigeración.

Fácil instalación: Gracias a su plantilla de pre-montaje, se puede realizar la instalación sin la necesidad de que la unidad esté presente.

Instalación en armarios de cocina: El conjunto ha sido diseñado para poder ser instalado dentro de armarios de cocina de 600x600 mm.

Instalación Solar Térmica: Permite la instalación de solar térmica directamente contra el acumulador de la unidad interior con el kit solar.

Inteligente con instalaciones fotovoltaicas: Varía la temperatura de consigna de funcionamiento en función de la energía fotovoltaica generada.

Regulación de hasta 2 circuitos de climatización: Su electrónica avanzada, y la tarjeta electrónica adicional como accesorio, permiten la gestión y control de 2 circuitos de calefacción o refrigeración tras depósito de inercia, uno directo y otro con válvula mezcladora.

Componentes preinstalados: Integra todos los componentes necesarios para la instalación (filtro, válvula de tres vías, válvula de seguridad de ACS, grifo de llenado, válvula termostática de ACS, válvula de seguridad de calefacción, vaso de expansión y circulador).

Robustez, durabilidad y fiabilidad: el acumulador está fabricado en acero esmaltado, e incorpora protección catódica electrónica para evitar la corrosión de éste.

		4.5 MR	6 MR	8 MR
	T imp.			
	T amb.			
Pot. Calefacción / Consumo (1)	35°C	kW 4,60/0,90	5,82/1,38	7,65/1,68
	45°C	kW 4,15/1,12	5,38/1,66	7,87/2,37
COP (1)	35°C	5,11	4,22	4,55
	45°C	3,70	3,24	3,32
Pot. Refrigeración / Consumo (1)	18°C	kW 4,12/0,95	5,08/1,21	7,91/1,85
	7°C	kW 4,52/1,63	4,50/1,66	6,65/2,22
EER (1)	18°C	4,32	4,20	4,27
	7°C	2,77	2,71	3,00
SEER (3)	18°C	7,82	5,58	5,34
	7°C	4,69	3,95	4,11
SCOP en ACS, aire a 14°C (clima cálido) (2)		4,25	3,60	3,55
SCOP en ACS, aire a 7°C (clima medio) (2)		3,20	3,20	2,90
Tiempo calentamiento depósito de ACS (4)		min 100	100	95
Coeficiente de pérdidas UA		W/K 1,73	1,73	1,73
Clase Eficiencia Calefacción 55°C		A++	A++	A++
Clase Eficiencia ACS/Perfil de Demanda		A/L	A/L	A/L
Temperatura impulsión máxima Calefacción		°C 55	60	60
Temperatura impulsión mínima Refrigeración		°C 7	7	7
Capacidad del vaso de expansión de Calefacción		l 12	12	12
Tensión de alimentación		V 230 ~	230 ~	230 ~
Intensidad máxima		A 12	13	17
Potencia acústica - Interior		dB(A) 30	35	34
Potencia acústica - Exterior		dB(A) 55	62	66
Conexión frigorífica		1/4" - 1/2"	1/4" - 1/2"	3/8" - 5/8"
Fluido frigorífico R410A		kg 1,3	1,4	3,2
Peso (vacío) - Ud. Exterior		kg 54	42	75
Peso (vacío) - Ud. Interior		kg 177	177	177
Conjunto	Referencia	7740311	7740312	7740313
	Precio (5)	7.027 €	7.489 €	8.146 €
Unidad interior	Referencia	7718125	7718125	7718125
	Precio (5)	4.419 €	4.419 €	4.419 €
Plantilla hidráulica Smart	Referencia	7725958	7725958	7725958
	Precio (5)	470 €	470 €	470 €
Unidad exterior	Referencia	7656794	7668016	7609926
	Precio (5)	2.138 €	2.600 €	3.257 €

- (1) Prestaciones según EN 14511-2.
- (2) Según norma EN 16147:2017
- (3) Prestaciones según EN 14825.
- (4) Temperatura de consigna del agua = 54°C. Temperatura exterior: +7°C. Temperatura del aire interior: +20°C. Según la norma EN 16147.
- (5) Tasa de Residuos de Aparatos Eléctricos y Electrónicos incluido en Precio del producto según Directiva EU nº 2012/19.

Nota: Ver el capítulo Platinum BC iPlus para dimensiones de la Unidad Exterior.

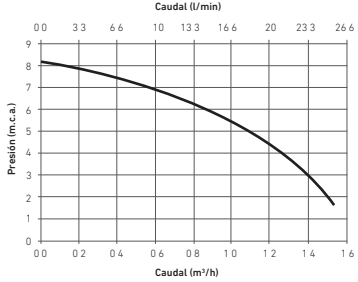

1. Retorno segundo circuito (opcional) o salida circuito solar (opcional)
2. Salida segundo circuito (opcional) o retorno circuito solar (opcional)
3. Conexión frigorífica 3/8" - líquido
- 4- Conexión frigorífica 5/8" - gas
5. Salida de agua caliente sanitaria G 3/4"
6. Entrada de agua fría sanitaria G 3/4"
7. Salida al circuito de calefacción
8. Retorno del circuito de calefacción

(1). pies ajustables

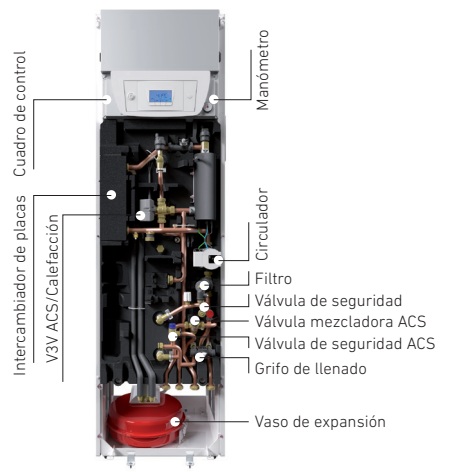
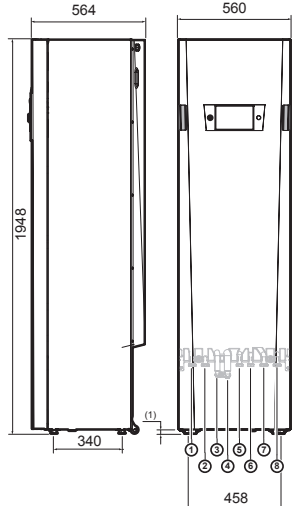

BAXI ofrece una verificación gratuita de la Puesta en Marcha de las bombas de calor, realizada, a petición del usuario, por el Servicio Oficial de Asistencia Técnica BAXI.



Platinum BC Mural iR32



Platinum BC Mural iR32 permite el control inteligente de la calefacción, refrigeración y el agua caliente sanitaria.

Alto rendimiento: Coeficiente de rendimiento hasta 5,2

Conectividad: Compatible con el termostato TXM BAXI Connect, tanto en calor como en frío.

Sistema sobrepotenciado: Incrementa la potencia a bajas temperaturas exteriores para cubrir los requerimientos de la instalación,

haciendo que las resistencias de apoyo no funcionen o lo hagan menos horas.

Regulación de hasta 2 circuitos de calefacción: su electrónica avanzada, y la tarjeta electrónica adicional como accesorio, permiten la gestión y control de 2 circuitos de calefacción o refrigeración tras depósito de inercia, uno directo y otro con válvula mezcladora.

Protección ante problemas de suciedad en la instalación: la unidad interior incorpora un filtro magnético para evitar que la suciedad del agua genere alguna avería en la máquina.

				4.5 MR	6 MR	8 MR
		T imp.	T amb.			
Pot. Calefacción / Consumo (1)	35°C	7°C	kW	4,60/0,88	6,40/1,28	7,60/1,66
	45°C		kW	4,11/1,11	6,50/2,03	8,00/2,42
COP	35°C			5,20	5,00	4,57
	45°C			3,69	3,20	3,30
Pot. Refrigeración / Consumo (1)	18°C	35°C	kW	6,00/1,12	7,00/1,43	7,10/1,45
	7°C		kW	4,50/1,25	6,50/2,30	6,50/2,33
EER (1)	18°C			5,35	4,88	4,88
	7°C			3,60	2,83	2,79
SEER (2)	18°C			8,02	5,99	5,82
	7°C			4,64	3,95	4,32
Clase Eficiencia Calefacción 55°C				A++	A++	A++
Clase Eficiencia Calefacción 35°C				A+++	A+++	A+++
Temperatura impulsión máxima Calefacción			°C	60	60	60
Temperatura impulsión mínima Refrigeración			°C	7	7	7
Capacidad del vaso de expansión de Calefacción			l	8	8	8
Tensión de alimentación			V	230~	230~	230~
Intensidad máxima			A	13,9	13,9	13,9
Potencia acústica - Interior			dB(A)	32	36	36
Potencia acústica - Exterior			dB(A)	58	58	59
Conexión frigorífica				1/4" - 1/2"	1/4" - 1/2"	1/4" - 1/2"
Peso (vacío) - Ud. Exterior			kg	54	54	54
Peso (vacío) - Ud. Interior			kg	35,5	35,5	35,5
Conjunto	Referencia			7794010	7794011	7794012
	Precio (3)			4.777 €	5.239 €	5.895 €
Unidad interior	Referencia			7791237	7791237	7791237
	Precio (3)			2.639 €	2.639 €	2.639 €
Unidad exterior	Referencia			7736361	7736362	7736363
	Precio (3)			2.138 €	2.600 €	3.257 €

(1) Prestaciones según EN 14511-2.

(2) Prestaciones según EN 14825.

(3) Tasa de Residuos de Aparatos Eléctricos y Electrónicos incluido en Precio del producto según Directiva EU nº 2012/19.

Disponible a partir de Diciembre de 2021.

Los datos técnicos de la tabla son provisionales.

Nota: Ver capítulo Platinum BC Smart iR32 para dimensiones de la Unidad Exterior.

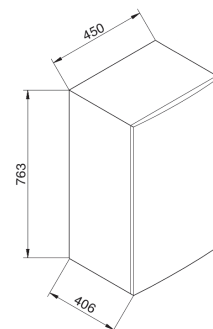
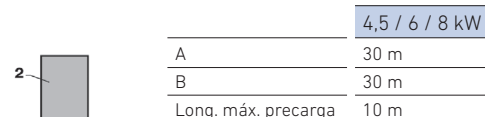
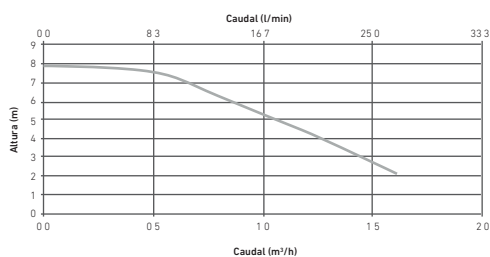

1. Unidad Exterior
 2. Unidad Interior
 3. Número máximo de codos: 15
- Usar un radio de curvatura de 100 mm

Nota: Para la producción de ACS se puede solicitar a parte un depósito esmaltado AS 200-2E o AS 300-2E (ver apartado acumuladores).

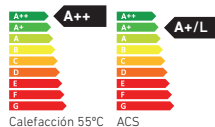

Calefacción 55°C ACS

Platinum BC Integra iR32



NOVEDAD



Platinum BC Integra iR32 es la combinación de las bombas de calor Platinum BC Mural iR32 con un kit hidráulico que integra todos los componentes necesarios para el control del agua caliente sanitaria, la calefacción y la refrigeración, y de un depósito acumulador de ACS de 177 litros.

Instalación en armarios de cocina: El conjunto ha sido diseñado para poder ser instalado dentro de armarios de cocina de 600x600 mm, dado que la base es inferior a estas dimensiones.

Flexibilidad en la instalación: El sistema de soporte de la unidad ha sido desarrollado para que las tuberías se puedan instalar por la parte superior, lateral o inferior.

Facilidad de montaje: El sistema ha sido concebido para ser montado por partes, lo que hace que la instalación se realice de manera sencilla. Antes de colocar la unidad interior de la máquina se puede realizar el montaje de las tuberías, lo que permite una fácil instalación incluso dentro de un armario.

Componentes preinstalados: El kit hidráulico integra todos los componentes necesarios para la instalación (filtro, válvula de tres vías, válvula de seguridad de ACS, grifo de llenado), que se suma a los componentes de la unidad interior (válvula de seguridad de calefacción, vaso de expansión y circulador).

	4.5 MR	6 MR	8 MR	
SCOP en ACS, aire a 14°C (clima cálido) (1)	3,50	3,40	3,40	
SCOP en ACS, aire a 7°C (clima medio) (1)	3,04	2,78	2,78	
Tiempo calentamiento depósito de ACS (2) min	95	90	80	
Coefficiente de pérdidas UA W/K	1,82	1,82	1,82	
Clase Eficiencia ACS/Perfil dem	A+/L	A+/L	A+/L	
Peso acumulador kg	101	101	101	
Peso kit hidráulico kg	9,3	9,3	9,3	
Platinum BC Mural iR32	Referencia	7794010	7794011	7794012
	Precio (3)	4.777 €	5.239 €	5.895 €
Acumulador	Referencia	7790099	7790099	7790099
	Precio (3)	1.004 €	1.004 €	1.004 €
Kit hidráulico	Referencia	7768660	7768660	7768660
	Precio (3)	588 €	588 €	588 €

(1) Según norma EN 16147:2017.

(2) Temperatura de consigna del agua = 54°C. Temperatura exterior: +7°C. Temperatura del aire interior: +20°C. Según la norma EN 16147.

(3) Tasa de Residuos de Aparatos Eléctricos y Electrónicos incluido en Precio del producto según Directiva EU nº 2012/19.

Disponible a partir de Diciembre de 2021.

Los datos técnicos de la tabla son provisionales.

Nota: Ver apartado Platinum BC iPlus para conocer todos los datos técnicos relativos a la bomba de calor en funcionamiento de calefacción y de refrigeración.

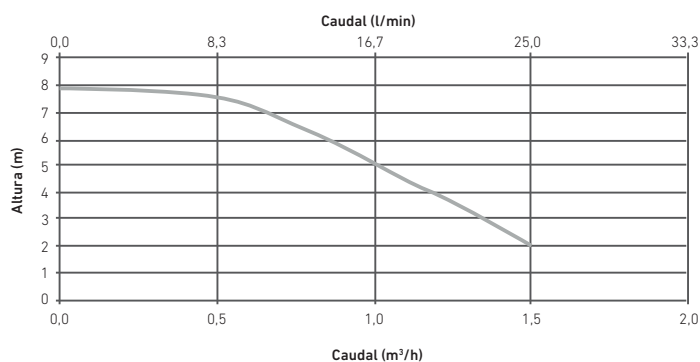
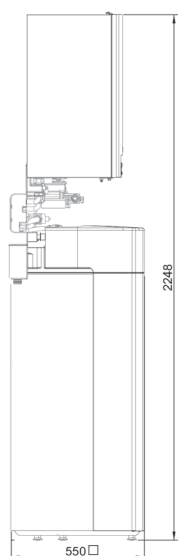
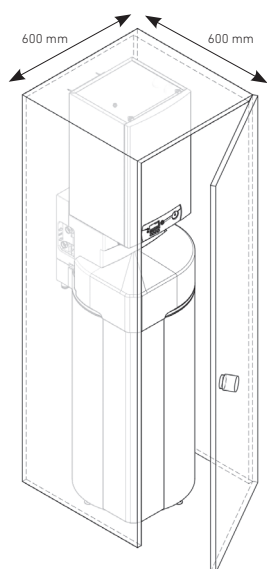



Platinum BC iPlus



Inverter: ajusta la potencia a las necesidades de cada momento.

Temperatura máxima de ida de hasta 60°C: permite el funcionamiento de la bomba de calor en instalaciones con radiadores.

Alto rendimiento: Coeficiente de rendimiento COP de hasta 5,1.

Conectividad: Compatible con el termostato TXM BAXI Connect, tanto en calor como en frío.

Conexión frigorífica versátil: Diferencia de altura máxima entre unidad interior y exterior de 30 m.

Sistema sobrepotenciado: Incrementa la potencia a bajas temperaturas exteriores para cubrir los requerimientos de la instalación, haciendo que las resistencias de apoyo no funcionen o lo hagan menos horas.

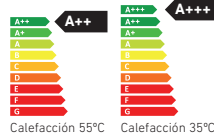

				4.5 MR	6 MR	8 MR
	T imp.	T amb.				
Pot. Calefacción / Consumo (1)	35°C	7°C	kW	4,60 / 0,90	5,82 / 1,38	7,90 / 1,82
	45°C		kW	4,15 / 1,12	5,38 / 1,66	7,87 / 2,37
COP (1)	35°C			5,11	4,22	4,34
	45°C			3,70	3,24	3,32
Pot. Refrigeración / Consumo (1)	18°C	35°C	kW	6,39/2,15	7,41/2,55	10,29/3,26
	7°C		kW	4,52/1,63	4,50/1,66	6,65/2,22
EER (1)	18°C			2,98	2,90	3,15
	7°C			2,77	2,71	3,00
SEER (2)	18°C			7,82	5,58	5,34
	7°C			4,69	3,95	4,11
Clase Eficiencia Calefacción 55°C			A++	A++	A++	
Clase Eficiencia Calefacción 35°C			A+++	A+++	A+++	
Temperatura impulsión máxima Calefacción			°C	55	60	60
Temperatura impulsión mínima Refrigeración			°C	7	7	7
Capacidad del vaso de expansión de Calefacción			l	8	8	8
Tensión de alimentación			V	230 ~	230 ~	230 ~
Intensidad máxima			A	12	13	19
Potencia acústica - Interior			dB(A)	53	48	53
Potencia acústica - Exterior			dB(A)	61	65	67
Conexión frigorífica				1/4" - 1/2"	1/4" - 1/2"	3/8" - 5/8"
Fluido frigorífico R410A			kg	1,3	1,4	3,2
Peso (vacío) - Ud. Exterior			kg	42	42	75
Peso (vacío) - Ud. Interior			kg	52	52	52
			Versión sin aislar	Versión fancoils (3)	Versión sin aislar	Versión fancoils (3)
Conjunto	Referencia		7694454	7694455	7694456	7694457
	Precio (2)		4.297 €	4.777 €	4.759 €	5.239 €
Unidad interior	Referencia		7680456	7683584	7680456	7683584
	Precio (2)		2.159 €	2.639 €	2.159 €	2.639 €
Unidad exterior	Referencia		7656794		7668016	7609926
	Precio (2)		2.138 €		2.600 €	3.257 €

(1) Prestaciones según EN 14511-2.

(2) Prestaciones según EN 14825.

(3) Tasa de Residuos de Aparatos Eléctricos y Electrónicos incluido en Precio del producto según Directiva EU nº 2012/19.

(4) Se debe instalar obligatoriamente la Plantilla de montaje ref. 144007007.

Presión disponible a la salida de la bomba de calor

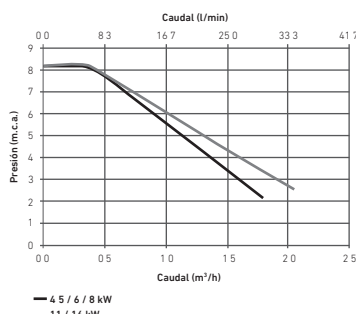

	4.5 kW	6/8 kW	11/16 kW
A	30 m	40 m	75 m
B	30 m	30 m	30 m
Long. máx. precarga	7 m	10 m	10 m

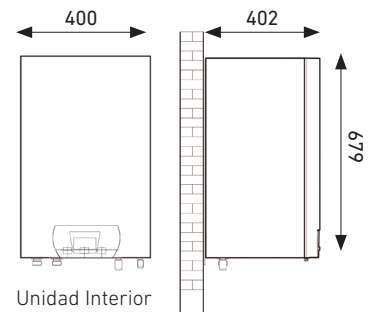
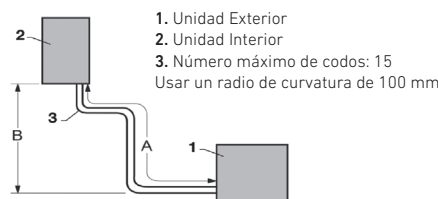

Nota: Para la producción de ACS se puede solicitar a parte un depósito esmaltado (ver apartado acumuladores).
AS 200-2E : (apto para BC Plus 4.5, 6, 8 y 11).
AS 300-2E : (apto para BC Plus 11 y 16).



Resistencias eléctricas de apoyo integradas: las versiones monofásicas (MR) pueden configurar el apoyo eléctrico a 2, 4 y 6 kW, mientras que las trifásicas (TR) a 4 y 6 kW.

Versión fancoils: dispone de todos los componentes hidráulicos aislados apropiadamente para evitar las condensaciones durante el funcionamiento en frío. Para el correcto funcionamiento se debe instalar utilizando la plantilla de montaje.

Regulación de hasta 2 circuitos de climatización: su electrónica avanzada, y la tarjeta electrónica adicional como accesorio, permiten la gestión y control de 2 circuitos de calefacción o refrigeración tras depósito de inercia, uno directo y otro con válvula mezcladora.

11 MR		11 TR		16 MR		16 TR	
11,39 / 2,45		11,39 / 2,45		14,65 / 3,47		14,65 / 3,47	
12,40 / 3,61		12,40 / 3,61		15,30 / 4,71		15,30 / 4,71	
4,65		4,65		4,22		4,22	
3,44		3,44		3,25		3,25	
15,49 / 4,45		15,49 / 4,45		18,36 / 6,53		18,36 / 6,53	
10,54 / 3,81		10,54 / 3,81		12,50 / 5,39		12,50 / 5,39	
3,48		3,48		2,81		2,81	
2,77		2,77		2,32		2,32	
5,78		5,78		4,77		4,77	
4,12		4,12		3,72		3,72	
A++		A++		A+		A+	
A+++		A+++		A+++		A+++	
60		60		60		60	
7		7		7		7	
8		8		8		8	
230 ~		400 ~3		230 ~		400 ~3	
29,5		13		29,5		13	
53		53		53		53	
69		69		69		69	
3/8" - 5/8"		3/8" - 5/8"		3/8" - 5/8"		3/8" - 5/8"	
4,6		4,6		4,6		4,6	
118		118		130		130	
55		55		55		55	
Versión sin aislar	Versión fancoils (3)	Versión sin aislar	Versión fancoils (3)	Versión sin aislar	Versión fancoils (3)	Versión sin aislar	Versión fancoils (3)
7694460	7694461	7694464	7694465	7694462	7694463	7694466	7694467
6.766 €	7.222 €	7.131 €	7.587 €	8.421 €	8.877 €	8.872 €	9.328 €
7683581	7683585	7683581	7683585	7683581	7683585	7683581	7683585
2.310 €	2.766 €	2.310 €	2.766 €	2.310 €	2.766 €	2.310 €	2.766 €
7609927		7609928		7609929		7609930	
4.456 €		4.821 €		6.111 €		6.562 €	

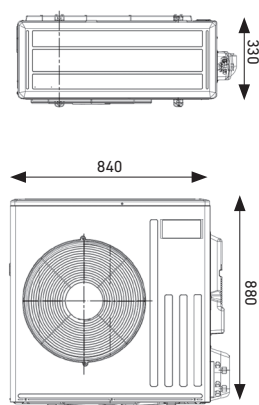

Unidad exterior 4.5 kW

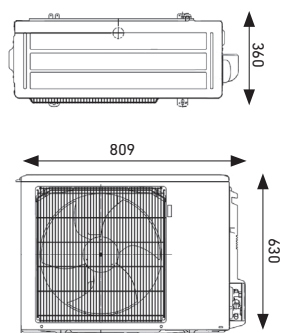

Unidad exterior 6 kW

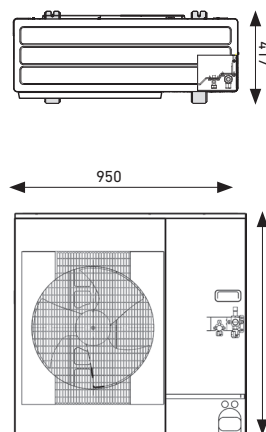

Unidad exterior 8 kW

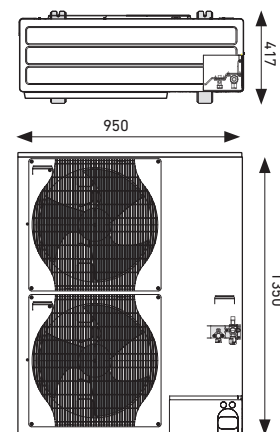

Unidad exterior 11 y 16 kW

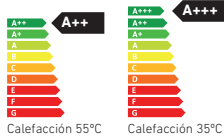

Platinum BC iPlus Hybrid



Inverter: ajusta la potencia a las necesidades de cada momento.

Fácil instalación de un sistema híbrido de caldera más bomba de calor.

Regulación electrónica: permite el control sobre el conjunto de la instalación, haciendo funcionar y parar la caldera y la bomba de calor en función del coste de la energía en cada momento.

Conectividad: Compatible con el termostato TXM BAXI Connect, tanto en calor como en frío.

Conexión hidráulica: la gestión hidráulica del sistema la lleva a cabo la propia bomba de calor. In-

cluye el separador hidráulico y circulador que mueve el fluido por toda la instalación.

Instalación de alta eficiencia: la combinación de caldera y bomba de calor permite conseguir ahorros económicos muy importantes en las instalaciones de calefacción.

Ideal para instalaciones existentes con radiadores: Para climas fríos (donde son frecuentes temperaturas exteriores inferiores a 3°C) y temperaturas de ida superiores a 50 °C. Cuando el COP de la bomba de calor híbrida desciende se compensa con el funcionamiento de la caldera de apoyo.

Regulación de hasta 2 circuitos de climatización: su electrónica avanzada, y la tarjeta electrónica adicional como accesorio, permiten la gestión y control de 2 circuitos de calefacción o refrigeración tras depósito de inercia, uno directo y otro con válvula mezcladora.



				4.5 MR	6 MR	8 MR	11 MR	11 TR	16 MR	16 TR
	T imp.	T amb.								
Pot. Calefacción / Consumo (1)	35°C	7°C	kW	4,60 / 0,90	5,82 / 1,38	7,90 / 1,82	11,39 / 2,45	11,39 / 2,45	14,65 / 3,47	14,65 / 3,47
	45°C		kW	4,15 / 1,12	5,38 / 1,66	7,87 / 2,37	12,40 / 3,61	12,40 / 3,61	15,30 / 4,71	15,30 / 4,71
COP (1)	35°C	7°C		5,11	4,22	4,34	4,65	4,65	4,22	4,22
	45°C			3,70	3,24	3,32	3,44	3,44	3,25	3,25
Pot. Refrigeración / Consumo (1)	18°C	35°C	kW	6,39/2,14	7,41/2,55	10,29/3,26	15,49 / 4,45	15,49 / 4,45	18,36 / 6,53	18,36 / 6,53
	7°C		kW	4,52/1,63	4,50/1,66	6,65/2,22	10,54 / 3,81	10,54 / 3,81	12,50 / 5,39	12,50 / 5,39
EER (1)	18°C	7°C		2,98	2,90	3,15	3,48	3,48	2,81	2,81
	7°C			2,77	2,71	3,00	2,77	2,77	2,32	2,32
SEER (2)	18°C	7°C		7,82	5,58	5,34	5,78	5,78	4,77	4,77
	7°C			4,69	3,95	4,11	4,12	4,12	3,72	3,72
Clase Eficiencia Calefacción 55°C				A++	A++	A++	A++	A++	A+	A+
Clase Eficiencia Calefacción 35°C				A+++	A+++	A+++	A+++	A+++	A+++	A+++
Temperatura impulsión máxima Calefacción	°C			55	60	60	60	60	60	60
Temperatura impulsión mínima Refrigeración	°C			7	7	7	7	7	7	7
Capacidad del vaso de expansión de Calefacción	l			8	8	8	8	8	8	8
Tensión de alimentación	V			230 ~	230 ~	230 ~	230 ~	400 ~3	230 ~	400 ~3
Intensidad máxima	A			12	13	19	29,5	13	29,5	13
Potencia acústica - Interior	dB(A)			53	48	53	53	53	53	53
Potencia acústica - Exterior	dB(A)			61	65	67	69	69	69	69
Conexión frigorífica				1/4" - 1/2"	1/4" - 1/2"	3/8" - 5/8"	3/8" - 5/8"	3/8" - 5/8"	3/8" - 5/8"	3/8" - 5/8"
Fluido frigorífico R410A	kg			1,3	1,4	3,2	4,6	4,6	4,6	4,6
Peso (vacío) - Ud. Exterior	kg			42	42	75	118	118	130	130
Peso (vacío) - Ud. Interior	kg			52	52	52	55	55	55	55
				Versión fancoils (3)	Versión fancoils (3)	Versión fancoils (3)	Versión fancoils (3)	Versión fancoils (3)	Versión fancoils (3)	Versión fancoils (3)
Conjunto	Referencia			7694468	7694469	7694470	7694471	7694473	7694472	7694474
	Precio (2)			4.719 €	5.181 €	5.838 €	7.151 €	7.516 €	8.806 €	9.257 €
Unidad interior	Referencia			7695501	7695501	7695501	7695504	7695504	7695504	7695504
	Precio (2)			2.581 €	2.581 €	2.581 €	2.695 €	2.695 €	2.695 €	2.695 €
Unidad exterior	Referencia			7656794	7668016	7609926	7609927	7609928	7609929	7609930
	Precio (2)			2.138 €	2.600 €	3.257 €	4.456 €	4.821 €	6.111 €	6.562 €

(1) Prestaciones según EN 14511-2.

(2) Prestaciones según EN 14825.

(3) Tasa de Residuos de Aparatos Eléctricos y Electrónicos incluido en Precio del producto según Directiva EU nº 2012/19.

(4) Se debe instalar obligatoriamente la Plantilla de montaje ref. 144007007.

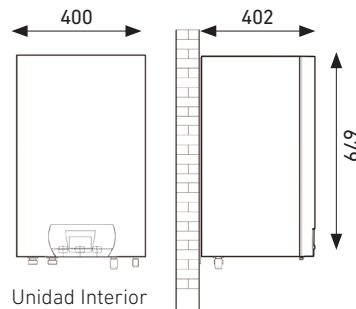
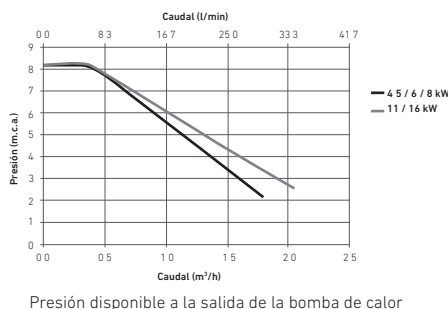

Nota: Ver capítulo Platinum BC iPlus para dimensiones de la Unidad Exterior.



Platinum BC iPlus V200 Integra

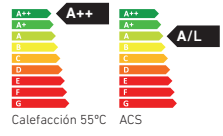
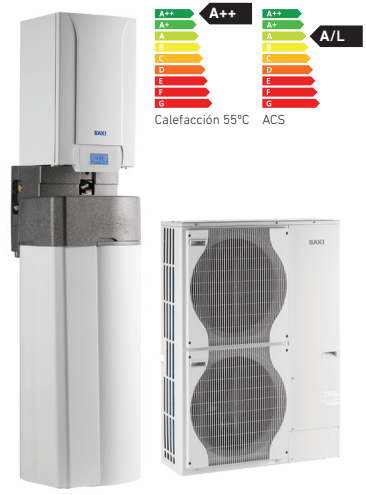

Platinum BC iPlus V200 Integra es la combinación de las bombas de calor Platinum BC iPlus con un kit hidráulico que integra todos los componentes necesarios para el control del agua caliente sanitaria, la calefacción y la refrigeración, y de un depósito acumulador de ACS de 177 litros.

Instalación en armarios de cocina: El conjunto ha sido diseñado para poder ser instalado dentro de armarios de cocina de 600x600 mm, dado que la base es inferior a estas dimensiones.

Flexibilidad en la instalación: El sistema de soporte de la unidad ha sido desarrollado para que las tuberías se puedan instalar por la parte superior, lateral o inferior.

Facilidad de montaje: El sistema ha sido concebido para ser montado por partes, lo que hace que la instalación se realice de manera sencilla. Antes de colocar la unidad interior de la máquina se puede realizar el montaje de las tuberías, lo que permite una fácil instalación incluso dentro de un armario.

Componentes preinstalados: El kit hidráulico integra todos los componentes necesarios para la instalación (filtro, válvula de tres vías, válvula de seguridad de ACS, grifo de llenado), que se suma a los componentes de la unidad interior (válvula de seguridad de calefacción, vaso de expansión y circulador).

		4.5 MR	6 MR	8 MR	11 MR	11 TR	16 MR	16 TR
SCOP en ACS, aire a 14°C (clima cálido) (1)		3,40	3,43	3,37	2,93	2,93	2,95	2,95
SCOP en ACS, aire a 7°C (clima medio) (1)		2,90	2,62	2,61	2,74	2,74	2,74	2,74
Tiempo calentamiento depósito de ACS (2) min		100	93	81	87	87	87	87
Coeficiente de pérdidas UA W/K		1,82	1,82	1,82	1,82	1,82	1,82	1,82
Clase Eficiencia ACS/Perfil dem		A/M	A/L	A/L	A/L	A/L	A/L	A/L
Peso acumulador kg		101	101	101	101	101	101	101
Peso kit hidráulico kg		9,3	9,3	9,3	9,3	9,3	9,3	9,3
		Versión fancoils *	Versión fancoils *	Versión fancoils *	Versión fancoils *	Versión fancoils *	Versión fancoils *	Versión fancoils *
Platinum BC iPlus	Referencia	7694455	7694457	7694459	7694461	7694465	7694463	7694467
	Precio (3)	4.777 €	5.239 €	5.896 €	7.222 €	7.587 €	8.877 €	9.328 €
Acumulador	Referencia	7682229	7682229	7682229	7682229	7682229	7682229	7682229
	Precio (3)	1.004 €	1.004 €	1.004 €	1.004 €	1.004 €	1.004 €	1.004 €
Kit hidráulico	Referencia	7712292	7712292	7712292	7712292	7712292	7712292	7712292
	Precio (3)	588 €	588 €	588 €	588 €	588 €	588 €	588 €

(1) Según norma EN 16147:2017.
 (2) Temperatura de consigna del agua = 54°C. Temperatura exterior: +7°C. Temperatura del aire interior: +20°C. Según la norma EN 16147.
 (3) Tasa de Residuos de Aparatos Eléctricos y Electrónicos incluido en Precio del producto según Directiva EU nº 2012/19.
 (*) Si se precisa también se puede pedir la versión sin aislar.

Nota: Ver apartado Platinum BC iPlus para conocer todos los datos técnicos relativos a la bomba de calor en funcionamiento de calefacción y de refrigeración.

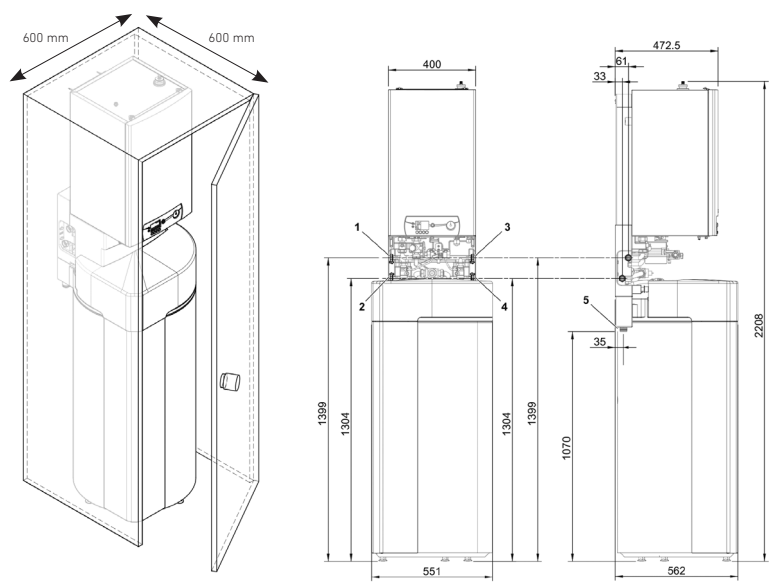

- 1. Entrada de agua fría sanitaria G 3/4"
- 2. Salida de agua caliente sanitaria G 3/4"
- 3. Salida al circuito de calefacción G 3/4"
- 4. Retorno del circuito de calefacción G 3/4"
- 5. Salida de desagüe del colector Ø 32

Apta para la instalación dentro de un armario de cocina de 600 x 600 mm.

Detalle de los componentes del kit hidráulico

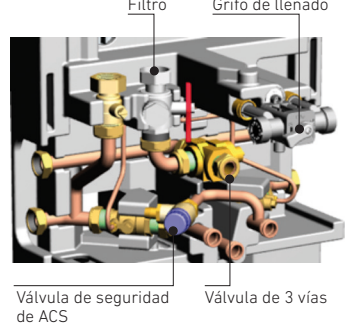

Presión disponible a la salida de la bomba de calor (incluyendo el kit hidráulico)

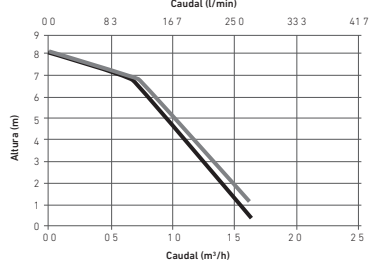

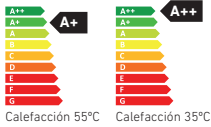

Platinum BC iMax



Inverter: ajusta la potencia a las necesidades de cada momento.
Temperatura máxima de ida 60°C.
Depósito de inercia: dispone de un depósito de inercia de 40 l.
Funcionamiento en cascada: su avanzada electrónica permite el control de hasta 10 bombas de calor en cascada, en modo calor y en modo frío.

Cuadro de control: la avanzada electrónica que incorpora, permite el control sobre 3 circuitos de calefacción a diferentes temperaturas, uno directo y dos con válvula mezcladora. Además, los accesorios de regulación permiten modificar cualquier parámetro del sistema.
Conectividad: Compatible con el termostato Wi-Fi TXM BAXI Connect, tanto en calor como en frío.
Resistencias eléctricas de apoyo integradas: 4, 8 y 12 kW con alimentación trifásica.

	22 TR		27 TR	
	T imp.	T amb.		
Pot. Calefacción / Consumo (1)	35°C	7°C	kW	21,70 / 5,48
	45°C		kW	20,46 / 6,50
COP (1)	35°C	7°C		3,96
	45°C			3,15
Pot. Refrigeración / Consumo (1)	18°C	35°C	kW	17,65 / 4,65
	7°C		kW	16,28 / 8,41
EER (1)	18°C	7°C		3,80
	7°C			2,07
Clase Eficiencia Calefacción 55°C			A+	A+
Clase Eficiencia Calefacción 35°C			A++	A+
Temperatura impulsión máxima Calefacción		°C	60	60
Temperatura impulsión mínima Refrigeración		°C	7	7
Capacidad del vaso de expansión de Calefacción		l	10	10
Tensión de alimentación		V	400 ~3	400 ~3
Intensidad máxima		A	19	21
Potencia acústica - Interior		dB(A)	43,4	43,4
Potencia acústica - Exterior		dB(A)	77	77
Conexión frigorífica			3/8" - 3/4" ó 3/8" - 1"	1/2" - 3/4" ó 1/2" - 1"
Longitud máxima circuito frigorífico		m	20 (tubo gas de 3/4") / 75 (tubo gas de 1")	20 (tubo gas de 3/4") / 75 (tubo gas de 1")
Altura máxima circuito frigorífico		m	30	30
Longitud máxima precargada		m	20 (tubo gas de 3/4") / 30 (tubo gas de 1")	20 (tubo gas de 3/4") / 30 (tubo gas de 1")
Fluido frigorífico R410A		kg	7,1	7,7
Peso (vacío) - Ud. Exterior		kg	135	141
Peso (vacío) - Ud. Interior		kg	74	74
Conjunto	Referencia		7694475	7694476
	Precio (2)		12.739 €	13.391 €
Unidad interior	Referencia		7683254	7683254
	Precio (2)		4.658 €	4.658 €
Unidad exterior	Referencia		7655104	7655105
	Precio (2)		8.081 €	8.733 €

(1) Prestaciones según EN 14511-2.

(2) Tasa de Residuos de Aparatos Eléctricos y Electrónicos incluido en Precio del producto según Directiva EU nº 2012/19.

Nota: Para la producción de ACS se puede solicitar a parte un depósito esmaltado (ver apartado acumuladores). AS 500-2E. (apto para BC iMax 22 y 27). AS 750-2E. (apto para BC iMax 22 y 27).

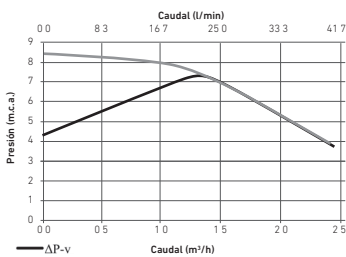

Curva del circulator incluido en la Unidad Interior.
 Presión disponible a la salida de la bomba de calor

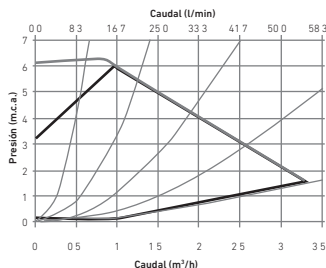

Curva del circulator incluido en el Kit para 2º circuito (Ref. 7502759).
 Presión disponible a la salida de la bomba de calor

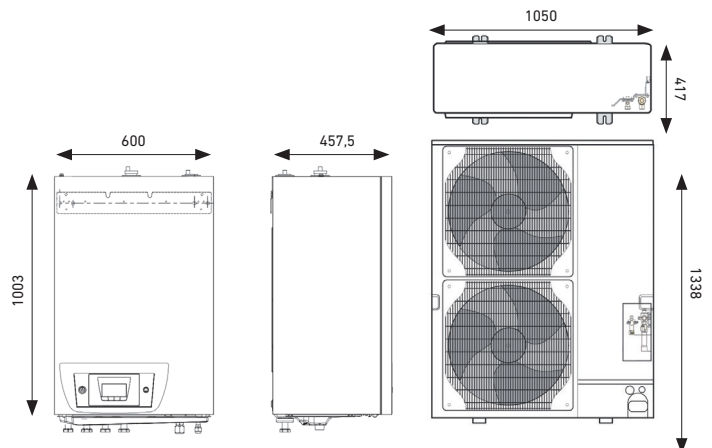

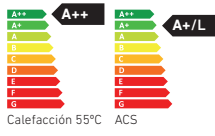

Platinum BC V200 iR32



Platinum BC V200 iR32 permite el control inteligente de la calefacción, refrigeración y el agua caliente sanitaria.

Gran confort de ACS en el mínimo espacio: las reducidas dimensiones de la unidad interior, sumado con un volumen de acumulación de 180 litros la hacen una solución ideal para cualquier tipo de vivienda.

Alto rendimiento: Coeficiente de rendimiento hasta 5,2.

Conectividad: Compatible con el termostato TXM BAXI Connect, tanto en calor como en frío.

Sistema sobrepotenciado: Incrementa la potencia a bajas temperaturas exteriores para cubrir los requerimientos de la instalación, haciendo que las resistencias de apoyo no funcionen o lo hagan menos horas.

Regulación de hasta 3 circuitos de calefacción: su electrónica avanzada, y la tarjeta electrónica adicional como accesorio, permiten la gestión y control de 2 circuitos de calefacción o refrigeración tras depósito de inercia, uno directo y otro con válvula mezcladora.

Preparada para instalaciones de frío por fancoils: incluye aislamiento y bandeja de recogida de condensados.

		4.5 MR	6 MR	8 MR
	T imp.			
	T amb.			
Pot. Calefacción / Consumo (1)	35°C	kW 4,60/0,88	6,40/1,28	7,60/1,66
	45°C	kW 4,11/1,11	6,50/2,03	8,00/2,42
COP	35°C	5,20	5,00	4,57
	45°C	3,69	3,20	3,30
Pot. Refrigeración / Consumo (1)	18°C	kW 6,00/1,12	7,00/1,43	7,10/1,45
	7°C	kW 4,50/1,25	6,50/2,30	6,50/2,33
EER (1)	18°C	5,35	4,88	4,88
	7°C	3,60	2,83	2,79
SEER (2)	18°C	8,02	5,99	5,82
	7°C	4,64	3,95	4,32
SCOP en ACS, aire a 14°C (clima cálido) (3)		3,76	3,14	3,14
SCOP en ACS, aire a 7°C (clima medio) (3)		No disponible	No disponible	No disponible
Tiempo calentamiento depósito de ACS (4)	min	92	91	90
Coficiente de pérdidas UA	W/K	1,91	1,91	1,91
Clase Eficiencia Calefacción 55°C		A++	A++	A++
Clase Eficiencia ACS/Perfil dem		A+/L	A/L	A/L
Temperatura impulsión máxima Calefacción	°C	60	60	60
Temperatura impulsión mínima Refrigeración	°C	7	7	7
Capacidad del vaso de expansión de Calefacción	l	8	8	8
Tensión de alimentación	V	230~	230~	230~
Intensidad máxima	A	13,9	13,9	13,9
Potencia acústica - Interior	dB(A)	28	31	32
Potencia acústica - Exterior	dB(A)	58	58	59
Conexión frigorífica R32		1/4" - 1/2"	1/4" - 1/2"	1/4" - 1/2"
Peso (vacío) - Ud. Exterior	kg	54	54	54
Peso (vacío) - Ud. Interior	kg	139	139	139
Conjunto	Referencia	7794013	7794015	7794016
	Precio (5)	6.202 €	6.664 €	7.321 €
Unidad interior	Referencia	7788035	7788035	7788035
	Precio (5)	4.064 €	4.064 €	4.064 €
Unidad exterior	Referencia	7736361	7736362	7736363
	Precio (5)	2.138 €	2.600 €	3.257 €

(1) Prestaciones según EN 14511-2.

(2) Prestaciones según EN 14825.

(3) Según norma EN 16147:2017.

(4) Temperatura de consigna del agua = 54°C. Temperatura exterior: +7°C. Temperatura del aire interior: +20°C. Según la norma EN 16147.

(5) Tasa de Residuos de Aparatos Eléctricos y Electrónicos incluido en Precio del producto según Directiva EU n°2012/19.

Disponible a partir de Noviembre de 2021.

Los datos técnicos de la tabla son provisionales.

Nota: Ver capítulo Platinum BC Smart iR32 para dimensiones de la Unidad Exterior.

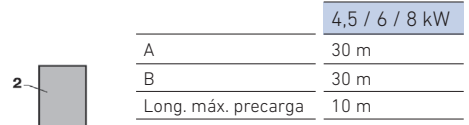
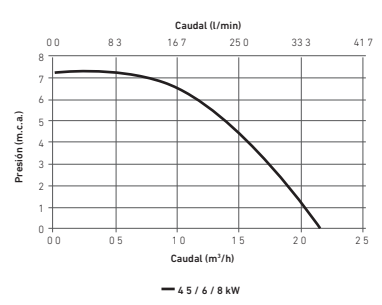

- 1. Unidad Exterior
 - 2. Unidad Interior
 - 3. Número máximo de codos: 15
- Usar un radio de curvatura de 100 mm

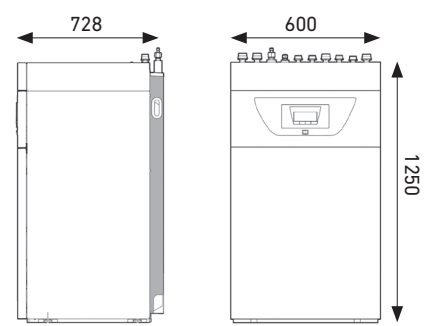

BAXI ofrece una verificación gratuita de la Puesta en Marcha de las bombas de calor, realizada, a petición del usuario, por el Servicio Oficial de Asistencia Técnica BAXI.



Platinum BC iPlus V200



Inverter: ajusta la potencia a las necesidades de cada momento.

Gran confort de ACS en el mínimo espacio: las reducidas dimensiones de la unidad interior, sumado con un volumen de acumulación de 180 litros la hacen una solución ideal para cualquier tipo de vivienda.

Temperatura máxima de ida 60°C: permite el funcionamiento de la bomba de calor en instalaciones con radiadores.

Amplia gama de alto rendimiento: Versiones desde 4,5 kW de potencia hasta 16 kW, con coeficiente de rendimiento COP de hasta 5,1.

Conectividad: Compatible con el termostato Wi-Fi TXM BAXI Connect, tanto en calor como en frío.

Sistema sobrepotenciado: incrementa la potencia a bajas temperaturas exteriores para cubrir los requerimientos de la instalación, haciendo que las resistencias de apoyo no funcionen o lo hagan menos horas.

				4.5 MR	6 MR	8 MR
	T imp.	T amb.				
Pot. Calefacción / Consumo (1)	35°C	7°C	kW	4,60 / 0,90	5,82 / 1,38	7,90 / 1,82
	45°C		kW	4,15 / 1,12	5,38 / 1,66	7,87 / 2,37
COP (1)	35°C			5,11	4,22	4,34
	45°C			3,70	3,24	3,32
Pot. Refrigeración / Consumo (1)	18°C	35°C	kW	6,39/2,14	7,41/2,55	10,29/3,26
	7°C		kW	4,52/1,63	4,50/1,66	6,65/2,22
EER (1)	18°C			2,98	2,90	3,15
	7°C			2,77	2,71	3,00
SEER (2)	18°C			7,82	5,58	5,34
	7°C			4,69	3,95	4,11
SCOP en ACS, aire a 14°C (clima cálido) (3)				3,40	3,43	3,37
SCOP en ACS, aire a 7°C (clima medio) (3)				2,90	2,72	2,72
Tiempo calentamiento depósito de ACS (4)			min	104	120	131
Coeficiente de pérdidas UA			W/K	1,91	1,91	1,91
Clase Eficiencia Calefacción 55°C				A++	A++	A++
Clase Eficiencia ACS/Perfil de Demanda				A/L	A/L	A/L
Temperatura impulsión máxima Calefacción			°C	55	60	60
Temperatura impulsión mínima Refrigeración			°C	7	7	7
Capacidad del vaso de expansión de Calefacción			l	8	8	8
Tensión de alimentación			V	230 ~	230 ~	230 ~
Intensidad máxima			A	12	13	19
Potencia acústica - Interior			dB(A)	49	49	53
Potencia acústica - Exterior			dB(A)	61	65	67
Conexión frigorífica				1/4" - 1/2"	1/4" - 1/2"	3/8" - 5/8"
Fluido frigorífico R410A			kg	1,3	1,4	3,2
Peso (vacío) - Ud. Exterior			kg	42	42	75
Peso (vacío) - Ud. Interior			kg	131	131	131
Conjunto	Referencia			7694479	7694480	7694481
	Precio (4)			6.202 €	6.664 €	7.321 €
Unidad interior	Referencia			7680984	7680984	7680984
	Precio (4)			4.064 €	4.064 €	4.064 €
Unidad exterior	Referencia			7656794	7668016	7609926
	Precio (4)			2.138 €	2.600 €	3.257 €

(1) Prestaciones según EN 14511-2.

(2) Prestaciones según EN 14825.

(3) Según norma EN 16147:2017 (3) Temperatura de consigna del agua = 54°C. Temperatura exterior: +7°C. Temperatura del aire interior: +20°C. Según la norma EN 16147.

(4) Temperatura de consigna del agua = 54°C. Temperatura exterior: +7°C. Temperatura del aire interior: +20°C. Según la norma EN 16147.

(5) Tasa de Residuos de Aparatos Eléctricos y Electrónicos incluido en Precio del producto según Directiva EU nº 2012/19.

Nota: Ver capítulo Platinum BC iPlus para dimensiones de la Unidad Exterior.

	4,5 kW	6/8 kW	11/16 kW
A	30 m	40 m	75 m
B	30 m	30 m	30 m
Long. máx. precarga	7 m	10 m	10 m

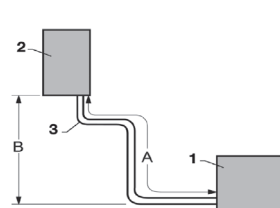

1. Unidad Exterior
2. Unidad Interior
3. Número máximo de codos: 15
Usar un radio de curvatura de 100 mm

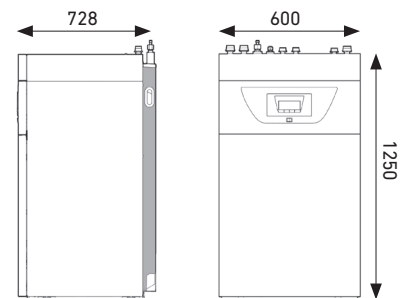

Unidad Interior



Resistencias eléctricas de apoyo integradas: las versiones monofásicas pueden configurar el apoyo eléctrico a 3 y 6 kW, mientras que las trifásicas a 6 y 9 kW.

Conexión frigorífica versátil: Diferencia de altura máxima entre unidad interior y exterior de 30 m.

Regulación de hasta 3 circuitos de climatización: la electrónica avanzada, sumado al accesorio hidráulico integrable en la propia unidad interior, permite la gestión y control de 3 circuitos de calefacción o refrigeración, uno directo y otro con válvula mezcladora.

11 MR	11 TR	16 MR	16 TR
11,39 / 2,45	11,39 / 2,45	14,65 / 3,47	14,65 / 3,47
12,40 / 3,61	12,40 / 3,61	15,30 / 4,71	15,30 / 4,71
4,65	4,65	4,22	4,22
3,44	3,44	3,25	3,25
15,49 / 4,45	15,49 / 4,45	18,36 / 6,53	18,36 / 6,53
10,54 / 3,80	10,54 / 3,80	12,50 / 5,39	12,50 / 5,39
3,48	3,48	2,81	2,81
2,77	2,77	2,32	2,32
5,78	5,78	4,77	4,77
4,12	4,12	3,72	3,72
2,93	2,93	2,95	2,95
2,72	2,72	2,72	2,72
93	93	71	71
1,91	1,91	1,91	1,91
A++	A++	A+	A+
A/L	A/L	A/L	A/L
60	60	60	60
7	7	7	7
8	8	8	8
230 ~	400 ~3	230 ~	400 ~3
29,5	13	29,5	13
53	53	53	53
69	69	69	69
3/8" - 5/8"	3/8" - 5/8"	3/8" - 5/8"	3/8" - 5/8"
4,6	4,6	4,6	4,6
118	118	130	130
133	133	133	133
7694482	7694484	7694483	7694485
8.705 €	9.070 €	10.360 €	10.811 €
7677727	7677727	7677727	7677727
4.249 €	4.249 €	4.249 €	4.249 €
7609927	7609928	7609929	7609930
4.456 €	4.821 €	6.111 €	6.562 €

Curva del circulador incluido en la Unidad Interior.

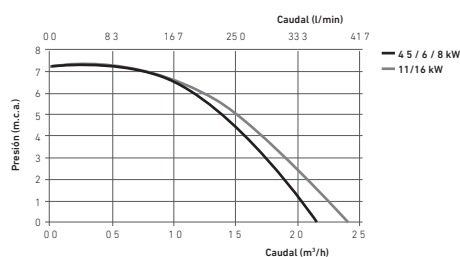

Presión disponible a la salida de la bomba de calor

Curva del circulador incluido en el Kit para el 2º circuito (Ref. 7700390).

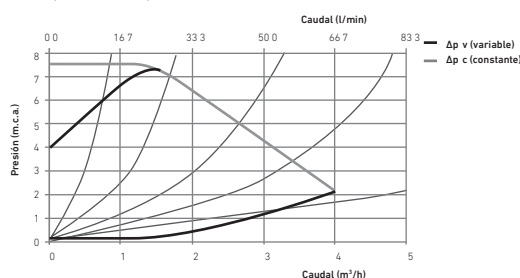

Presión disponible a la salida de la bomba de calor

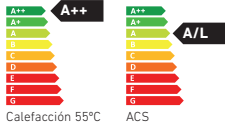

Platinum BC iPlus V200 Hybrid

Inverter: ajusta la potencia a las necesidades de cada momento.

Fácil instalación de un sistema híbrido de caldera más bomba de calor, con gestión tanto de frío como de calor como de ACS (acumulador integrado de 180 litros).

Regulación electrónica: permite el control sobre el conjunto de la instalación, haciendo funcionar y parar la caldera y la bomba de calor en función del coste de la energía en cada momento.

Conectividad: Compatible con el termostato TXM BAXI Connect, tanto en calor como en frío.

Conexión hidráulico: la gestión hidráulica del sistema la lleva a cabo la propia bomba de calor. Incluye el separador hidráulico y circulador que mueve el fluido por toda la instalación.



				4.5 MR	6 MR	8 MR
	T imp.	T amb.				
Pot. Calefacción / Consumo (1)	35°C	7°C	kW	4,60 / 0,90	5,82 / 1,38	7,90 / 1,82
	45°C		kW	4,15 / 1,12	5,38 / 1,66	7,87 / 2,37
COP (1)	35°C			5,11	4,22	4,34
	45°C			3,70	3,24	3,32
Pot. Refrigeración / Consumo (1)	18°C	35°C	kW	6,39/2,14	7,41/2,55	10,29/3,26
	7°C		kW	4,52/1,63	4,50/1,66	6,65/2,22
EER (1)	18°C			2,98	2,90	3,15
	7°C			2,77	2,71	3,00
SEER (2)	18°C			7,82	5,58	5,34
	7°C			4,69	3,95	4,11
SCOP en ACS, aire a 14°C (clima cálido) (1)				3,40	3,40	3,37
SCOP en ACS, aire a 7°C (clima medio) (2)				2,90	2,72	2,72
Tiempo calentamiento depósito de ACS (3)			mm	104	120	131
Coeficiente de pérdidas UA			W/K	1,91	1,91	1,91
Clase Eficiencia Calefacción 55°C				A++	A++	A++
Clase Eficiencia ACS/Perfil demanda				A/L	A/L	A/L
Temperatura impulsión máxima Calefacción			°C	55	60	60
Temperatura impulsión mínima Refrigeración			°C	7	7	7
Capacidad del vaso de expansión de Calefacción			l	8	8	8
Tensión de alimentación			V	230 ~	230 ~	230 ~
Intensidad máxima			A	12	13	19
Potencia acústica - Interior			dB(A)	49	49	53
Potencia acústica - Exterior			dB(A)	61	65	67
Conexión frigorífica				1/4" - 1/2"	1/4" - 1/2"	3/8" - 5/8"
Fluido frigorífico R410A			kg	1,3	1,4	3,2
Peso (vacío) - Ud. Exterior			kg	42	42	75
Peso (vacío) - Ud. Interior			kg	131	131	131
Conjunto	Referencia			7694486	7694487	7694488
	Precio (4)			6.040 €	6.502 €	7.159 €
Unidad interior	Referencia			7680985	7680985	7680985
	Precio (4)			3.902 €	3.902 €	3.902 €
Unidad exterior	Referencia			7656794	7668016	7609926
	Precio (4)			2.138 €	2.600 €	3.257 €

(1) Prestaciones según EN 14511-2.

(2) Prestaciones según EN 14825.

(3) Según norma EN 16147:2017.

(4) Temperatura de consigna del agua = 54°C. Temperatura exterior: +7°C. Temperatura del aire interior: +20°C. Según la norma EN 16147.

(5) Tasa de Residuos de Aparatos Eléctricos y Electrónicos incluido en Precio del producto según Directiva EU nº 2012/19.

Nota: Ver capítulo Platinum BC iPlus para dimensiones de la Unidad Exterior.

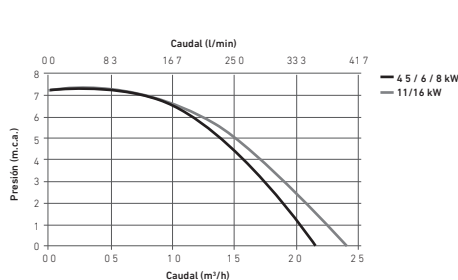

Presión disponible a la salida de la bomba de calor

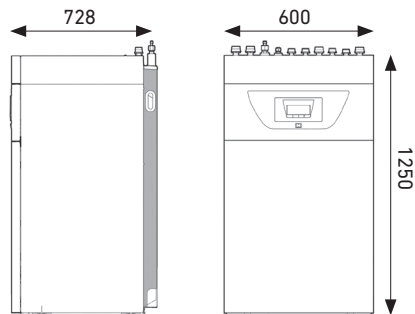

BAXI ofrece una verificación gratuita de la Puesta en Marcha de las bombas de calor, realizada, a petición del usuario, por el Servicio Oficial de Asistencia Técnica BAXI.



Instalación de alta eficiencia: la combinación de caldera y bomba de calor permite conseguir ahorros económicos muy importantes en las instalaciones de calefacción.

Ideal para instalaciones existentes con radiadores: Para climas fríos (donde son frecuentes temperaturas exteriores inferiores a 3°C) y temperaturas de ida superiores a 50 °C. Cuando el COP de la bomba de calor híbrida desciende se compensa con el funcionamiento de la caldera de apoyo.

Regulación de hasta 3 circuitos de climatización: electrónica avanzada, sumado al accesorio hidráulico integrable en la propia unidad interior, permite la gestión y control de 3 circuitos de calefacción o refrigeración, uno directo y otro con válvula mezcladora.

11 MR	11 TR	16 MR	16 TR
11,39 / 2,45	11,39 / 2,45	14,65 / 3,47	14,65 / 3,47
12,40 / 3,61	12,40 / 3,61	15,30 / 4,71	15,30 / 4,71
4,65	4,65	4,22	4,22
3,44	3,44	3,25	3,25
15,49 / 4,45	15,49 / 4,45	18,36 / 6,53	18,36 / 6,53
10,54 / 3,80	10,54 / 3,80	12,50 / 5,39	12,50 / 5,39
3,48	3,48	2,81	2,81
2,77	2,77	2,32	2,32
5,78	5,78	4,77	4,77
4,12	4,12	3,72	3,72
2,93	2,93	2,95	2,95
2,72	2,72	2,72	2,72
93	93	71	71
1,91	1,91	1,91	1,91
A++	A++	A+	A+
A/L	A/L	A/L	A/L
60	60	60	60
7	7	7	7
8	8	8	8
230 ~	400 ~3	230 ~	400 ~3
30	13	30	13
53	53	53	53
69	69	69	69
3/8" - 5/8"	3/8" - 5/8"	3/8" - 5/8"	3/8" - 5/8"
4,6	4,6	4,6	4,6
118	118	130	130
133	133	133	133
7694489	7694491	7694490	7694492
8.628 €	8.993 €	10.283 €	10.733 €
7680986	7680986	7680986	7680986
4.171 €	4.171 €	4.171 €	4.171 €
7609927	7609928	7609929	7609930
4.456 €	4.821 €	6.111 €	6.562 €

Accesorios Bombas de Calor

BC iR32, BC iPlus y BC iMax

	Kit circulador para instalación en serie para modelos de 11 y 16 kW.	Conjunto racords adaptación para unidad interior de 4,5 y 6 kW (solo R410).	Kit desagüe unidad exterior 4,5 - 8 kW.	Kit desagüe unidad exterior 8-27 kW.	Sonda de Humedad Ambiente 0-10 V.
					
	Kit para instalaciones con elevada pérdida de carga. Incluye circulador y cables de conexión, para unidades interiores de 11 y 16 kW.	Conjunto de racords que permiten adaptar las conexiones frigoríficas de la unidad interior a las conexiones de la unidad exterior de 4,5 y 6 kW.	Accesorio que permite canalizar el los condensados producidos en las unidades exteriores de 4,5, 6 y en el caso de los iR32 también 8 kW. Solo para ubicaciones con temp. ext. superior a 0°C.	Accesorio que permite canalizar el los condensados producidos en las unidades exteriores de 8 kW para R410 y de 11 hasta 27 kW. Solo para ubicaciones con temp. ext. superior a 0°C.	Mide la humedad relativa de la estancia donde está ubicada para que la BC modifique la temperatura de impulsión y evitar condensaciones en el suelo refrescante.
Referencia	7749498	7723626	7727910	7727908	7695236
Precio	222 €	52 €	16 €	27 €	150 €
	SCB-CF para control de calor y frío 1 zona.	SCB-CF para control de calor y frío 2 zonas.	Tarjeta de control Modbus.		
					
	Señal de modo de funcionamiento frío/calor para 1 zona.	Señal de modo de funcionamiento frío/calor para 2 zonas.	Tarjeta para habilitar el control de los equipos vía Modbus.		
Referencia	7743182	7725944	7780679		
Precio	185 €	199 €	185 €		





BC Smart iR32 / BC iPlus V200 Smart



	Kit solar térmica.	Válvulas para segundo circuito o kit solar.	Kit hidráulico segunda zona adicional.	Tarjeta electrónica SCB-04 para control de 2ª zona adicional.	Bomba de evacuación de condensados.
					
	Tarjeta electrónica, componentes hidráulicos y circulador adicional para la instalación de paneles solares térmicos directamente contra el acumulador del equipo. Solo es posible la instalación si no se incluye el kit hidráulico segunda zona en el equipo (7740314).	Necesarias para la conexión del kit hidráulico de segunda zona adicional y del kit solar térmica a la plantilla de pre-montaje.	Tarjeta electrónica SCB-04, componentes hidráulicos y circulador adicional para el funcionamiento de un segundo circuito con válvula mezcladora. Solo es posible la instalación si no se incluye el kit solar térmica en el equipo (7717499).	Tarjeta electrónica necesaria para el control de un segundo circuito independiente con posibilidad de control de válvula mezcladora.	Facilita la evacuación de los condensados recogidos en la bandeja de recogida de condensados para aquellos casos en que sea necesario.
Referencia	7717499	7741322	7740314	7741078	7687189
Precio	523 €	69 €	652 €	156 €	189 €

BC iPlus / BC iPlus Integra



	Plantilla de montaje unidad interior.	Kit V3V Calefacción/ACS. Incluye Sonda ACS.	Tarjeta electrónica SCB-04 para control de 2ª zona adicional.	Kit tubos frigoríficos flexibles.	Protección catódica electrónica.
					
	Incluye el bastidor posterior junto a la grifería. Es obligatorio para instalaciones con fancoils dado que permite acoplar la bandeja de recogida de condensados.	Accesorio para realizar instalaciones donde se deba generar ACS. Incluye el cuerpo de la válvula, el servomotor y la sonda que se debe ubicar en el depósito acumulador de ACS.	Tarjeta electrónica necesaria para el control de un segundo circuito independiente con posibilidad de control de válvula mezcladora.	Accesorio para facilitar la conexión del circuito frigorífico a la unidad interior, fabricados en acero inoxidable flexible.	Permite proteger el depósito contra la corrosión galvánica sin necesidad de cambiar el ánodo de magnesio periódicamente.
Referencia	144007007	7685541	7683828	7682233	7713456
Precio	183 €	315 €	150 €	331 €	179 €











BC Mural iR32 / Integra iR32

	Kit V3V Calefacción/ACS. Incluye Sonda ACS.	Tarjeta electrónica SCB-04 para control de 2ª.	SCB-CF para control de calor y frío.	Kit manómetro analógico.	Kit tubos frigoríficos flexibles.
					
	Accesorio para realizar instalaciones donde se deba generar ACS. Incluye el cuerpo de la válvula, el servomotor y la sonda que se debe ubicar en el depósito acumulador de ACS.	Tarjeta electrónica necesaria para el control de un segundo circuito independiente con posibilidad de control de válvula mezcladora.	Señal de modo de funcionamiento frío/calor	Manómetro analógico y accesorios de montaje para instalar en la parte inferior de la unidad. No necesario para el modelo BC Integra iR32.	Accesorio para facilitar la conexión del circuito frigorífico a la unidad interior, fabricados en acero inoxidable flexible.
Referencia	7685541	7789286	7789521	7791634	7791636
Precio	315 €	150 €	115 €	26 €	319 €

BC iPlus V200 / BC V200 iR32

	Kit segunda zona adicional.	Tarjeta electrónica SCB-04 para control de 2a zona adicional.	Tarjeta electrónica tercera zona.	Protección catódica electrónica.	Kit aislamiento unidad interior (solo modelos R410).	Bomba evacuación de condensados.
						
	Tarjeta electrónica SCB-04, componentes hidráulicos y circulador adicional para un segundo circuito con válvula mezcladora. Los componentes se instalan en el interior de la unidad.	Tarjeta electrónica necesaria para el control de un segundo circuito independiente con posibilidad de control de válvula mezcladora.	Tarjeta electrónica necesaria para el control de un tercer circuito independiente con posibilidad de control de válvula mezcladora.	Permite proteger el depósito contra la corrosión galvánica sin necesidad de cambiar el ánodo de magnesio periódicamente.	Obligatorio para frío por fancoils. Incluye aislamiento para todos los componentes, así como una bandeja de recogida de condensados.	Facilita la evacuación de los condensados recogidos en la bandeja para aquellos casos en que sea necesario.
Referencia	7700390	7727260 (R410) 7795860 (R32)	7743640	7710036 (R410) 7785339 (R32)	7677244	7687189
Precio	666 €	158 €	175 €	169 €	124 €	188 €

BC iMax

	Kit válvula de tres vías calefacción/ACS.	Sonda ACS.	Kit hidráulico para segundo circuito.	Tarjeta electrónica tercera zona CB01.	Sonda de ida para segundo circuito / cascada.
					
	Accesorio para realizar instalaciones donde se deba generar ACS. Incluye el cuerpo de la válvula y el servomotor.	Sonda que se debe ubicar en el depósito acumulador de ACS.	Componentes hidráulicos (válvula de 3 vías, conexiones hidráulicas y sonda) para el funcionamiento de un segundo circuito con válvula mezcladora. Todos los componentes se instalan en el interior de la unidad.	Tarjeta electrónica necesaria para el control de un tercer circuito independiente con posibilidad de control de válvula mezcladora.	Sonda para el control de un segundo circuito, en el caso de que se quiera hacer la instalación en el exterior de la Ud. interior. Necesario para instalaciones en cascada.
Referencia	7684175	7502763	7502759	7700391	7502764
Precio	211 €	43 €	630 €	84 €	48 €
	Cable S-BUS de 1,5 m para la conexión en cascada.	Cable S-BUS de 12 m para la conexión en cascada.	Kit aislamiento unidad interior.	Kit aislamiento válvula mezcladora.	Tubo sustitución circulador.
					
	Cable BUS de 1,5 metros de longitud necesario para realizar la conexión entre iMax en cascada.	Cable BUS de 12 metros de longitud necesario para realizar la conexión entre iMax en cascada.	Accesorio para instalaciones en las que se vaya a instalar fancoils para el funcionamiento en frío. Incluye aislamiento para todos los componentes y evitar así condensaciones.	Accesorio para el kit de segundo circuito si se instalan fancoils para el funcionamiento en frío. Incluye aislamiento para todos los componentes.	Kit necesario para retirar el circulador interior del equipo, con el objeto de instalar uno mayor en el exterior.
Referencia	7663618	7663561	7682396	7502761	7745429
Precio	30 €	51 €	171 €	130 €	66 €

Platinum BC Plus Monobloc



Inverter: ajusta la potencia a las necesidades de cada momento.

Sistema monobloc: Únicamente cuenta con unidad exterior. No tiene unidad interior, por lo que no hace falta conexión frigorífica. La unidad exterior lleva incluida una sonda exterior en su interior.

Mando de control incluido: Se instala en el interior de la vivienda y hace las funciones de termostato ambiente y cuadro de control de la máquina.

Fluido refrigerante R32.

Control de circuitos: existe la posibilidad de controlar hasta 2 circuitos.



Fluido refrigerante: R32

			5 MR	7 MR	9 MR	
	T imp.	T amb.				
Pot. Calefacción / Consumo (1)	35°C	7°C	kW	4,65 / 0,93	6,65 / 1,35	8,60 / 1,87
	45°C		kW	4,80 / 1,33	6,70 / 1,88	8,60 / 2,50
COP (1)	35°C		5,00	4,94	4,60	
	45°C		3,60	3,57	3,44	
Pot. Refrigeración / Consumo (1)	18°C	35°C	kW	4,60 / 0,95	6,45 / 1,39	8,00 / 1,92
	7°C		kW	4,85 / 1,63	6,30 / 2,27	7,95 / 3,15
EER (1)	18°C		4,82	4,65	4,16	
	7°C		2,98	2,77	2,53	
Clase Eficiencia Calefacción 55°C			A++	A++	A++	
Clase Eficiencia Calefacción 35°C			A+++	A+++	A+++	
Temperatura impulsión máxima Calefacción			°C	60	60	
Temperatura impulsión mínima Refrigeración			°C	5	5	
Capacidad del vaso de expansión de Calefacción			l	2	2	
Tensión de alimentación			V	230 ~	230 ~	
Intensidad máxima			A	7,7	10,5	
Potencia acústica - Exterior			dB(A)	61	64	
Peso (vacío)			kg	92	92	
Refrigerante R32			kg	2,00	2,00	
Referencia			7749312	7749313	7749314	
Precio (2)			4.062 €	4.339 €	4.755 €	

(1) Prestaciones según EN 14511-2.

(2) Tasa de Residuos de Aparatos Eléctricos y Electrónicos incluido en Precio del producto según Directiva EU nº 2012/19.

Platinum BC Plus Monobloc 5 / 7 / 9

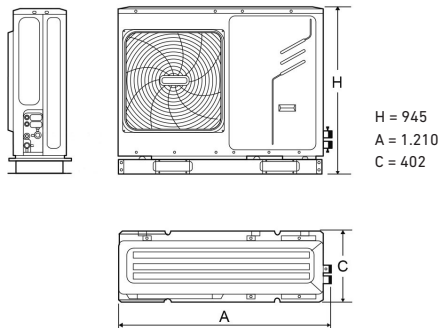

Platinum BC Plus Monobloc 12 / 16

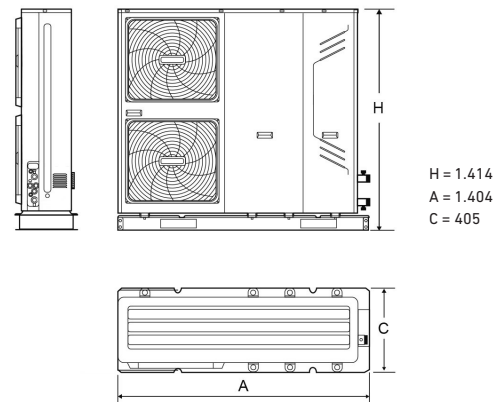



12 MR	12 TR	16 MR	16 TR
12,30 / 2,56	12,30 / 2,54	16,30 / 3,66	16,30 / 3,63
12,40 / 3,52	12,40 / 3,45	16,20 / 4,72	16,20 / 4,70
4,81	4,84	4,45	4,49
3,53	3,59	3,43	3,45
12,20 / 2,55	12,20 / 2,53	15,50 / 3,64	15,50 / 3,63
10,90 / 3,74	10,90 / 3,72	13,80 / 5,21	13,80 / 5,19
4,78	4,83	4,26	4,27
2,92	2,93	2,65	2,66
A++	A++	A++	A++
A++	A++	A++	A++
60	60	60	60
5	5	5	5
5	5	5	5
230 ~	400 ~3	230 ~	400 ~3
18,7	10,6	25,7	14,6
68	68	71	71
158	172	158	172
2,80	2,80	2,80	2,80
7749315	7749317	7749316	7749318
6.279 €	6.482 €	7.057 €	7.260 €

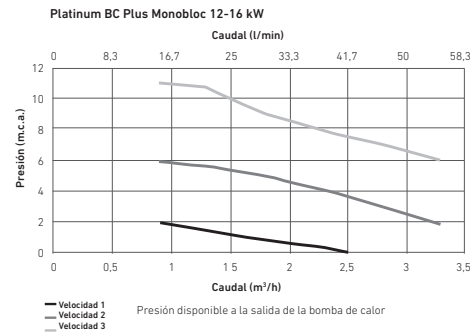
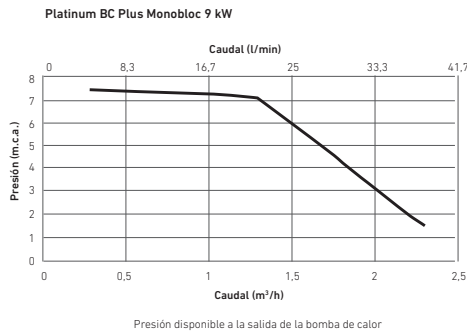
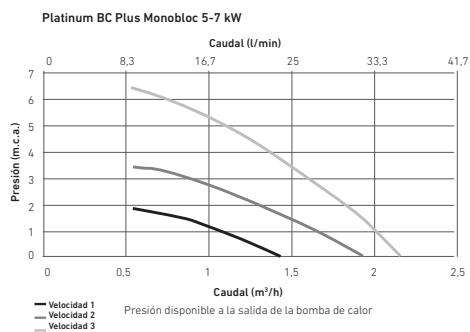

Platinum BC Monobloc Media Potencia



Inverter: ajusta la potencia a las necesidades de cada momento.

Temperatura máxima de ida 60°C.

Sistema monobloc: Únicamente cuenta con unidad exterior. No tiene unidad interior, por lo que no hace falta conexión frigorífica.

Control incluido: El control de la unidad se incluye en el interior de la máquina. Éste permite el manejo de las unidades tanto para refrigeración, como para calefacción y ACS.

Funcionamiento en cascada: su avanzada electrónica, mediante un accesorio, permite el control de hasta 4 bombas de calor en cascada, en modo calor y en modo frío.

	T imp.	T amb.		PBM2-i 20	PBM2-i 25	PBM2-i 30
Pot. Calefacción / Consumo (1)	35°C	7°C	kW	21,50/5,00	25,80/6,00	30,00/7,00
	45°C		kW	20,90/5,90	24,80/7,00	28,70/8,10
COP	35°C	7°C		4,30	4,30	4,27
	45°C			3,54	3,54	3,54
Pot. Refrigeración / Consumo (1)	18°C	35°C	kW	25,50/6,50	29,80/7,80	35,00/8,50
	7°C		kW	19,00/6,00	22,40/7,20	25,80/8,00
EER (1)	18°C	7°C		3,92	3,82	4,12
	7°C			3,17	3,11	3,23
SEER (2)	7°C			4,71	4,72	4,42
Clase Eficiencia Calefacción 35°C				A+	A+	A+
Temperatura impulsión máxima Calefacción			°C	60	60	60
Temperatura impulsión mínima Refrigeración			°C	5	5	5
Capacidad del vaso de expansión de Calefacción			l	2	2	5
Tensión de alimentación			V	400 ~3	400 ~3	400 ~3
Intensidad máxima			A	15,0	18,0	21,0
Potencia acústica			dB(A)	74	75	76
Fluido frigorífico R410A			kg	4,1	4,2	5,5
Peso (vacío)			kg	199	201	224
Unidad estándar	Referencia			7791300	7791301	7791302
	Precio (3)			14.000 €	14.882 €	17.480 €
Unidad con intercambiador barnizado	Referencia			7791306	7791307	7791308
	Precio (3)			14.485 €	15.416 €	18.066 €

(1) Prestaciones según EN 14511-2.

(2) Prestaciones según EN 14825.

(3) Tasa de Residuos de Aparatos Eléctricos y Electrónicos incluido en Precio del producto según Directiva EU nº2012/19.

Disponible a partir de Noviembre de 2021

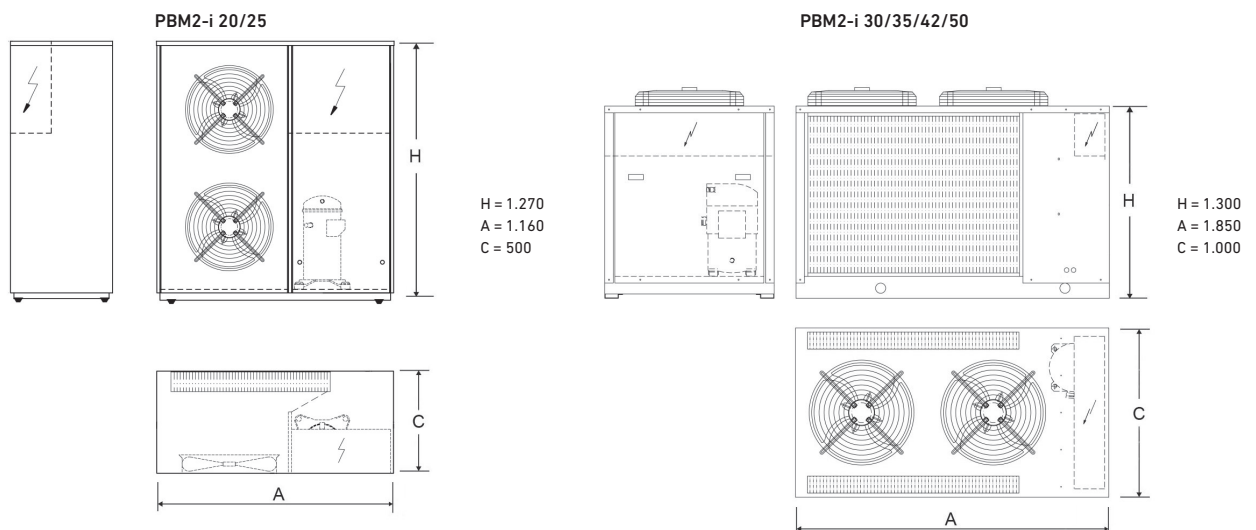

BAXI ofrece una verificación gratuita de la Puesta en Marcha de las bombas de calor, realizada, a petición del usuario, por el Servicio Oficial de Asistencia Técnica BAXI.



Conectividad ModBus: Mediante un accesorio es posible la conexión vía ModBus a un Building Management System (BMS).

Instalación en primera línea de mar: Unidad con intercambiador barnizado para instalación en primera línea de mar.

PBM2-i 35	PBM2-i 42	PBM2-i 50
35,70/8,40	41,80/9,90	49,40/11,70
34,30/9,90	40,40/11,80	48,00/14,00
4,23	4,22	4,22
3,46	3,42	3,43
41,30/10,10	48,70/12,00	57,54/14,50
30,50/9,50	35,90/11,30	42,30/13,40
4,09	4,06	3,96
3,21	3,18	3,16
4,16	4,21	4,22
A+	A+	A+
60	60	60
5	5	5
5	5	5
400 ~3	400 ~3	400 ~3
24,0	27,0	34,0
78	78	78
5,7	6,0	6,1
239	269	283
7791303	7791304	7791305
18.644 €	19.872 €	21.154 €
7791309	7791310	7791311
19.515 €	20.674 €	21.999 €

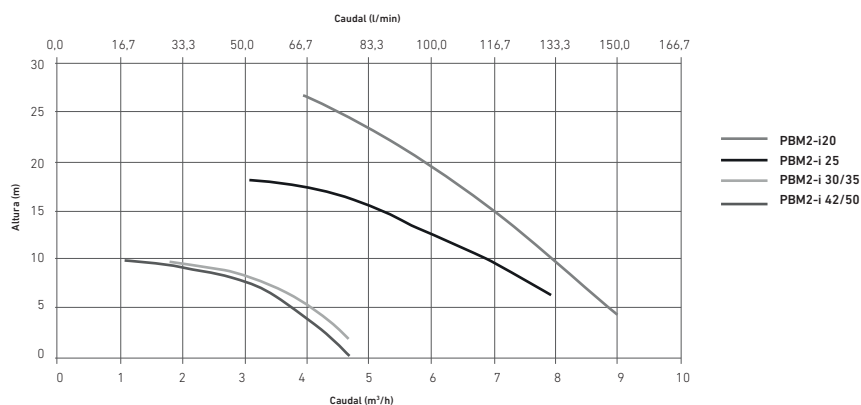

Platinum BC Monobloc Media Potencia



Instalación en interior: Unidades monobloc diseñadas para instalación en interior, con ventilador centrífugo con presión disponible para conectar conductos de aire.

Inverter: ajusta la potencia a las necesidades de cada momento.

Temperatura máxima de ida 60°C.

Sistema monobloc: Únicamente cuenta con unidad exterior. No tiene unidad interior, por lo que no hace falta conexión frigorífica.

Control incluido: El control de la unidad se incluye en el interior de la máquina. Éste permite el manejo de las unidades tanto para refrigeración, como para calefacción y ACS.

		PBMC-i 20		PBMC-i 25	
		T imp.	T amb.		
Pot. Calefacción / Consumo (1)	35°C	7°C	kW	21,50/5,50	25,80/6,50
	45°C		kW	20,90/6,39	24,80/7,49
COP	35°C			3,91	3,97
	45°C			3,27	3,31
Pot. Refrigeración / Consumo (1)	18°C	35°C	kW	25,50/7,00	29,80/8,30
	7°C		kW	19,00/6,51	22,40/7,70
EER (1)	18°C			3,64	3,59
	7°C			2,92	2,91
SEER (2)	7°C			4,23	4,33
Clase Eficiencia Calefacción 35°C				A+	A+
Temperatura impulsión máxima Calefacción		°C		60	60
Temperatura impulsión mínima Refrigeración		°C		5	5
Capacidad del vaso de expansión de Calefacción		l		2	2
Tensión de alimentación		V		400 ~3	400 ~3
Intensidad máxima		A		16,0	19,0
Potencia acústica		dB(A)		79	79
Fluido frigorífico R410A		kg		4,1	4,2
Peso (vacío)		kg		215	217
Presión estática útil ventilador		Pa		115	115
Unidad estándar	Referencia			7791312	7791313
	Precio (3)			17.197 €	17.880 €

(1) Prestaciones según EN 14511-2.

(2) Prestaciones según EN 14825.

(3) Tasa de Residuos de Aparatos Eléctricos y Electrónicos incluido en Precio del producto según Directiva EU nº2012/19.

Disponible a partir de Noviembre de 2021

PBMC-i 20/25

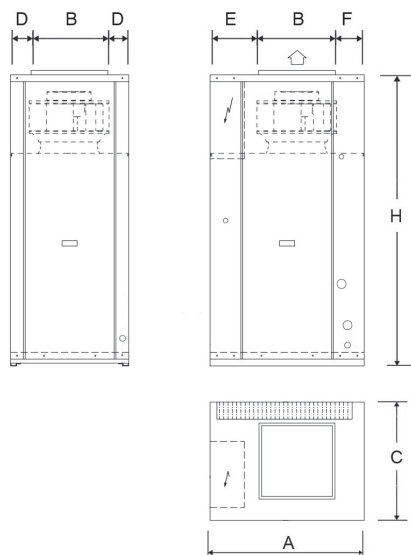

H = 1.750
A = 900
B = 450
C = 690
D = 120
E = 280
F = 170

PBMC-i 30/35/42

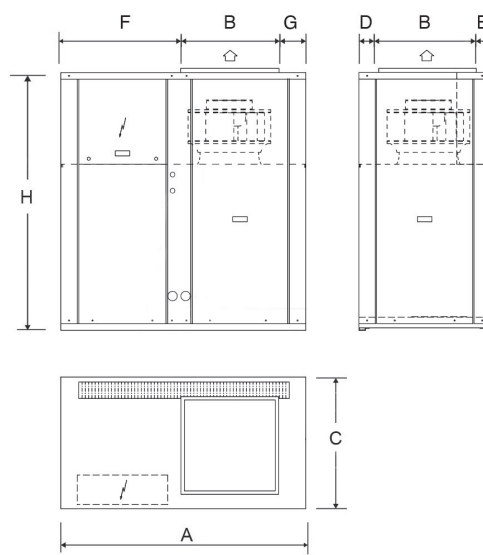

H = 1.600
A = 1.500
B = 600
C = 800
D = 120
E = 80
F = 760
G = 140

BAXI ofrece una verificación gratuita de la Puesta en Marcha de las bombas de calor, realizada, a petición del usuario, por el Servicio Oficial de Asistencia Técnica BAXI.



Funcionamiento en cascada: su avanzada electrónica, mediante un accesorio, permite el control de hasta 4 bombas de calor en cascada, en modo calor y en modo frío.

Conectividad ModBus: Mediante un accesorio es posible la conexión vía ModBus a un Building Management System (BMS).

PBMC-i 30	PBMC-i 35	PBMC-i 42
30,00/8,30	35,50/9,20	41,80/10,70
28,70/9,41	34,30/10,69	40,40/12,59
3,60	3,86	3,91
3,05	3,21	3,21
35,00/9,80	41,30/10,90	48,70/12,80
25,80/9,31	30,50/10,30	35,90/12,09
3,57	3,79	3,80
2,77	2,96	2,97
4,32	4,10	4,12
A+	A+	A+
60	60	60
5	5	5
5	5	5
400 ~3	400 ~3	400 ~3
22,0	22,0	25,0
89	89	90
5,5	5,7	6,0
353	359	374
150	150	150
7791314	7791315	7791316
22.703 €	24.597 €	26.739 €

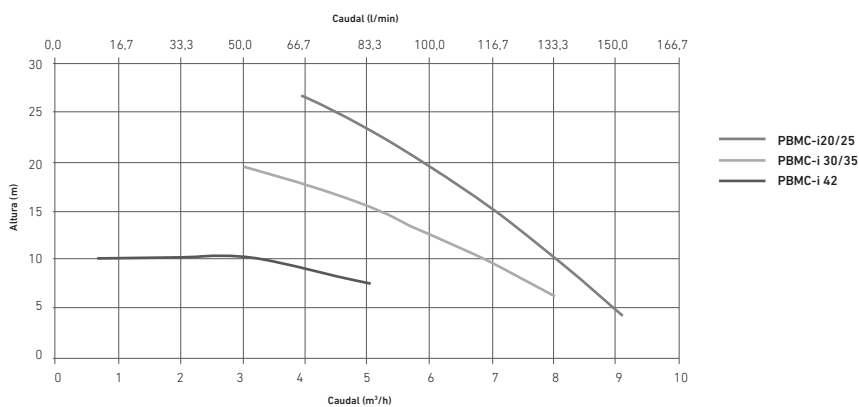

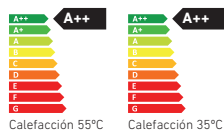

Platinum BC Monobloc Media Potencia



Inverter: ajusta la potencia a las necesidades de cada momento.

Temperatura máxima de ida 60°C.

Mando de control incluido: Se instala en el interior de la vivienda y hace las funciones de termostato ambiente y de cuadro de control de la máquina.

Control de circuitos: existe la posibilidad de controlar hasta 5 circuitos. Para cada circuito adicional se necesita un módulo de expansión accesorio y otro mando de control idéntico al incluido.

Sistema monobloc: Únicamente cuenta con unidad exterior. No tiene unidad interior, por lo que no hace falta conexión frigorífica.

		PBM-i 20	PBM-i 30	PBM-i 40
	T imp.			
	T amb.			
Pot. Calefacción / Consumo (1)	35°C	kW 19,80 / 5,55	31,10 / 8,45	39,40 / 9,90
	45°C	kW 20,50 / 7,43	30,30 / 10,27	38,30 / 11,68
COP (1)	35°C	3,57	3,68	3,98
	45°C	2,76	2,95	3,28
Pot. Refrigeración / Consumo (1)	18°C	kW 19,40 / 5,88	30,50 / 8,89	36,50 / 10,00
	7°C	kW 15,50 / 6,60	23,90 / 10,30	30,40 / 12,72
EER (1)	18°C	3,30	3,43	3,65
	7°C	2,35	2,32	2,39
SEER (2)	18°C	5,14	4,91	5,93
	7°C	3,92	3,93	4,43
Clase Eficiencia Calefacción 55°C		A+	A++	A++
Clase Eficiencia Calefacción 35°C		A+	A++	A++
Temperatura impulsión máxima Calefacción	°C	60	60	60
Temperatura impulsión mínima Refrigeración	°C	5	5	5
Capacidad del vaso de expansión de Calefacción	l	6	8	8
Tensión de alimentación	V	400 ~3	400 ~3	400 ~3
Intensidad máxima	A	26,2	31,0	35,9
Potencia acústica - Exterior	dB(A)	71	75	77
Peso (vacío) - Ud. Exterior	kg	220	285	330
Referencia		7754860	7754861	7754862
Precio (2)		14.000 €	17.480 €	19.872 €

(1) Presentaciones según EN 14511-2.

(2) Prestaciones según EN 14825.

(3) Tasa de Residuos de Aparatos Eléctricos y Electrónicos incluido en Precio del producto según Directiva EU nº 2012/19.

Medidas

		PBM-i 20	PBM-i 30	PBM-i 40
A	mm	1470	1470	1720
B	mm	1200	1700	1700
C	mm	570	570	670
D	mm	1507	1507	1757
H	mm	497	497	597
I	mm	1477	1477	1727

Ver accesorios compatibles en la siguiente página

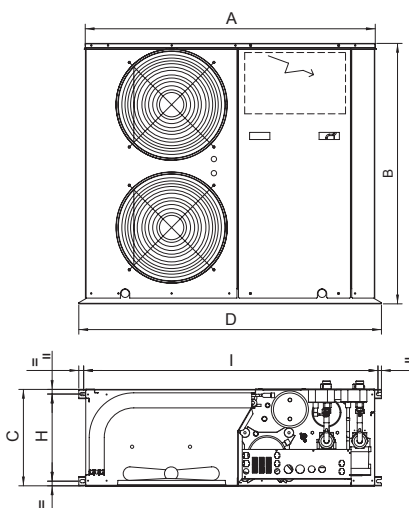
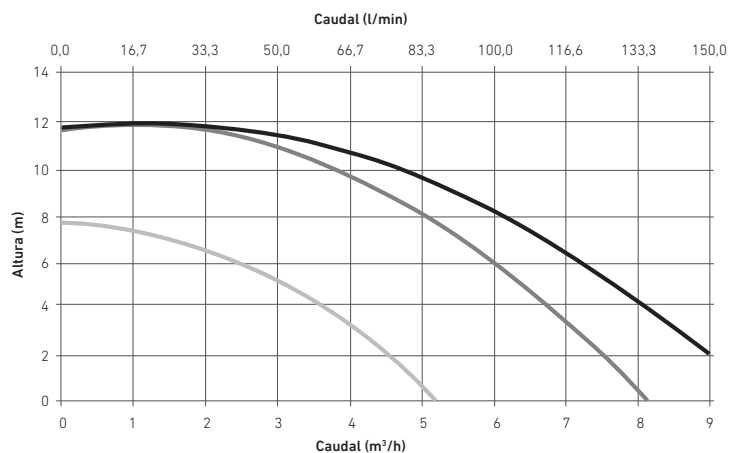

BAXI ofrece una verificación gratuita de la Puesta en Marcha de las bombas de calor, realizada, a petición del usuario, por el Servicio Oficial de Asistencia Técnica BAXI.

Platinum BC Monobloc Media Potencia



Platinum BC Monobloc 25 kW



Platinum BC Monobloc 38 kW

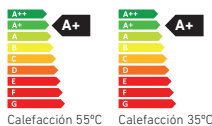

Bomba de calor ON/OFF: requiere de un depósito de inercia de mayor tamaño que en el caso de las bombas de calor Inverter.

Temperatura máxima de ida 58°C.

Control de circuitos: existe la posibilidad de controlar hasta 5 circuitos. Para cada circuito adicional se necesita un módulo de expansión accesorio y otro mando de control idéntico al incluido.

Sistema monobloc: Únicamente cuenta con unidad exterior. No tiene unidad interior, por lo que no hace falta conexión frigorífica.

Mando de control incluido: Se instala en el interior de la vivienda y hace las funciones de termostato ambiente y de cuadro de control de la máquina.

			PBM 25	PBM 38
	T imp.	T amb.		
Pot. Calefacción / Consumo (1)	35°C	7°C	kW 25,20 / 6,00	38,20 / 8,95
	45°C		kW 24,50 / 7,36	37,40 / 10,94
COP (1)	35°C		4,20	4,27
	45°C		3,33	3,42
Pot. Refrigeración / Consumo (1)	18°C	35°C	kW 29,30 / 7,75	43,30 / 11,45
	7°C		kW 22,20 / 7,18	32,70 / 10,83
EER (1)	18°C		3,78	3,78
	7°C		3,09	3,02
Clase Eficiencia Calefacción 55°C			A+	A+
Clase Eficiencia Calefacción 35°C			A+	A+
Temperatura impulsión máxima Calefacción		°C	58	58
Temperatura impulsión mínima Refrigeración		°C	7	7
Capacidad del vaso de expansión de Calefacción		l	4	8
Tensión de alimentación		V	400 ~3	400 ~3
Intensidad máxima		A	24,6	31,9
Potencia acústica - Exterior		dB(A)	74	77
Peso (vacío) - Ud. Exterior		kg	335	350
Referencia			7218103	7218105
Precio (2)			12.448 €	16.085 €

(1) Prestaciones según EN 14511-2.

(2) Tasa de Residuos de Aparatos Eléctricos y Electrónicos incluido en Precio del producto según Directiva EU n° 2012/19.

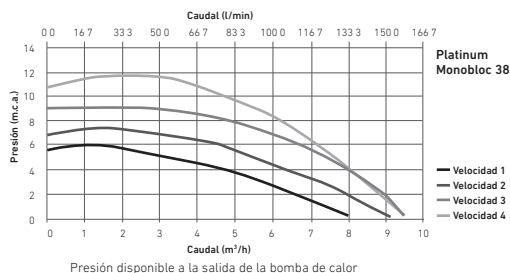
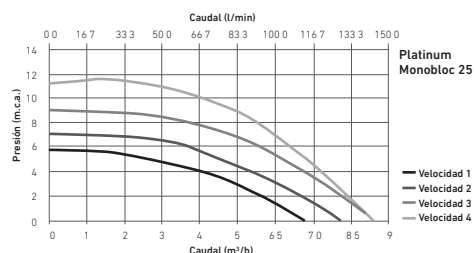
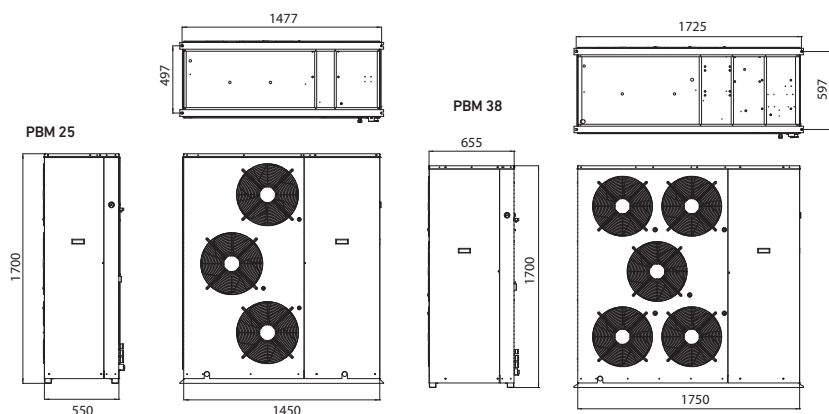

Accesorios para Bombas de Calor Monobloc

Platinum BC Plus Monobloc

Sonda adicional



Sonda adicional que permite el control del segundo circuito

Referencia	7750595
Precio	26 €

Platinum BC Monobloc PBM2-i

Control remoto



Control de los parámetros de la bomba de calor a distancia

Placa interface ModBus

Placa para conexión vía ModBus con sistemas BMS

Secuenciador cascada

Secuenciador para control de 4 uds. en cascada

Rejilla de protección PBM2-i 20-25

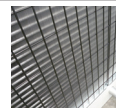

Rejilla de protección de la batería de las unidades de 20 y 25 kW

Rejilla de protección PBM2-i 30-50

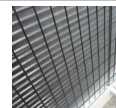

Rejilla de protección de la batería de las unidades de 30 a 50 kW

Referencia	7777119	7777120	7777124	7777122	7777123
Precio	270 €	290 €	1.380 €	90 €	125 €

Platinum BC Monobloc PBMC-i

Control remoto



Control de los parámetros de la bomba de calor a distancia

Placa interface ModBus

Placa para conexión vía ModBus con sistemas BMS

Secuenciador cascada

Secuenciador para control de 4 uds. en cascada

Rejilla de protección PBMC-i 20-25

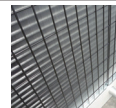

Rejilla de protección de la batería de las unidades de 20 y 25 kW

Rejilla de protección PBMC-i 30-42

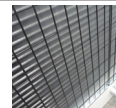

Rejilla de protección de la batería de las unidades de 30 a 42 kW

Referencia	7777119	7777120	7777124	7780466	7780467
Precio	270 €	290 €	1.380 €	220 €	220 €

Platinum BC Monobloc PBM-i

Módulo expansión



Cuadro electrónico de control para el manejo de más de un circuito de climatización. Es necesario uno por circuito.

Control remoto y termostato ambiente



Mando de control, el mismo que se suministra con la unidad, para ser utilizado en los circuitos adicionales de climatización. Es necesario uno por circuito.

Mando gestión regulación en cascada



Mando necesario para la programación y control de instalaciones en cascada

Referencia	7218133	7218135	7217746
Precio	481 €	168 €	521 €

Depósitos de Inercia



Aptos para la instalación vertical y horizontal (mural, suelo y techo).
Los modelos ASA 20-IN BC, ASA 30-IN L BC y ASA 40-IN L BC caben en un falso techo de 30 cm.

Fabricados en acero negro sin recubrimiento interno.
Aislamiento externo de espuma rígida de poliuretano, extenta de CFC, con un espesor mínimo de 20 mm.
Acabado exterior mediante lámina de aluminio grofado.

		ASA 20-IN L BC	ASA 30-IN L BC	ASA 30-IN BC	ASA 40-IN L BC	ASA 50-IN BC
Volumen	l	20	30	30	40	50
Presión máxima de servicio	bar	6	6	6	6	6
Rango de temperaturas de trabajo	°C	7 - 90	7 - 90	7 - 90	7 - 90	7 - 90
Clase de eficiencia energética		C	C	C	C	C
Referencia		7695165	7723209	7695166	7723208	7782088
Precio		361 €	430 €	401 €	501 €	480 €

Soportes

Referencia	7695761
Precio	54 €

Purgador Manual

Referencia	7727159
Precio	25 €

Ø (Diámetro)	mm	250	250	410	250	410
H (Altura Total)	mm	700	1.000	460	1.230	600
A	mm	175	175	145	175	171
E	mm	520	820	305	1050	441
G	mm	270	270	-	270	-
ef/ec/ef/rc		1"	1"	1"	1"	1"
P/V/t		1/2"	1/2"	1/2"	1/2"	1/2"

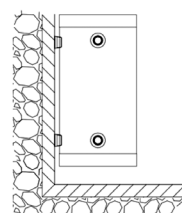
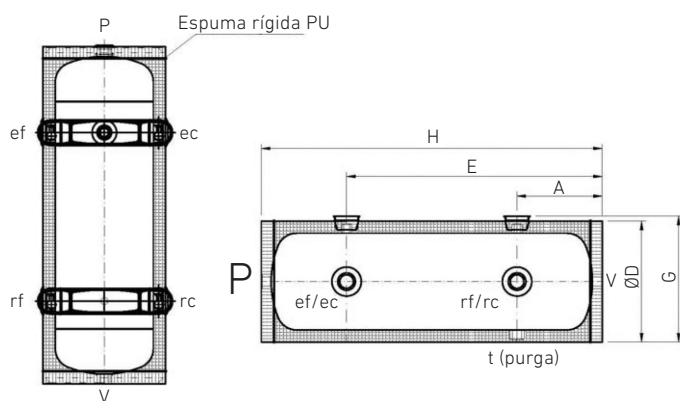

Vertical (mural)

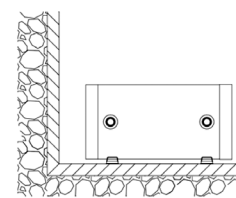

Horizontal (suelo)

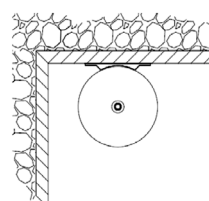
Horizontal (techo)
Solo para ASA 20-IN BC



Bomba de calor de alta temperatura BHP-HT

Bomba de calor monobloc para la producción de agua caliente/fría a alta temperatura, hasta 65°C. Con compresor hermético rotativo tipo scroll con inyección de vapor con refrigerante R407C, ventilador axial, batería de condensación de cobre con aletas de aluminio e intercambiador de placas. La gama dispone de dos compresores o cuatro compresores, en función de la potencia, con dos circuitos. Incluye conexión control remoto 4-20 mA.

Opcionales electrónica montados en máquina:

- Conexión BUS ModBus, LonWorks, BACNET MS/TP RS485 o BACNEC over IP.
- Señal de salida de funcionamiento del compresor.

Versiones

/OA: Eficiencia Clase A CERTITA

/LN-OA: Bajo nivel sonoro - Eficiencia Clase A CERTITA.

		2012		2015		2020		2026	
		/OA	/LN-OA	/OA	/LN-OA	/OA	/LN-OA	/OA	/LN-OA
Pot. Calefacción (1)	kW	38,1	38,5	51,4	51,1	69,0	69,6	85,2	86,1
COP (1)		3,53	3,56	3,54	3,54	3,52	3,55	3,57	3,59
Clase Eficiencia Calefacción 35°C		A+	A+	A+	A+	A+	A+	A+	A+
Clase EUROVENT calefacción		A	A	A	A	A	A	A	A
Pot. Refrigeración (2)	kW	34,0	33,9	43,7	43,8	60,2	60,1	76,2	76,0
EER(2)		2,91	2,90	2,95	2,92	2,93	2,91	2,93	2,89
SEER(2)		3,34	3,33	3,26	3,22	3,33	3,29	3,30	3,28
Clase EUROVENT refrigeración		B	B	B	B	B	B	B	C
Número de compresores						2			
Temp. impulsión máx. Calefacción	°C	65	65	65	65	65	65	65	65
Temp. impulsión Mín. Refrigeración	°C	-8	-8	-8	-8	-8	-8	-8	-8
Tensión de alimentación	V	400	400	400	400	400	400	400	400
Intesidad	A	32,2	32,2	40,6	40,6	55,4	55,4	65,8	65,8
Potencia acústica	dB(A)	84	80	86	82	87	83	87	83
Fluido frigorífico R407C	kg	18,0	19,0	26,0	27,0	30,0	32,0	33,0	35,0
Peso	kg	510	550	750	780	870	940	940	1010
Largo	mm	1695	1695	2195	2195	2745	2745	2745	2745
Ancho	mm	1120	1120	1120	1120	1120	1120	1120	1120
Alto	mm	1420	1420	1420	1420	1420	1420	1620	1620

(1) Prestaciones según EN 14511, temperatura de impulsión 45°C y temperatura de ambiente 7°C.

(2) Prestaciones según EN 14511, temperatura de impulsión 7°C y temperatura de ambiente 35°C.

Opcionales panel eléctrico montados en máquina:

- Control de secuencia de fase.
- Control arranque del compresor.
- Control del factor de corrección eléctrico del compresor.

Opcionales hidráulicos montados en máquina:

- Circulador de alta o baja presión.
- Circulador doble de alta o baja presión.
- Válvula de tres vías para ACS.

Opcionales circuito refrigerante montados en máquina:

- Manómetros de alta y baja presión.
- Válvulas de succión y de descarga del compresor.
- Tratamientos especiales para la batería de intercambio.
- Intercambiador para recuperación de calor.
- Reja de protección para la batería de intercambio.

Se suministra de serie en un bulto aparte

- Silent blocks para evitar la vibración.
- Detector de caudal.
- Filtro.

4030		4040		4052		4060	
/OA	/LN-OA	/OA	/LN-OA	/OA	/LN-OA	/OA	/LN-OA
102,0	101,0	135,0	135,0	172,0	172,0	206,0	206,0
3,65	3,60	3,38	3,38	3,52	3,52	3,45	3,45
-	-	-	-	-	-	-	-
A	A	A	A	A	A	A	A
91,4	90,1	119,0	116,0	146,0	144,0	181,0	175,0
2,90	2,72	2,70	2,74	2,72	2,74	2,72	2,75
3,27	3,10	3,25	3,31	3,33	3,37	3,23	3,28
B	C	C	C	C	C	C	C
4	4	4	4	4	4	4	4
65	65	65	65	65	65	65	65
-8	-8	-8	-8	-8	-8	-8	-8
400	400	400	400	400	400	400	400
78,2	78,2	110,0	110,0	130,0	130,0	163,0	163,0
87	84	92	86	93	86	94	87
40,0	42,0	66,0	66,0	108,0	108,0	108,0	108,0
1030	1060	1950	1960	2400	2410	2530	2540
2745	2745	3110	3110	4110	4110	4110	4110
1120	1120	2220	2220	2220	2220	2220	2220
1620	1620	2150	2150	2150	2150	2150	2150



Bomba de calor de media temperatura inverter BHP2-i

Bomba de calor monobloc Inverter para la producción de agua caliente/fría con compresor hermético rotativo tipo scroll con refrigerante R410A, ventilador axial, batería de condensación de cobre con aletas de aluminio, intercambiador de placas y válvula de expansión electrónica.

El control inverter del compresor hace que el arranque de este sea suave cosa que evita picos de consumo. Además evita arranques y paros del equipo lo que alarga su vida útil.

Opcionales electrónica montados en máquina:

- Mando control remoto.
- Conexión BUS ModBus, Lonworks, BACNET MSTP o BACNEC TCP/IP.

		2017		2019		2021		2023	
		AF	AF/SSL	AF	AF/SSL	AF	AF/SSL	AF	AF/SSL
Pot. Calefacción (1)	kW	53,70	53,70	62,20	62,20	71,00	71,00	80,7	80,7
COP (1)		3,30	3,30	3,30	3,30	3,40	3,40	3,30	3,30
Clase Eficiencia Calefacción 35°C		A+	A+	A+	A+	A+	A+	A+	A+
Clase EUROVENT calefacción		A	A	A	A	A	A	A	A
Pot. Refrigeración (2)	kW	49,90	49,90	57,70	57,70	65,70	65,70	74,80	74,80
EER(2)		3,20	3,20	3,19	3,19	3,22	3,22	3,17	3,17
SEER(2)		4,17	4,17	4,20	4,20	4,19	4,19	4,21	4,21
Clase EUROVENT refrigeración		A	A	A	A	A	A	A	A
Temp. impulsión máx. Calefacción	°C	55	55	55	55	55	55	55	55
Temp. impulsión Mín. Refrigeración	°C	5	5	5	5	5	5	5	5
Tensión de alimentación	V	400	400	400	400	400	400	400	400
Intensidad máxima	A	45,0	45,0	45,0	45,0	54,0	54,0	54,0	54,0
Potencia acústica	dB(A)	81	76	83	78	84	79	84	79
Fluido frigorífico R410A	kg	14	14	16	16	18	19	22	25
Número de compresores		2	2	2	2	2	2	2	2
Número de circuitos frigoríficos		1	1	1	1	1	1	1	1
Peso (vacío)	kg	614	684	688	758	747	787	756	896
Largo	mm	2350	2350	2350	2350	2350	2350	2350	3550
Ancho	mm	1100	1100	1100	1100	1100	1100	1100	1100
Alto	mm	1920	1920	2220	2220	2220	2220	2220	1920

(1) Prestaciones según EN 14511, temperatura de impulsión 45°C y temperatura de ambiente 7°C

(2) Prestaciones según EN 14511, temperatura de impulsión 7°C y temperatura de ambiente 35°C

Disponible a partir de Noviembre de 2021

Opcionales circuito refrigerante montados en máquina:

- Ventilador modulante.
- Ventilador modulante de alta presión (presión disponible entre 60 y 120 Pa), permite su instalación en interior.
- Manómetros de alta y baja presión.
- Válvulas de succión y de descarga del compresor.
- Tratamientos especiales para la batería de intercambio.
- Reja de protección para la batería de intercambio.
- Intercambiador recuperador de calor.

Opcionales panel eléctrico montados en máquina:

- Interruptor magnetotérmico.

Opcionales hidráulicos montados en máquina:

- Circulador.
- Circulador doble.
- Circulador modulante.
- Circulador doble modulante.
- Depósito de inercia.

Se suministra de serie en un bulto aparte

- Silent blocks para evitar la vibración.
- Detector de caudal.

Versiones

/AF: Clase A EUROVENT
/AF/SSL: Clase A EUROVENT - Bajo nivel sonoro

2027		2030		2035		2037		4048	4057
AF	AF/SSL	AF	AF/SSL	AF	AF/SSL	AF	AF/SSL	AF	AF
92,6	92,6	105	105	121	121	140	140	164	193
3,30	3,30	3,30	3,30	3,28	3,28	3,27	3,27	3,30	3,30
-	-	-	-	-	-	-	-	-	-
A	A	A	A	A	A	A	A	A	A
85,90	85,90	97,70	97,70	112	112	130	130	152	179
3,18	3,18	3,22	3,22	3,20	3,20	3,21	3,21	3,22	3,22
4,21	4,21	4,22	4,22	4,22	4,22	4,19	4,19	4,17	4,20
A	A	A	A	A	A	A	A	A	A
55	55	55	55	55	55	55	55	55	55
5	5	5	5	5	5	5	5	5	5
400	400	400	400	400	400	400	400	400	400
63,0	63,0	69,0	69,0	89,0	89,0	89,0	89,0	112,0	129,0
85	80	86	81	86	81	87	82	87	87
23	26	28	32	32	41	32	42	2 x 22	2 x 23
2	2	2	2	2	2	2	2	4	4
1	1	1	1	1	1	1	1	2	2
765	915	857	1007	1086	1366	1095	1395	1449	1494
2350	3550	3550	3550	3550	4700	3550	4700	4700	4700
1100	1100	1100	1100	1100	1100	1100	1100	1100	1100
2220	1920	1920	2220	2220	2220	2220	2220	2220	2220



Bomba de calor de media temperatura BHP2

Bomba de calor monobloc para la producción de agua caliente/fría con compresor hermético rotativo tipo scroll con refrigerante R410A, ventilador axial, batería de condensación de cobre con aletas de aluminio, intercambiador de placas y válvula de expansión electrónica (vers. /A y /AF).

Opcionales electrónica montados en máquina:

- Control arranque compresor.
- Mando control remoto.
- Conexión BUS ModBus.

Opcionales panel eléctrico montados en máquina:

- Interruptor magnetotérmico.

	2018						2020					
	/S	/S/SSL	/A	/A/SSL	/AF	/AF/SSL	/S	/S/SSL	/A	/A/SSL	/AF	/AF/SSL
Pot. Calefacción (1) kW	54,10	54,10	55,70	55,70	55,40	55,40	61,80	61,80	63,60	63,60	64,10	64,10
COP (1)	3,13	3,13	3,30	3,30	3,30	3,30	3,15	3,15	3,26	3,26	3,30	3,30
Clase Eficiencia Calefacción 35°C	A+	A+	A+	A+	A+	A+	A+	A+	A+	A+	A+	A+
Clase EUROVENT calefacción	B	B	A	A	A	A	B	B	A	A	A	A
Pot. Refrigeración (2) kW	47,60	47,60	48,20	48,20	51,10	51,10	54,90	54,90	54,90	54,90	59,10	59,10
EER(2)	2,96	2,96	3,05	3,05	3,19	3,19	2,94	2,94	2,94	2,94	3,19	3,19
SEER(2)	3,80	3,80	3,95	3,95	4,11	4,11	3,80	3,80	3,84	3,84	4,15	4,15
Clase EUROVENT refrigeración	C	C	B	B	A	A	C	C	C	C	A	A
Temp. impulsión máx. Cal. °C	55	55	55	55	55	55	55	55	55	55	55	55
Temp. impulsión Mín. Refr. °C	5	5	5	5	5	5	5	5	5	5	5	5
Tensión de alimentación V	400	400	400	400	400	400	400	400	400	400	400	400
Intensidad máxima A	35,0	35,0	35,0	35,0	38,0	38,0	41,0	41,0	41,0	41,0	44,0	44,0
Potencia acústica dB(A)	84	80	80	76	81	76	84	80	83	76	84	76
Fluido frigorífico R410A kg	12	12	15	16	14	14	15	15	15	16	16	16
Número de compresores	2	2	2	2	2	2	2	2	2	2	2	2
Número de circuitos frigoríficos	1	1	1	1	1	1	1	1	1	1	1	1
Peso (vacío) kg	595	630	635	755	574	637	624	664	644	764	606	678
Largo mm	2350	2350	2350	2350	2350	2350	2350	2350	2350	2350	2350	2350
Ancho mm	1100	1100	1100	1100	1100	1100	1100	1100	1100	1100	1100	1100
Alto mm	1920	1920	1920	1920	1920	1920	1920	1920	1920	1920	2200	2200

	3036						3039					
	/S	/S/SSL	/A	/A/SSL	/AF	/AF/SSL	/S	/S/SSL	/A	/A/SSL	/AF	/AF/SSL
Pot. Calefacción (1) kW	106,00	106,00	109,00	109,00	109,00	109,00	120,00	120,00	124,00	124,00	124,00	124,00
COP (1)	3,17	3,17	3,27	3,27	3,35	3,35	3,12	3,12	3,33	3,33	3,29	3,29
Clase Eficiencia Calefacción 35°C	-	-	-	-	-	-	-	-	-	-	-	-
Clase EUROVENT calefacción	B	B	A	A	A	A	B	B	A	A	A	A
Pot. Refrigeración (2) kW	95,90	95,90	94,50	94,50	100,00	100,00	110,00	110,00	108,00	108,00	115,00	115,00
EER(2)	3,05	3,05	2,95	2,95	3,23	3,23	2,9	2,9	3,03	3,03	3,21	3,21
SEER(2)	3,82	3,82	3,86	3,86	4,16	4,16	3,81	3,81	3,97	3,97	4,19	4,19
Clase EUROVENT refrigeración	C	C	B	B	A	A	C	C	B	B	A	A
Temp. impulsión máx. Cal. °C	55	55	55	55	55	55	55	55	55	55	55	55
Temp. impulsión Mín. Refr. °C	5	5	5	5	5	5	5	5	5	5	5	5
Tensión de alimentación V	400	400	400	400	400	400	400	400	400	400	400	400
Intensidad máxima A	69,0	69,0	72,0	72,0	73,0	73,0	81,0	81,0	81,0	81,0	85,0	85,0
Potencia acústica dB(A)	88	85	84	79	85	80	89	85	87	82	86	80
Fluido frigorífico R410A kg	23	23	23	29	29	33	23	23	30	34	33	42
Número de compresores	3	3	3	3	3	3	3	3	3	3	3	3
Número de circuitos frigoríficos	1	1	1	1	1	1	1	1	1	1	1	1
Peso (vacío) kg	878	918	926	1186	836	992	927	1057	1076	1206	973	1284
Largo mm	2350	2350	2350	3550	3550	3550	2350	3550	3550	3550	3550	4700
Ancho mm	1100	1100	1100	1100	1100	1100	1100	1100	1100	1100	1100	1100
Alto mm	2220	2220	2220	2220	1920	2220	2220	2220	2220	2220	2220	2220

(1) Prestaciones según EN 14511, temperatura de impulsión 45°C y temperatura de ambiente 7°C

(2) Prestaciones según EN 14511, temperatura de impulsión 7°C y temperatura de ambiente 35°C

Disponible a partir de Noviembre de 2021

Opcionales hidráulicos montados en máquina:

- Circulador.
- Circulador doble.
- Depósito de inercia.

Opcionales circuito refrigerante montados en maquina:

- Ventilador modulante.
- Ventilador modulante de alta presión (presión disponible entre 60 y 120 Pa), permite su instalación en interior.

- Manómetros de alta y baja presión.
- Válvulas de succión y de descarga del compresor.
- Tratamientos especiales para la batería de intercambio.
- Reja de protección para la batería de intercambio.
- Intercambiador recuperador de calor.

Se suministra de serie en un bulto aparte

- Silent blocks para evitar la vibración.
- Detector de caudal.

Versiones

/S: Eficiencia estándar/S/SSL: Eficiencia estándar - Bajo nivel sonoro
 /A: Clase A EUROVENT en calefacción
 /A/SSL: Clase A EUROVENT - Bajo nivel sonoro
 /AF: Clase A EUROVENT en calefacción y refrigeración
 /AF/SSL: Clase A EUROVENT en calefacción y refrigeración - Bajo nivel sonoro

2024						2026						2030					
/S	/S/SSL	/A	/A/SSL	/AF	/AF/SSL	/S	/S/SSL	/A	/A/SSL	/AF	/AF/SSL	/S	/S/SSL	/A	/A/SSL	/AF	/AF/SSL
71,40	71,40	71,40	71,40	72,90	72,90	80,30	80,30	81,60	81,60	83,10	83,10	90,40	90,40	94,20	94,20	95,30	95,30
3,09	3,09	3,28	3,28	3,31	3,31	3,16	3,16	3,34	3,34	3,27	3,27	3,14	3,14	3,34	3,34	3,31	3,31
A+	A+	A+	A+	A+	A+	A+	A+	A+	A+	A+	A+	-	-	-	-	-	-
B	B	A	A	A	A	B	B	A	A	A	A	B	B	A	A	A	A
63,50	63,50	62,50	62,50	67,20	67,20	72,90	72,90	71,90	71,90	76,60	76,60	83,40	83,40	82,30	82,30	87,90	87,90
2,91	2,91	3,02	3,02	3,22	3,22	2,91	2,91	3,02	3,02	3,22	3,22	2,96	2,96	2,89	2,89	3,18	3,18
3,83	3,83	3,96	3,96	4,14	4,14	3,8	3,8	3,97	3,97	4,13	4,13	3,84	3,84	3,92	3,92	4,13	4,13
C	C	B	B	A	A	C	C	B	B	A	A	C	C	C	C	A	A
55	55	55	55	55	55	55	55	55	55	55	55	55	55	55	55	55	55
5	5	5	5	5	5	5	5	5	5	5	5	5	5	5	5	5	5
400	400	400	400	400	400	400	400	400	400	400	400	400	400	400	400	400	400
48,0	48,0	48,0	48,0	51,0	51,0	54,0	54,0	54,0	54,0	57,0	57,0	65,0	65,0	65,0	65,0	68,0	68,0
88	84	83	79	84	79	88	84	83	79	84	79	88	84	83	78	84	79
15	15	16	17	18	19	15	15	19	20	22	25	17	17	19	20	23	26
2	2	2	2	2	2	2	2	2	2	2	2	2	2	2	2	2	2
1	1	1	1	1	1	1	1	1	1	1	1	1	1	1	1	1	1
663	713	693	773	625	697	682	732	760	870	679	781	791	831	807	877	728	830
2350	2350	2350	2350	2350	2350	2350	2350	2350	2350	2350	3550	2350	2350	2350	2350	2350	3550
1100	1100	1100	1100	1100	1100	1100	1100	1100	1100	1100	1100	1100	1100	1100	1100	1100	1100
1920	1920	1920	1920	2200	2200	1920	1920	2220	2220	2200	1920	2220	2220	2220	2220	2200	1920

3045						4052						4060			
/S	/S/SSL	/A	/A/SSL	/AF	/AF/SSL	/S	/S/SSL	/A	/A/SSL	/AF	/S	/A	/A/SSL	/AF	
135,00	135,00	142,00	142,00	144,00	144,00	154,00	154,00	163,00	163,00	169,00	187,00	197,00	197,00	198,00	
3,08	3,08	3,29	3,29	3,32	3,32	3,05	3,05	3,27	3,27	3,31	3,10	3,34	3,34	3,32	
-	-	-	-	-	-	-	-	-	-	-	-	-	-	-	
B	B	A	A	A	A	B	B	A	A	A	B	A	A	A	
127,00	127,00	125,00	125,00	133,00	133,00	147,00	147,00	139,00	139,00	156,00	178,00	161,00	161,00	183,00	
2,93	2,93	2,99	2,99	3,2	3,2	2,93	2,93	2,9	2,9	3,23	3,06	2,84	2,84	3,22	
3,86	3,86	4,02	4,02	4,1	4,1	3,89	3,89	3,87	3,87	4,1	3,95	3,88	3,88	4,12	
C	C	B	B	A	A	C	C	C	C	A	C	C	C	A	
55	55	55	55	55	55	55	55	55	55	55	55	55	55	55	
5	5	5	5	5	5	5	5	5	5	5	5	5	5	5	
400	400	400	400	400	400	400	400	400	400	400	400	400	400	400	
98,0	98,0	102,0	102,0	102,0	102,0	105,0	105,0	109,0	109,0	113,0	132,0	132,0	132,0	136,0	
89	85	87	82	87	80	90	86	88	83	87	90	89	85	87	
25	25	31	39	33	43	2 x 14	2 x 14	2 x 17	2 x 20,5	2 x 22	2 x 18	2 X 18	2 X 21,5	2 x 23	
3	3	3	3	3	3	4	4	4	4	4	4	4	4	4	
1	1	1	1	1	1	2	2	2	2	2	2	2	2	2	
1036	1226	1126	1426	1015	1312	1135	1285	1235	1545	1305	1374	1414	1604	1367	
2350	3550	3550	4700	3550	4700	3550	3550	3550	4700	4700	3550	3550	4700	4700	
1100	1100	1100	1100	1100	1100	1100	1100	1100	1100	1100	1100	1100	1100	1100	
2220	2220	2220	2220	2220	2220	2220	2220	2220	2220	2220	2220	2220	2220	2220	



Bomba de calor para producción simultánea

Bomba de calor monobloc para la producción simultánea e independiente de agua caliente y fría para instalaciones a 4 tubos. Unidad con dos circuitos de refrigeración independientes, dotado cada uno de un compresor hermético rotativo tipo scroll con refrigerante R410A, ventilador axial, batería de condensación de cobre con aletas de aluminio, intercambiador de placas y válvula de expansión mecánica.

Opcionales electrónica montados en máquina:

- Control arranque compresor.
- Mando control remoto.
- Conexión BUS ModBus, Lonworks, BACNET MSTP o BACNET TCP/IP.
- Conexión control remoto 0-10 V.

		2018		2020		2024		2026		2030	
		/SSL		/SSL		/SSL		/SSL		/SSL	
Pot. Calefacción (1)	kW	52,20	52,20	59,70	59,70	67,00	67,00	75,50	75,50	86,00	86,00
COP (1)		3,26	3,26	3,19	3,19	3,16	3,16	3,23	3,23	3,25	3,25
Clase Eficiencia Calefacción 35°C		A+	A+	A+	A+	A+	A+	A+	A+	-	-
Pot. Refrigeración (2)	kW	48,60	48,60	55,90	55,90	63,20	63,20	72,20	72,20	81,80	81,80
EER(2)		2,89	2,89	2,90	2,90	2,89	2,89	2,96	2,96	2,93	2,93
Pot. Calefacción con Recuperación total (3)		64,90	64,90	73,90	73,90	82,50	82,50	94,10	94,10	109,00	109,00
Pot. Refrigeración con Recuperación total (3)		49,60	49,60	56,50	56,50	62,90	62,90	71,80	71,80	83,30	83,30
TER (3)		7,34	7,34	7,37	7,37	7,27	7,27	7,28	7,28	7,50	7,50
Temp. impulsión máx. Calefacción	°C	55	55	55	55	55	55	55	55	55	55
Temp. impulsión Mín. Refrigeración	°C	5	5	5	5	5	5	5	5	5	5
Tensión de alimentación	V	400	400	400	400	400	400	400	400	400	400
Intensidad máxima	A	40,0	40,0	46,0	46,0	54,0	54,0	59,0	59,0	66,0	66,0
Potencia acústica	dB(A)	81	76	82	77	82	77	83	78	83	78
Fluido frigorífico R410A	kg	15	18	16	18	16	18	18	22	19	23
Número de compresores		2	2	2	2	2	2	2	2	2	2
Número de circuitos frigoríficos		1	1	1	1	1	1	1	1	1	1
Peso (vacío)	kg	750	810	760	840	815	875	905	970	925	990
Largo	mm	2350	2350	2350	2350	2350	2350	2350	2350	2350	2350
Ancho	mm	1100	1100	1100	1100	1100	1100	1100	1100	1100	1100
Alto	mm	1920	1920	1920	1920	1920	1920	2220	2220	2220	2220

(1) Prestaciones según EN 14511, temperatura de impulsión 45°C y temperatura de ambiente 7°C

(2) Prestaciones según EN 14511, temperatura de impulsión 7°C y temperatura de ambiente 35°C

(3) Agua refrigeración a 7°C, agua calefacción a 45°C

Disponible a partir de Noviembre de 2021

e independiente de agua caliente y fría BHP-P

- Conexión control remoto 4-20 mA.
- Señal remoto activación segundo setpoint.
- Limitación de potencia de entrada digital.

Opcionales panel eléctrico montados en máquina:

- Interruptor magnetotérmico.

Opcionales circuito refrigerante montados en máquina:

- Ventilador modulante.
- Ventilador modulante de alta presión (presión disponible entre 60 y 120 Pa), permite su instalación en interior.

- Manómetros de alta y baja presión.
- Válvulas de succión y de descarga del compresor.
- Tratamientos especiales para la batería de intercambio.
- Reja de protección para la batería de intercambio.

Opcionales hidráulicos montados en máquina:

- Circulador.
- Circulador doble.
- Circulador modulante.
- Circulador doble modulante.
- Depósito de inercia.

Se suministra de serie en un bulto aparte

- Silent blocks para evitar la vibración.
- Detector de caudal.

Versiones

/SSL: Bajo nivel sonoro

3036		3039		3045		2050		3060		3069	
	/SSL		/SSL		/SSL		/SSL		/SSL		/SSL
98,40	98,40	111,00	111,00	127,00	127,00	142,00	142,00	171,00	171,00	203,00	203,00
3,28	3,28	3,16	3,16	3,22	3,22	3,32	3,32	3,26	3,26	3,32	3,32
-	-	-	-	-	-	-	-	-	-	-	-
92,70	92,70	105,00	105,00	118,00	118,00	134,00	134,00	159,00	159,00	190,00	190,00
2,85	2,85	2,76	2,76	2,79	2,79	2,88	2,88	2,77	2,77	2,77	2,77
123,00	123,00	143,00	143,00	163,00	163,00	181,00	181,00	217,00	217,00	261,00	261,00
94,00	94,00	110,00	110,00	126,00	126,00	140,00	140,00	168,00	168,00	203,00	203,00
7,38	7,38	7,76	7,76	7,77	7,77	7,89	7,89	7,86	7,86	7,95	7,95
55	55	55	55	55	55	55	55	55	55	55	55
5	5	5	5	5	5	5	5	5	5	5	5
400	400	400	400	400	400	400	400	400	400	400	400
77,0	77,0	84,0	84,0	95,0	95,0	100,0	100,0	128,0	128,0	151,0	151,0
84	79	86	81	86	81	88	83	89	84	89	84
24	30	24	31	25	32	35	35	36	40	37	41
3	3	3	3	3	3	2	2	3	3	3	3
1	1	1	1	1	1	1	1	1	1	1	1
1030	1270	1055	1305	1085	1335	1295	1385	1500	1720	1545	1775
2350	3550	2350	3550	2350	3550	3550	3550	3550	4700	3550	4700
1100	1100	1100	1100	1100	1100	1100	1100	1100	1100	1100	1100
2220	2220	2220	2220	2220	2220	2220	2220	2220	2220	2220	2220



Enfriadoras inverter BCH2-i

Enfriadora Inverter para la producción de agua fría con compresor hermético rotativo tipo scroll con refrigerante R410A, ventilador axial, batería de condensación de cobre con aletas de aluminio, intercambiador de placas y válvula de expansión electrónica.

El control inverter del compresor hace que el arranque de este sea suave cosa que evita picos de consumo. Además evita arranques y paros del equipo lo que alarga su vida útil.

Opcionales electrónica montados en máquina:

- Mando control remoto.
- Conexión BUS ModBus, Lonworks, BACNET MSTP o BACNEC TCP/IP.

		2017		2019		2021		2023	
		/AF	AF/SSL	/AF	AF/SSL	/AF	AF/SSL	/AF	AF/SSL
Pot. Refrigeración (2)	kW	49,90	49,90	57,70	57,70	65,70	65,70	74,8	74,8
EER (2)		3,20	3,20	3,19	3,19	3,22	3,22	3,17	3,17
SEER (2)		4,17	4,17	4,20	4,20	4,19	4,19	4,21	4,21
Clase EUROVENT refrigeración		A	A	A	A	A	A	A	A
Temp. impulsión Mín. Refrigeración	°C	5	5	5	5	5	5	5	5
Tensión de alimentación	V	400	400	400	400	400	400	400	400
Intensidad máxima	A	45,0	45,0	45,0	45,0	54,0	54,0	54,0	54,0
Potencia acústica	dB(A)	81	76	83	78	84	79	84	79
Fluido frigorífico R410A	kg	10	10	13	13	13	14	18	21
Número de compresores		2	2	2	2	2	2	2	2
Número de circuitos frigoríficos		1	1	1	1	1	1	1	1
Peso (vacío)	kg	614	684	688	758	747	787	756	896
Largo	mm	2350	2350	2350	2350	2350	2350	2350	3550
Ancho	mm	1100	1100	1100	1100	1100	1100	1100	1100
Alto	mm	1920	1920	2220	2220	2220	2220	2220	1920

(1) Prestaciones según EN 14511, temperatura de impulsión 45°C y temperatura de ambiente 7°C

(2) Prestaciones según EN 14511, temperatura de impulsión 7°C y temperatura de ambiente 35°C

Disponible a partir de Noviembre de 2021

Opcionales circuito refrigerante montados en máquina:

- Evaporador tipo microcanal
- Ventilador modulante.
- Ventilador modulante de alta presión (presión disponible entre 60 y 120 Pa), permite su instalación en interior.
- Manómetros de alta y baja presión.
- Válvulas de succión y de descarga del compresor.
- Tratamientos especiales para la batería de intercambio.
- Reja de protección para la batería de intercambio.
- Intercambiador recuperador de calor.

Opcionales panel eléctrico montados en máquina:

- Interruptor magnetotérmico.

Opcionales hidráulicos montados en máquina:

- Circulador modulante.
- Circulador doble modulante.
- Depósito de inercia.

Se suministra de serie en un bulto aparte

- Silent blocks para evitar la vibración.
- Detector de caudal.

Versiones

/AF: Clase A EUROVENT
/AF/SSL: Clase A EUROVENT - Bajo nivel sonoro

2027		2030		2035		2037		4048	4057
/AF	AF/SSL	/AF	AF/SSL	/AF	AF/SSL	/AF	AF/SSL	/AF	/AF
85,9	85,9	97,7	97,7	112	112	130	130	152	179
3,18	3,18	3,22	3,22	3,2	3,2	3,21	3,21	3,22	3,22
4,21	4,21	4,22	4,22	4,22	4,22	4,19	4,19	4,17	4,2
A	A	A	A	A	A	A	A	A	A
5	5	5	5	5	5	5	5	5	5
400	400	400	400	400	400	400	400	400	400
63,0	63,0	69,0	69,0	89,0	89,0	89,0	89,0	112,0	129,0
85	80	86	81	86	81	87	82	87	87
19	22	22	27	27	36	27	37	2 x 18	2 x 19
2	2	2	2	2	2	2	2	4	4
1	1	1	1	1	1	1	1	2	2
765	915	857	1007	1086	1366	1095	1395	1449	1494
2350	3550	3550	3550	3550	4700	3550	4700	4700	4700
1100	1100	1100	1100	1100	1100	1100	1100	1100	1100
2220	1920	1920	2220	2220	2220	2220	2220	2220	2220



Enfriadoras BCH2

Enfriadoras para la producción de agua fría con compresor hermético rotativo tipo scroll con refrigerante R410A, ventilador axial, batería de condensación de cobre con aletas de aluminio, intercambiador de placas y válvula de expansión electrónica (vers. /AF y /AF/SSL).

Opcionales electrónica montados en máquina:

- Control arranque compresor.
- Mando control remoto.
- Conexión BUS ModBus.

Opcionales panel eléctrico montados en máquina:

- Interruptor magnetotérmico.

		2018				2020			
		/S	/S/SSL	/AF	/AF/SSL	/S	/S/SSL	/AF	/AF/SSL
Pot. Refrigeración (2)	kW	47,60	47,60	51,10	51,10	54,90	54,90	59,10	59,10
EER(2)		2,96	2,96	3,19	3,19	2,94	2,94	3,19	3,19
SEER(2)		3,80	3,80	4,11	4,11	3,80	3,80	4,15	4,15
Clase EUROVENT refrigeración		C	C	A	A	C	C	A	A
Temp. impulsión Mín. Refrigeración	°C	5	5	5	5	5	5	5	5
Tensión de alimentación	V	400	400	400	400	400	400	400	400
Intensidad máxima	A	35,0	35,0	38,0	38,0	41,0	41,0	44,0	44,0
Potencia acústica	dB(A)	84	80	81	76	84	80	84	76
Fluido frigorífico R410A	kg	12	12	10	10	14	14	13	13
Número de compresores		2	2	2	2	2	2	2	2
Número de circuitos frigoríficos		1	1	1	1	1	1	1	1
Peso (vacío)	kg	595	630	574	637	624	664	606	678
Largo	mm	2350	2350	2350	2350	2350	2350	2350	2350
Ancho	mm	1100	1100	1100	1100	1100	1100	1100	1100
Alto	mm	1920	1920	1920	1920	1920	1920	2200	2200

		3036				3039			
		/S	/S/SSL	/AF	/AF/SSL	/S	/S/SSL	/AF	/AF/SSL
Pot. Refrigeración (2)	kW	95,90	95,90	100,00	100,00	110,00	110,00	115,00	115,00
EER(2)		3,05	3,05	3,23	3,23	2,9	2,9	3,21	3,21
SEER(2)		3,82	3,82	4,16	4,16	3,81	3,81	4,19	4,19
Clase EUROVENT refrigeración		C	C	A	A	C	C	A	A
Temp. impulsión Mín. Refrigeración	°C	5	5	5	5	5	5	5	5
Tensión de alimentación	V	400	400	400	400	400	400	400	400
Intensidad máxima	A	69,0	69,0	73,0	73,0	81,0	81,0	85,0	85,0
Potencia acústica	dB(A)	88	85	85	80	89	85	86	80
Fluido frigorífico R410A	kg	24	24	23	28	24	27	28	37
Número de compresores		3	3	3	3	3	3	3	3
Número de circuitos frigoríficos		1	1	1	1	1	1	1	1
Peso (vacío)	kg	878	918	836	992	927	1057	973	1284
Largo	mm	2350	2350	3550	3550	2350	3550	3550	4700
Ancho	mm	1100	1100	1100	1100	1100	1100	1100	1100
Alto	mm	2220	2220	1920	2220	2220	2220	2220	2220

(1) Prestaciones según EN 14511, temperatura de impulsión 7°C y temperatura de ambiente 35°C.

Disponible a partir de Noviembre de 2021

Opcionales hidráulicos montados en máquina:

- Circulador.
- Circulador doble.
- Depósito de inercia.

- Válvulas de succión y de descarga del compresor.
- Tratamientos especiales para la batería de intercambio.
- Reja de protección para la batería de intercambio.
- Intercambiador recuperador de calor.

Opcionales circuito refrigerante montados en maquina:

- Ventilador modulante.
- Ventilador modulante de alta presión (presión disponible entre 60 y 120 Pa), permite su instalación en interior.
- Manómetros de alta y baja presión.

Se suministra de serie en un bulto aparte

- Silent blocks para evitar la vibración.
- Detector de caudal.

Versiones

/S: Eficiencia estándar/S/SSL: Eficiencia estándar - Bajo nivel sonoro
 /AF: Clase A EUROVENT en calefacción y refrigeración
 /AF/SSL: Clase A EUROVENT en calefacción y refrigeración - Bajo nivel sonoro

2024				2026				2030			
/S	/S/SSL	/AF	/AF/SSL	/S	/S/SSL	/AF	/AF/SSL	/S	/S/SSL	/AF	/AF/SSL
63,50	63,50	67,20	67,20	72,90	72,90	76,60	76,60	83,40	83,40	87,90	87,90
2,91	2,91	3,22	3,22	2,91	2,91	3,22	3,22	2,96	2,96	3,18	3,18
3,83	3,83	4,14	4,14	3,8	3,8	4,13	4,13	3,84	3,84	4,13	4,13
C	C	A	A	C	C	A	A	C	C	A	A
5	5	5	5	5	5	5	5	5	5	5	5
400	400	400	400	400	400	400	400	400	400	400	400
48,0	48,0	51,0	51,0	54,0	54,0	57,0	57,0	65,0	65,0	68,0	68,0
88	84	84	79	88	84	84	79	88	84	84	79
14	17	13	14	14	17	18	21	18	24	19	22
2	2	2	2	2	2	2	2	2	2	2	2
1	1	1	1	1	1	1	1	1	1	1	1
663	713	625	697	682	732	679	781	791	831	728	830
2350	2350	2350	2350	2350	2350	2350	3550	2350	2350	2350	3550
1100	1100	1100	1100	1100	1100	1100	1100	1100	1100	1100	1100
1920	1920	2200	2200	1920	1920	2200	1920	2220	2220	2200	1920

3045				4052			4060	
/S	/S/SSL	/AF	/AF/SSL	/S	/S/SSL	/AF	/S	/AF
127,00	127,00	133,00	133,00	147,00	147,00	156,00	178,00	183,00
2,93	2,93	3,2	3,2	2,93	2,93	3,23	3,06	3,22
3,86	3,86	4,1	4,1	3,89	3,89	4,1	3,95	4,12
C	C	A	A	C	C	A	C	A
5	5	5	5	5	5	5	5	5
400	400	400	400	400	400	400	400	400
98,0	98,0	102,0	102,0	105,0	105,0	113,0	132,0	136,0
89	85	87	80	90	86	87	90	87
26	31	28	38	2 x 14	2 x 16	2 x 18	2 x 18	2 x 19
3	3	3	3	4	4	4	4	4
1	1	1	1	2	2	2	2	2
1036	1226	1015	1312	1135	1285	1305	1374	1367
2350	3550	3550	4700	3550	3550	4700	3550	4700
1100	1100	1100	1100	1100	1100	1100	1100	1100
2220	2220	2220	2220	2220	2220	2220	2220	2220

Argenta Hybrid



Fácil instalación de un sistema híbrido de caldera más bomba de calor, con gestión tanto de frío como de calor como de ACS (acumulador integrado de 180 litros).

Mínimo espacio: la caldera queda integrada en la parte superior de la bomba de calor, ocupando exactamente el mismo espacio que una caldera con acumulador.

Regulación electrónica: permite el control sobre el conjunto de la instalación, haciendo funcionar y parar la caldera y la bomba de calor en función del coste de la energía en cada momento.

Instalación de alta eficiencia: la combinación de caldera y bomba de calor permite conseguir ahorros económicos muy importantes en las instalaciones de calefacción.

Ideal para instalaciones existentes con radiadores: Para climas fríos (donde son frecuentes temperaturas exteriores inferiores a 3 °C) y temperaturas de ida superiores a 50 °C. Cuando el COP de la bomba de calor híbrida desciende se compensa con el funcionamiento de la caldera de apoyo.

		8/24	11/24	11/32	16/24	16/32
Potencia en Calefacción (1)	kW	8,26	11,39	11,39	14,65	14,65
COP (1)		4,27	4,65	4,65	4,22	4,22
Potencia eléctrica (1)	kWe	1,93	2,45	2,45	3,47	3,47
Intensidad nominal (1)	A	8,99	11,41	11,41	16,17	16,17
Potencia en frío (2)	kW	7,90	11,16	11,16	14,46	14,46
EER (2)		3,99	4,75	4,75	3,96	3,96
Potencia eléctrica (2)	kWe	2,00	2,35	2,35	3,65	3,65
Intensidad nominal (2)	A	9,40	11,05	11,05	17,15	17,15
Tensión de alimentación	V	230 ~	230 ~	230 ~	230 ~	230 ~
Clase de Eficiencia en Calefacción		A++	A++	A++	A++	A++
Clase de Eficiencia en ACS/Perfil dem.		A/L	A/L	A/L	A/L	A/L
Peso unidad exterior	kg	75	118	118	118	118
Peso unidad interior	kg	130	132	132	132	132
Modelo Caldera		Argenta 24 GT Condens	Argenta 24 GT Condens	Argenta 32 GT Condens	Argenta 24 GT Condens	Argenta 32 GT Condens
Pot. en calef. caldera (3)	kW	24,3	24,3	32,0	24,3	32,0
Rendimiento (4)	%	100,9	100,9	99,9	100,9	100,9
Peso caldera	kg	217	217	245	217	245
Conjunto	Referencia	7222771	7222772	7222773	7222774	7222775
	Precio (5)	10.244 €	11.444 €	11.567 €	13.098 €	13.222 €
Unidad interior BC	Referencia	7623178	7623178	7623178	7623178	7623178
	Precio	3.513 €	3.513 €	3.513 €	3.513 €	3.513 €
Unidad exterior BC	Referencia	7609926	7609927	7609927	7609929	7609929
	Precio (5)	3.257 €	4.456 €	4.456 €	6.111 €	6.111 €
Caldera	Referencia	7620615	7620615	7621300	7620615	7621300
	Precio	3.295 €	3.295 €	3.419 €	3.295 €	3.419 €
Kit conexión BC - caldera	Referencia	7621388	7621388	7621388	7621388	7621388
	Precio	180 €	180 €	180 €	180 €	180 €

(1) Temperatura del aire exterior +7°C, Temp. del agua de salida +35°C. Prestaciones según EN 14511-2.

(2) Modo de enfriamiento: Temperatura del aire exterior + 35°C, Temp. del agua de salida +18°C. Prestaciones según EN 14511-2.

(3) Potencia térmica nominal 50/30°C.

(4) Rendimiento con carga parcial del 30% 50/30°C.

(5) Tasa de Residuos de Aparatos Eléctricos y Electrónicos incluido en Precio del producto según Directiva EU nº 2012/19.

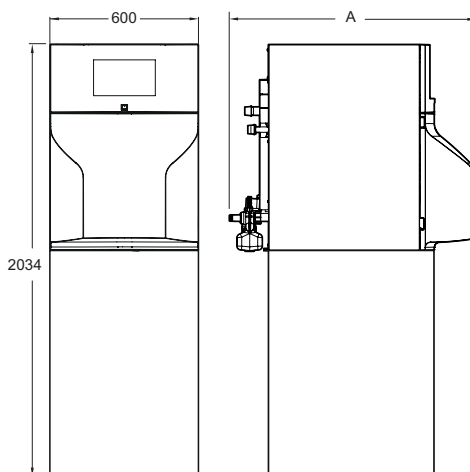

	24	32
A	961	1.083

Curva del circulador incluido

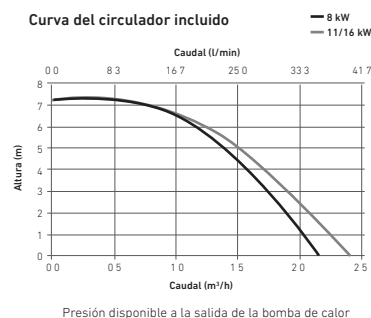

BAXI ofrece una verificación gratuita de la Puesta en Marcha de las bombas de calor, realizada, a petición del usuario, por el Servicio Oficial de Asistencia Técnica BAXI.



BC ACS 200/300 iR290



Refrigerante natural: Las unidades utilizan como refrigerante el R290, un refrigerante natural que no afecta al calentamiento del planeta.

Alta eficiencia: las bombas de calor BC ACS 200/300 iR290 tienen un rendimiento muy elevado, con un COP de hasta 3,5, que permite conseguir ahorros muy importantes respecto a otros equipos de generación de agua caliente sanitaria.

Confort: la bomba de calor puede calentar el agua hasta 65°C. Además el equipo incluye una resistencia eléctrica de 2,4 kW que puede ser activada para calentar de ma-

nera más rápida el agua del acumulador, y permite alcanzar una temperatura de hasta 70°C para el tratamiento antilegionela.

Robustez, durabilidad y fiabilidad: el acumulador está fabricado en acero esmaltado, e incorpora protección catódica electrónica para evitar la corrosión de éste.

Energía solar: los modelos BC ACS 300/200 1E dispone de un serpentín para conectar directamente la instalación de energía solar, o incluso el apoyo de una caldera para calentar rápidamente el depósito.

Posibilidad de conducir el aire de entrada y de salida de la bomba de calor: se puede conectar un conducto de Ø 200, o de Ø 160 mm con la correspondiente reducción, para poder conducir la aspiración y/o la extracción de aire de la bomba de calor.

BC ACS IN

BC ACS 1E

		200	300	200	300
Volumen Acumulador	l	196	251	188	243
SCOP en ACS, aire a 14°C (clima cálido) (1)		3,33	3,33	3,20	3,20
SCOP en ACS, aire a 7°C (clima medio) (1)		3,14	3,10	3,00	3,00
COP a 15°C ambiente (2)		3,50	3,50	3,40	3,40
Clase de eficiencia en ACS/Perfil de demanda		A+/L	A+/XL	A+/L	A+/XL
Tiempo de carga (15-51 °C) a 15°C ambiente		6 h 51 min	7 h 51 min	6 h 35 min	7 h 28 min
Potencia BC en ACS con 15°C de aire	W	1.500	1.500	1.500	1.500
Consumo eléctrico medio	W	385	385	385	385
Tensión de alimentación	V	230~	230~	230~	230~
Potencia acústica	dB	49	49	49	49
Superficie serpentín	m ²	-	-	0,93	0,93
Long. Máx. conexión aire Ø160mm	m	26	26	26	26
Peso en vacío	kg	88	99	102	113
Referencia		7785384	7785395	7785394	7785396
Precio (3)		2.885 €	3.002 €	3.099 €	3.216 €

(1) Según norma EN 16147:2017 tomando el aire del exterior.

(2) Según norma EN 16147:2017 tomando el aire del interior.

(3) Tasa de Residuos de Aparatos Eléctricos y Electrónicos incluido en Precio del producto según Directiva EU n°2012/19.

Disponible a partir de Diciembre de 2021.
Los datos técnicos de la tabla son provisionales.

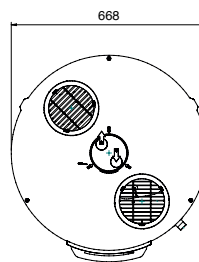
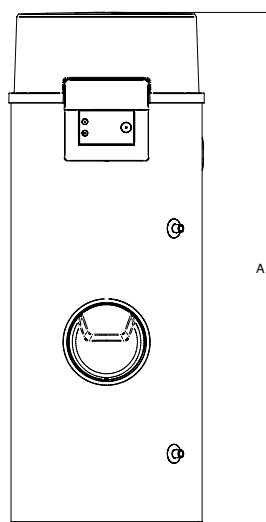

	BC ACS 200 IN	BC ACS 300 IN	BC ACS 200 1E	BC ACS 300 1E
A (Altura)	1528 mm	1763 mm	1528 mm	1763 mm



BC ACS 200/300



Alta eficiencia: las bombas de calor BC ACS 200/300 tienen un rendimiento muy elevado, con un COP de hasta 3,5, que permite conseguir ahorros muy importantes respecto a otros equipos de generación de agua caliente sanitaria.

Confort: la bomba de calor puede calentar el agua hasta 65°C. Además el equipo incluye una resistencia eléctrica de 2,4 kW que puede ser activada para calentar de manera más rápida el agua del acumulador, y permite alcanzar una temperatura de hasta 70°C para el tratamiento antilegionela.

Robustez, durabilidad y fiabilidad: el acumulador está fabricado en acero esmaltado, e incorpora protección catódica electrónica para evitar la corrosión de éste.

Energía solar: el modelo BC ACS 300 1E dispone de un serpentín para conectar directamente la instalación de energía solar, o incluso el apoyo de una caldera para calentar rápidamente el depósito.

Posibilidad de conducir el aire de entrada y de salida de la bomba de calor: se puede conectar un conducto de Ø 200, o de Ø 160 mm con la correspondiente reducción, para poder conducir la aspiración y/o la extracción de aire de la bomba de calor.

		BC ACS IN		BC ACS 1E	
		200	300	300	
Volumen Acumulador	l	210	270	265	
SCOP en ACS, aire a 14°C (clima cálido) (1)		3,70	3,69	3,54	
SCOP en ACS, aire a 7°C (clima medio) (1)		3,16	3,08	2,97	
COP a 15°C ambiente (2)		3,17	3,31	3,26	
Clase de eficiencia en ACS/Perfil de demanda		A+/L	A+/XL	A+/XL	
Tiempo de carga (15-51 °C) a 15°C ambiente	h	5	7	7	
Potencia BC en ACS con 15°C de aire	W	1.700	1.700	1.700	
Consumo eléctrico medio	W	500	500	500	
Tensión de alimentación	V	230 ~	230 ~	230 ~	
Potencia acústica	dB	57	57	57	
Superficie serpentín	m ²	-	-	1	
Long. Máx. conexión aire Ø160mm	m	26	26	26	
Peso en vacío	kg	92	105	123	
Referencia		144300002	144300000	144300001	
Precio (3)		2.885 €	3.002 €	3.216 €	

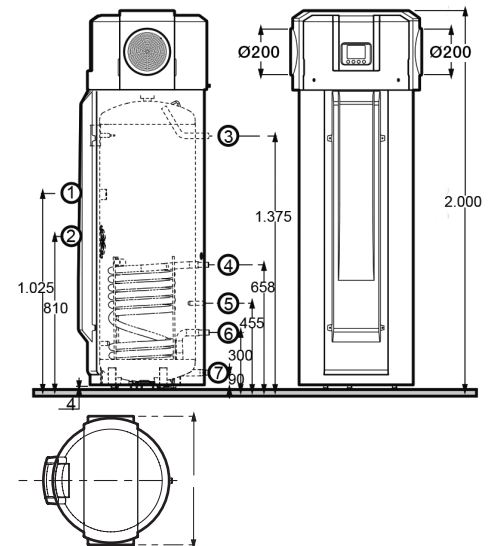
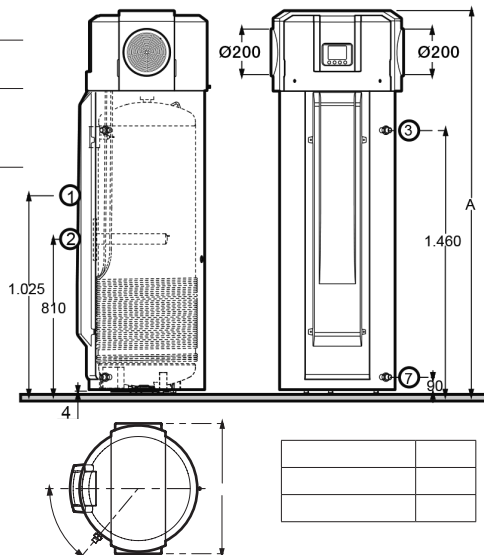



BC ACS 180/230



Alta eficiencia: las bombas de calor BC ACS 180/230 tienen un rendimiento muy elevado, con un COP de hasta 3,02, que permite conseguir ahorros muy importantes respecto a otros equipos de generación de agua caliente sanitaria.

Confort: la bomba de calor puede calentar el agua hasta 65°C. Además el equipo incluye una resistencia eléctrica de 1,55 kW que puede ser activada para calentar de manera más rápida el agua del acumulador, y permite alcanzar una temperatura de hasta 70°C para el tratamiento antilegionela.

Robustez, durabilidad y fiabilidad: el acumulador está fabricado en acero esmaltado, e incorpora ánodo de magnesio para evitar la corrosión de éste.

BC ACS IN

	180	230
Volumen Acumulador	l 180	230
COP a 15°C ambiente (1)	2,88	3,02
Clase de eficiencia en ACS/Perfil demanda	A+/L	A+/XL
Tiempo de carga (15-54 °C) a 15°C ambiente	h 6	8
Potencia BC en ACS con 15° de aire	W 1.500	1.500
Consumo eléctrico medio	W 460	460
Potencia resistencia eléctrica apoyo	W 1.550	1.550
Tensión de alimentación	V 230 ~	230 ~
Potencia acústica	dB 60	60
Peso en vacío	kg 102	116
Referencia	7629067	7629068
Precio (2)	2.023 €	2.191 €

(1) Según norma EN 16147:2017 tomando el aire del interior de la sala.

(2) Tasa de Residuos de Aparatos Eléctricos y Electrónicos incluido en Precio del producto según Directiva EU nº 2012/19.

1. Evacuación de condensados
2. Salida de agua caliente sanitaria 3/4"
3. Entrada agua fría sanitaria 3/4"
4. Vaciado
5. Ánodo de magnesio
6. Resistencia eléctrica
7. Pies regulables

	BC ACS 180	BC ACS 230
A mm	552	552
B mm	1670	1990
C mm	240	240
D mm	1050	1370
E mm	93	93
F mm	1308	1628

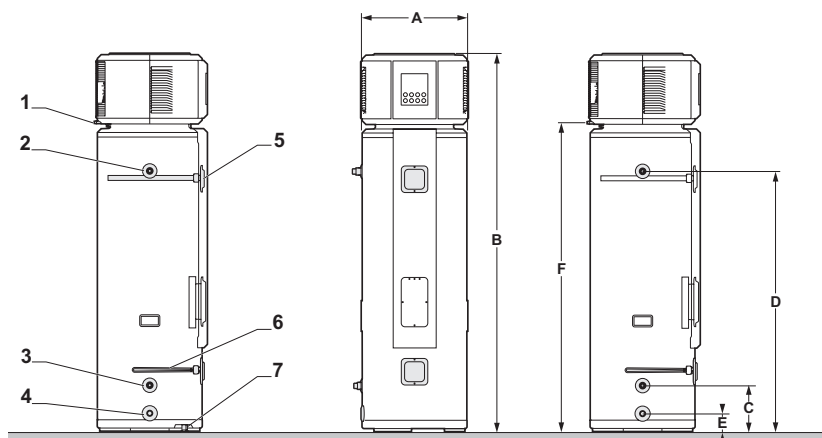

INTE-B-010



BC ACS 90



Alta eficiencia: la bomba de calor BC ACS 90 tiene un rendimiento muy elevado, con un COP de hasta 2,7, que permite conseguir ahorros muy importantes respecto a otros equipos de generación de agua caliente sanitaria.

Confort: la bomba de calor puede calentar el agua 60 °C. Además, el equipo incluye una resistencia eléctrica de 1,2 kW que puede ser activada para calentar de

manera más rápida el agua del acumulador y que permite alcanzar una temperatura de hasta 70°C para el tratamiento antilegionela.

Robustez, durabilidad y fiabilidad: el acumulador está fabricado en acero vitrificado, e incorpora ánodo de magnesio para evitar la corrosión del mismo.

Instalación mural: Sus reducidas dimensiones y ligero peso la hacen ideal para una instalación mural.

Posibilidad de conducir el aire de entrada y salida de la bomba de calor: se puede conectar un conducto de Ø 125 mm para poder conducir la aspiración y/o impulsión de aire de la bomba de calor.

BC ACS IN

90

Volumen Acumulador	l	90
SCOP en ACS, aire a 14°C (clima cálido) (1)		2,60
SCOP en ACS, aire a 7°C (clima medio) (1)		2,35
COP a 15°C ambiente (2)		2,57
Clase de eficiencia en ACS/Perfil de demanda		A+/M
Tiempo de carga (15-55 °C) a 20°C ambiente	h	5,5
Potencia BC en ACS con 20°C de aire	W	1.005
Consumo eléctrico medio	W	210
Potencia resistencia eléctrica apoyo	W	1.200
Tensión de alimentación	V	230 ~
Potencia acústica	dB	60
Long. Máx. conexión aire Ø125mm	m	6
Peso en vacío	kg	48,5
Referencia		7677361
Precio (3)		1.702 €

(1) Según norma EN 16147:2017 tomando el aire del exterior.

(2) Según norma EN 16147:2017 tomando el aire del interior de la sala.

(3) Tasa de Residuos de Aparatos Eléctricos y Electrónicos incluido en Precio del producto según Directiva EU nº 2012/19.

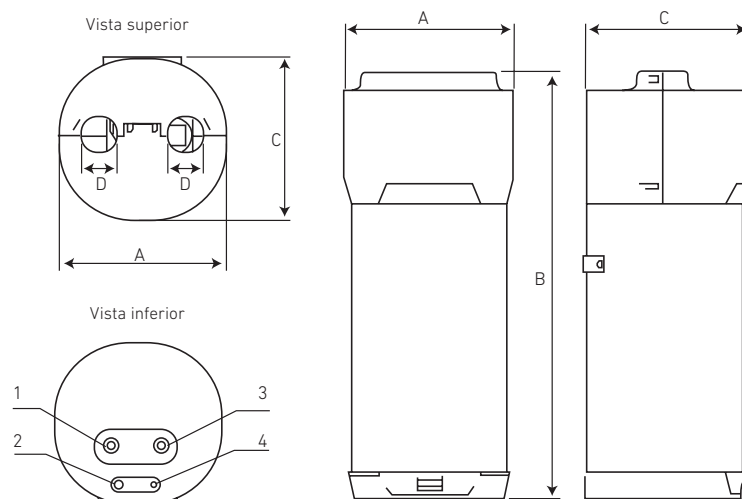

1. Salida de agua caliente sanitaria 1/2"
2. Descarga de condensación 1/2"
3. Entrada de agua fría sanitaria 1/2"
4. Cable de alimentación

	BC ACS IN
A mm	550
B mm	1392
C mm	542
D mm	125



BC ACS Split



Alta eficiencia: las bombas de calor BC ACS 150/200/300 Split tienen un rendimiento muy elevado, que permite conseguir ahorros muy importantes respecto a otros equipos de generación de agua caliente sanitaria.

Confort: la bomba de calor puede calentar el agua hasta 65°C. Además, el equipo incluye una resistencia eléctrica de 2,4 kW

para los modelos 200/300 y de 1,6 kW para el modelo de 150 que puede ser activada para calentar de manera más rápida el agua del acumulador, permitiendo alcanzar una temperatura de hasta 70°C para el tratamiento antilegionela.

Robustez, durabilidad y fiabilidad: el acumulador está fabricado en acero esmaltado, e incorpora ánodo de magnesio para evitar la corrosión de éste.

Optimización del espacio: los dos módulos separados permiten ubicar la unidad interior en lugares cerrados y reducidos, aprovechando el espacio habitable, y evitando el ruido producido por el compresor porque se encuentra integrado en la unidad exterior.

BC ACS Split

	150	200	300
Volumen Acumulador	l 150	215	270
Instalación	Mural	Vertical	Vertical
SCOP en ACS, aire a 14°C (clima cálido) (1)	3,82	3,99	3,93
SCOP en ACS, aire a 7°C (clima medio) (1)	3,26	3,30	3,33
Clase eficiencia Energetica ACS/Perfil demanda	A+/L	A+/L	A+/XL
Tiempo de carga (15-55 °C) a 7°C ambiente	h 4	5,5	7,1
Potencia BC EN ACS con 7° de aire	W 1.750	1.750	1.750
Consumo eléctrico medio	W 900	900	900
Potencia resistencia eléctrica apoyo	1.600	2.400	2.400
Tensión de alimentación	230 ~	230 ~	230 ~
Potencia acústica unidad exterior	dB 59	57	57
Potencia acústica unidad interior	dB 15	17	17
Conexiones frigoríficas (Líquido-Gas)	1/4" - 3/8"	1/4" - 3/8"	1/4" - 3/8"
Longitud conexión frigorífica (mín/máx)	m 2 / 20	2 / 20	2 / 20
Diferencia máx. altura entre módulos	m 10	10	10
Peso unidad exterior	kg 33	33	33
Peso unidad interior en vacío	kg 60,5	70	82
Conjunto	Referencia 7686803	7629719	7629720
	Precio (2) 2.265 €	2.308 €	2.407 €
Unidad Interior (Depósito)	Referencia 7673680	7629503	7629504
	Precio (2) 1.306 €	1.349 €	1.448 €
Unidad Exterior	Referencia 7788308	7788308	7788308
	Precio (2) 959 €	959 €	959 €
Protección catódica electrónica			
Referencia	7710036		
Precio	169 €		

(1) Según norma EN 16147:2017.

(2) Tasa de Residuos de Aparatos Eléctricos y Electrónicos incluido en Precio del producto según Directiva EU nº 2012/19.

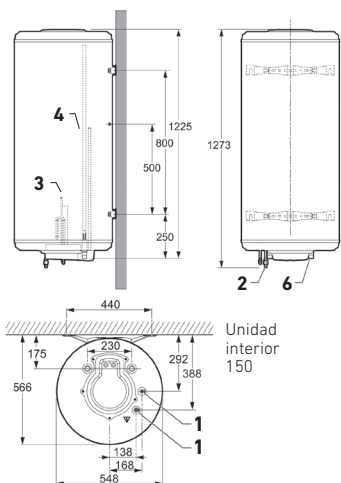

1. Conexiones frigoríficas 1/4" 3/8"
2. Salida de agua caliente sanitaria G 3/4"
3. Ánodo de magnesio
4. Resistencia calefactora
5. Termostato de seguridad
6. Entrada de agua fría sanitaria G 3/4"
7. Pies ajustables

Dimensiones (mm)	200 Split	300 Split
A Ancho	610	610
B Profundidad	672	672
C Altura	1377	1690
D Altura a conexión de agua fría	92	92
E Altura a conexión de agua caliente	1065	1378
F Altura a conex. de refrigeración	1328	1641
G Altura a conexión de resistencia	825	825

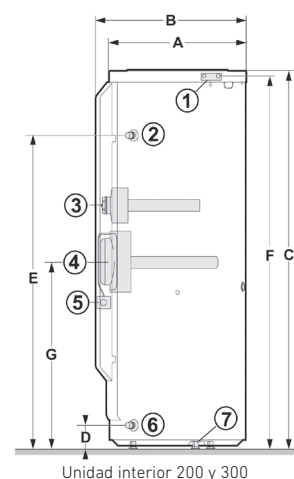
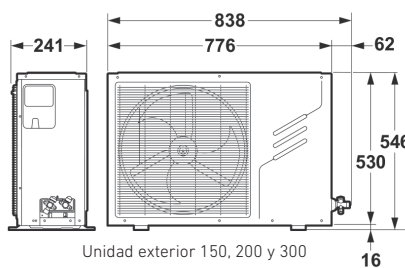

Calderas de gas



BAXI
CLIMATIZACIÓN

TABLA RESUMEN CALDERAS MURALES DE GAS		66
--	--	----

CALDERAS MURALES DE CONDENSACIÓN A GAS	Platinum iPlus	68	NOVEDAD
	Platinum Plus	70	
	Platinum Compact ECO	72	
	Platinum Alux	73	
	Neodens Plus ECO	74	
	Victoria Condens	75	

CALDERAS DE PIE DE CONDENSACIÓN A GAS	Platinum GTF	76
--	--------------	----

ACCESORIOS	Accesorios de evacuación	78
	Accesorios hidráulicos	81



Modelos	PLATINUM MAX iPLUS			PLATINUM iPLUS			PLATINUM PLUS					
	24/24F	30/30F	35/35F	24 AF	28 AF	32 AF	24/24F	28/28F	33/33F	40/40F		
Servicios	Calefacción y ACS instantánea			Calefacción y ACS con acumulador externo opcional			Calefacción y ACS instantánea					
Clase de Eficiencia en Calefacción	A (**)	A (**)	A (**)	A (**)	A (**)	A (**)	A (**)	A (**)	A (**)	A		
Clase de Eficiencia en ACS	A	A	A	-	-	-	A	A	A	B		
Perfil de demanda en ACS	XL	XL	XXL	-	-	-	XL	XL	XL	XXL		
Potencia térmica nominal. Calefacción 80/60°C (kW)	20,0	24,0	32,0	24,0	28,0	32,0	16,0	24,0	24,0	32,0		
Potencia térmica nominal. Calefacción 50/30°C (kW)	21,6	26,1	34,9	26,1	30,6	34,9	17,4	26,1	26,1	34,9		
Potencia térmica reducida. Calefacción 80/60°C (kW)	2,4	3,0	3,5	2,8	3,2	3,5	2,4	3,0	3,3	4,0		
Potencia térmica nominal ACS (kW)	24,0	30,0	35,0	-	-	-	24,0	28,0	33,0	40,0		
Producción instantánea en ACS ΔT = 25°C (l/min)	13,8	17,2	20,1	-	-	-	13,8	16,1	18,9	22,9		
Ratio máximo de modulación	1:10			1:10			1:10					
(*) Necesidades de ACS	Nº personas	Confort										
Vivienda de < 70 m ²	Desde	Estándar	X				X					
	Hasta	Ideal		X				X				
Vivienda de 70 a 120 m ²	Hasta	Estándar	X				X					
	Desde	Ideal		X				X				
Vivienda de 120 a 200 m ²	Hasta	Estándar		X				X				
	Desde	Ideal			X	X ⁽¹⁾			X			
Vivienda de 200 a 280 m ²	Hasta	Estándar			X	X ⁽¹⁾				X		
	Desde	Ideal					X ⁽²⁾					
Vivienda de 280 a 320 m ²	Hasta	Estándar						X ⁽²⁾				
	Desde	Ideal							X ⁽³⁾			
Página nº			68	68	68	69	69	69	70	70	70	70

- (1) Más acumulador 100 litros
- (2) Más acumulador 150 litros
- (3) Más acumulador 200 litros

Dimensiones (mm)

Legenda:

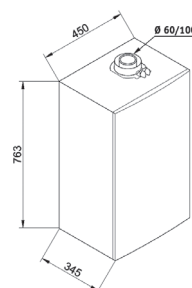
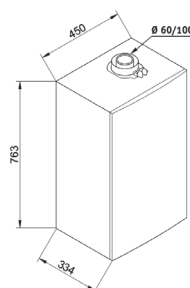
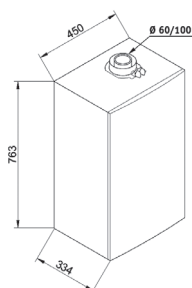

(*) La información de las necesidades de ACS indicadas en esta tabla son de carácter orientativo y sujetas, en última instancia, a las necesidades finales del usuario quién, con la ayuda de un instalador o profesional cualificado, deberá escoger la caldera que más le convenga.

(**) A+, máxima eficiencia energética: La clasificación energética en calefacción de las calderas indicadas se incrementa a A+ al combinarse con un termostato modulante y una sonda exterior. Adicionalmente, esto conlleva un mayor confort.



PLATINUM PLUS			PLATINUM COMPACT ECO			PLATINUM ALUX		NEODENS PLUS ECO			VICTORIA CONDENS			
PLATINUM DUO PLUS		PLATINUM COMBI PLUS			PLATINUM COMPACT ECO		PLATINUM ALUX		NEODENS PLUS ECO			VICTORIA CONDENS		
24 AIFM	33 AIFM	24 AIFM	28 AIFM	32 AIFM	26/26F	30/30F	24/24F	33/33F	24/24F	28/28F	33/33F	24/24F	28/28F	24 AF
Calefacción y ACS con acumulador incorporado de 40 L.		Calefacción y ACS con acumulador incorporado de 80 litros			Calefacción y ACS instantánea		Calefacción y ACS instantánea		Calefacción y ACS instantánea			Calefacción y ACS instantánea Calefacción y ACS con acumulador externo opcional (24F)		
A (**)	A (**)	A (**)	A	A	A (**)	A (**)	A	A	A (**)	A (**)	A (**)	A (**)	A (**)	A (**)
A	A	A	A	A	A	A	A	A	A	A	A	A	A	-
XL	XL	XL	XL	XL	XL	XL	XL	XXL	XL	XL	XXL	XL	XL	-
16,0	24,0	24,0	28,0	32,0	20,0	24,0	20,0	28,0	20,0	24,0	28,0	20,0	24,0	24,0
17,4	26,1	26,1	30,5	34,8	21,8	26,1	21,8	30,6	21,8	26,1	30,6	21,8	26,1	26,1
2,4	3,3	2,4	3,3	4,0	3,8	3,8	3,4	4,7	3,4	3,8	4,7	4,8	4,8	4,8
24,0	33,0	24,0	28,0	40,0	26,0	29,0	24,0	33,0	24,0	28,0	33,0	24,0	28,0	-
13,8	18,9	13,8	16,1	22,9	14,9	16,6	13,8	18,9	13,8	16,1	18,9	13,8	16,1	-
1:10		1:10			1:7		1:7		1:7			1:5		
					X		X		X			X		
						X				X			X	
					X		X		X			X		
						X				X			X	
						X				X			X	
X								X			X			
X								X			X			X ⁽¹⁾
X		X						X			X			X ⁽¹⁾
	X		X											
	X		X											
				X										
				X										
71	71	71	71	71	72	72	73	73	74	74	74	75	75	75

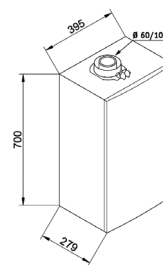
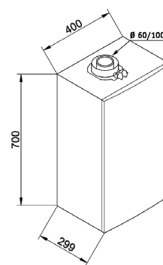
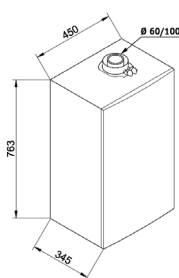
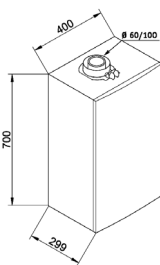
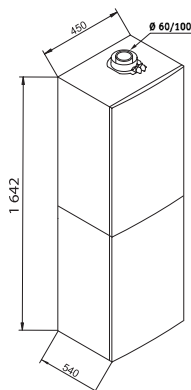
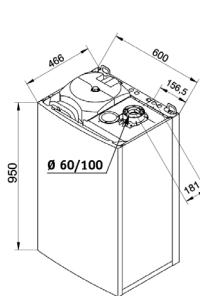



Platinum iPlus

Conectividad: la gama Platinum iPlus se suministra con el termostato Wi-Fi BAXI Connect TXM o el inalámbrico RXM, permitiendo el control de la calefacción mediante App.

Mayor sostenibilidad con el Hydrogen Ready: Las Platinum iPlus pueden trabajar con una mezcla de gas natural y hasta un 20% de hidrógeno para contribuir así en la reducción de emisiones CO2.

Amplia gama de modelos: calderas estancas con versiones mixtas instantáneas (MAX) y mixta acumulación por medio de un acumulador opcional (AF). Compatibles con gas natural y gas propano.

Máximos niveles de confort en ACS: sistema MAX de microacumulación en ACS para una respuesta más rápida en este servicio.

Ajuste instantáneo de gas: cambio de natural a propano modificando sólo parámetros sin necesidad de ajustar la válvula de gas.

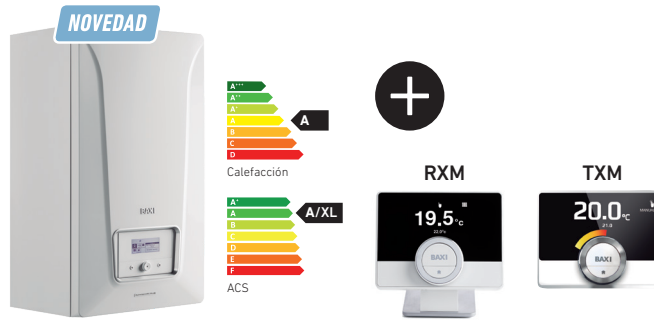

Platinum Max iPlus

		24/24 F	30/30 F	35/35 F			
Potencia térmica nominal agua caliente	kW	24,0	30,0	35,0			
Potencia térmica nominal Calefacción 80/60°C	kW	20,0	24,0	32,0			
Potencia térmica nominal Calefacción 50/30°C	kW	21,6	26,1	34,9			
Potencia térmica reducida Calefacción 80/60°C	kW	2,4	3,0	3,5			
Clase de Eficiencia en Calefacción		A (*)	A (*)	A (*)			
Clase de Eficiencia en ACS / Perfil de demanda		XL	XL	XXL			
Rendimiento a potencia nominal (50/30 °C)	%	105,8	105,8	105,8			
Producción ACS ΔT 25°C (1)	l/min	13,8	17,2	20,1			
Peso neto aproximado	kg	31,5	31,5	32			
Capacidad depósito expansión	l	7,8	7,8	7,8			
Longitud máx. conducto concéntrico 60/100 mm	m	10	10	10			
Longitud máx. conducto concéntrico 80/125 mm	m	25	25	25			
Longitud máx. conducto doble 80 mm (2)	m	80	80	80			
Tipo de gas (3)		GN/GP	GN/GP	GN/GP			
Termostato BAXI Connect		TXM	RXM	TXM	RXM	TXM	RXM
Referencia (4)		7786230	7786235	7786232	7786237	7786233	7786239
Referencia (5)		7786284	7786287	7786285	7786288	7786286	7786289
Precio		2.554 €	2.616 €	2.727 €	2.793 €	2.928 €	2.998 €
Forma de suministro		3 bultos: Caldera con soporte fijación y plantilla con llaves (ida/ret. Calefacción y AFS) + kit evacuación + termostato BAXI Connect					

- (1) Sin limitador de caudal.
- (2) El conducto de aspiración debe ser como máximo de 10 metros para modelos 24 AF-24/24F-28 AF-30/30F y de 15 metros para modelos 32 AF - 35/35F.
- (3) Se suministran preparadas para gas natural y para poder trabajar en gas propano, sólo se requiere cambiar ciertos parámetros de la caldera.
- (4) Referencia correspondiente a la caldera con el kit horizontal concéntrico 60/100 (140040191). Consultar las combinaciones con otros kits en el apartado "Accesorios" de este capítulo.
- (5) Referencia correspondiente a la caldera con el kit horizontal concéntrico de bajo perfil 60/100 (7221053). Consultar las combinaciones con otros kits en apartado "Accesorios" de este capítulo.
- (6) 158 mm, con kit 60/100, ref. 140040191, 80 mm, con kit de bajo perfil 60/100, ref. 7221053.
- (7) En los tres modelos AF, para gestionar el servicio de ACS por medio de acumulador opcional, es obligatorio solicitar la sonda de inmersión QAZ 36, de ref. 140040210.

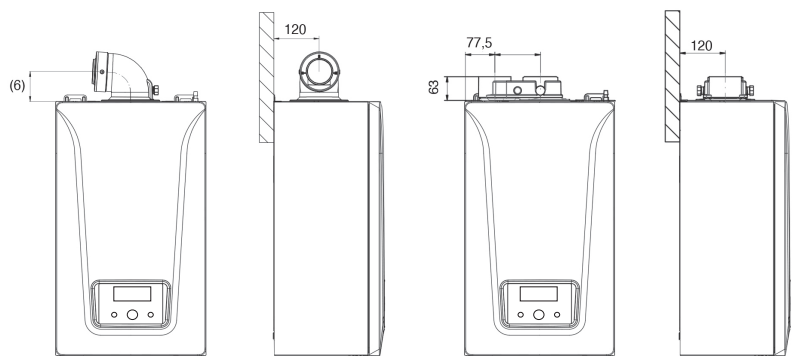

BAXI ofrece una verificación gratuita de la Puesta en Marcha de la caldera, realizada a petición del usuario, por el Servicio Oficial de Asistencia Técnica BAXI.

A+, mayor eficiencia energética: La clasificación energética en calefacción de las calderas Platinum iPlus indicadas se incrementa a A+ al combinarse con su termostato BAXI Connect y la sonda exterior. Adicionalmente, esto conlleva un mayor confort (*).

Circulador modulante conforme a la ErP: reduce el consumo eléctrico y el nivel sonoro de funcionamiento.

Diseño robusto: intercambiador de calor primario monotérmico de acero inoxidable. Grupo hidráulico de latón.

Tecnología GAS INVERTER con ratio de modulación 1:10 para un funcionamiento más eficiente, fiable y silencioso.

Función purgado de la instalación: facilita la eliminación del aire en el circuito de Calefacción.

Amplia gama de accesorios de regulación: permiten gestionar instalaciones de alta o baja temperatura o con apoyo solar para ACS. Ver capítulo "Termostatos y Regulación".

Salida de evacuación adaptable: La salida concéntrica de evacuación de los productos de la combustión permite la salida tanto en dirección vertical como horizontal mediante el codo incluido en el kit entregado por defecto. Opción disponible con doble conducto y conductos flexibles.. También dispone de un kit horizontal de bajo perfil que permite reducir aún más la altura total de instalación.



Platinum iPlus

24 AF		28 AF		32 AF	
-	-	-	-	-	-
24,0	28,0	28,0	32,0	32,0	32,0
26,1	30,6	30,6	34,9	34,9	34,9
2,8	3,2	3,2	3,5	3,5	3,5
A (*)	A (*)	A (*)	A (*)	A (*)	A (*)
-	-	-	-	-	-
105,8	105,8	105,8	105,8	105,8	105,8
-	-	-	-	-	-
31,5	32	32	32	32	32
7,8	7,8	7,8	7,8	7,8	7,8
10	10	10	10	10	10
25	25	25	25	25	25
80	80	80	80	80	80
GN/GP		GN/GP		GN/GP	
TXM	RXM	TXM	RXM	TXM	RXM
7786240	7786243	7786241	7786244	7786242	7786245
7786290	7786293	7786291	7786294	7786292	7786295
2.460 €	2.520 €	2.715 €	2.780 €	3.041 €	3.114 €

3 bultos: Caldera con soporte fijación y plantilla con llaves (ida/ret. Calefacción y AFS) + kit evacuación + BAXI Connect

Presión disponible a la salida de la caldera

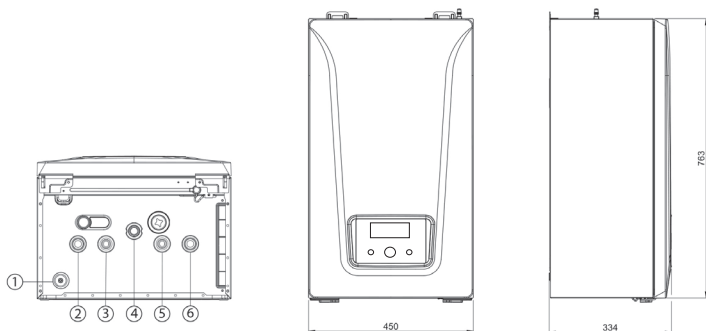
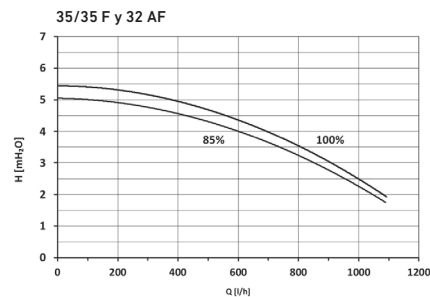
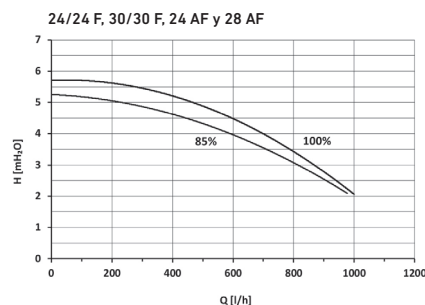

1. Drenaje de condensado / Válvula de seguridad
2. Ida calefacción (3/4")
3. Salida de ACS (1/2") / Ida acumulador ACS (3/4")
4. Conexión gas (3/4")
5. Entrada agua de red (1/2")
6. Retorno calefacción (3/4") / depósito de ACS (3/4")



Platinum Plus

Amplia gama de modelos: calderas estancas con versiones mixtas instantáneas (MAX) y mixtas acumulación con acumulador incorporado (Duo y Combi). Compatibles con gas natural y gas propano.

Máximos niveles de confort en ACS: sistema MAX de microacumulación en ACS para una respuesta más rápida en este servicio. Acumulador de acero inoxidable integrado de 40 y 80 litros en los modelos Duo y Combi respectivamente.

Ajuste instantáneo de gas: cambio de natural a propano modificando sólo parámetros sin necesidad de ajustar la válvula de gas.

A+, mayor eficiencia energética: La clasificación energética en calefacción de las calderas Platinum Plus indicadas se incrementa a A+ al combinarse

DISPONIBILIDAD HASTA FIN DE EXISTENCIAS (**)

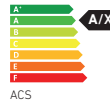

Platinum Max Plus

	24/24 F(**)	28/28 F(**)	33/33 F(**)	40/40 F
Potencia térmica nominal agua caliente kW	24,0	28,0	33,0	40,0
Potencia térmica nominal Calefacción 80/60°C kW	16,0	24,0	24,0	32,0
Potencia térmica nominal Calefacción 50/30°C kW	17,4	26,1	26,1	34,9
Potencia térmica reducida Calefacción 80/60°C kW	2,4	3,0	3,3	4,0
Clase de Eficiencia en Calefacción	A (*)	A (*)	A (*)	A
Clase de Eficiencia en ACS / Perfil de demanda	A / XL	A / XL	A / XL	B / XXL
Rendimiento a potencia nominal (50/30 °C) %	105,4	105,2	105,4	105,3
Producción ACS ΔT 25°C (1) l/min	13,8	16,1	18,9	22,9
Producción ACS en 30 min (Tª acumulada a 60°C) l/30 min	-	-	-	-
Volumen del acumulador l	-	-	-	-
Peso neto aproximado kg	38,5	38,5	39,5	41
Capacidad depósito expansión l	10	10	10	10
Longitud máx. conducto concéntrico 60/100 mm m	10	10	10	10
Longitud máx. conducto concéntrico 80/125 mm m	25	25	25	25
Longitud máx. conducto doble 80 mm (2) m	80	80	80	80
Tipo de gas (3)	GN/GP	GN/GP	GN/GP	GN/GP
Referencia (4)	7216976	14H279102	14H280102	14H281102
Precio	2.468 €	2.635 €	2.829 €	3.204 €

Forma de suministro 2 bultos: Caldera con soporte fijación y plantilla con llaves (ida/ret. Calefacción y AFS) + kit evacuación

(1) Sin limitador de caudal.

(2) El conducto de aspiración debe ser como máximo de 15 metros.

(3) Se suministran preparadas para gas natural y para poder trabajar en gas propano, sólo se requiere cambiar ciertos parámetros de la caldera.

(4) Referencia correspondiente a la caldera con el kit horizontal concéntrico 60/100 (140040191). Consultar las combinaciones con otros kits en el apartado "Accesorios" de este capítulo.

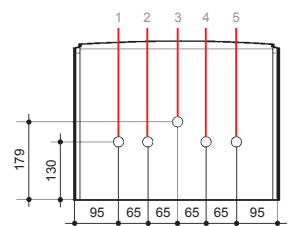
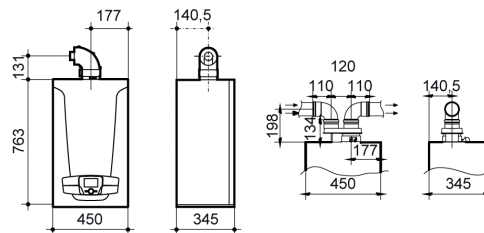

- 1 - Ida Calefacción 3/4"
- 2 - Salida A.C.S. 1/2"
- 3 - Conexión gas 3/4"
- 4 - Entrada agua de red 1/2"
- 5 - Retorno Calefacción

BAXI ofrece una verificación gratuita de la Puesta en Marcha de la caldera, realizada, a petición del usuario, por el Servicio Oficial de Asistencia Técnica BAXI.

con un termostato modulante y una sonda exterior. Adicionalmente, esto conlleva un mayor confort (*).

Cuadro de control digital extraíble con pantalla retroiluminada con texto: fuera de la caldera funciona como un control remoto de la caldera y, además, como un termostato modulante programable.



Circulador modulante conforme a la ErP: reduce el consumo eléctrico y el nivel sonoro de funcionamiento.

Diseño robusto: intercambiador de calor primario monotérmico de acero inoxidable. Grupo hidráulico de latón.



Tecnología GAS INVERTER con ratio de modulación 1:10 para un funcionamiento más eficiente, fiable y silencioso.

Función purgado de la instalación: facilita la eliminación del aire en el circuito de Calefacción.

Amplia gama de accesorios de regulación: permiten gestionar instalaciones de alta o baja temperatura o con apoyo solar para ACS. Ver capítulo "Termostatos y Regulación".

Salida de evacuación adaptable: La salida concéntrica de evacuación de los productos de la combustión permite la salida tanto en dirección vertical como horizontal mediante el codo incluido en el kit entregado por defecto. Opción disponible con doble conducto y conductos flexibles.

Platinum Duo Plus

24 AIFM	33 AIFM
24,0	33,0
16,0	24,0
17,4	26,1
2,4	3,3
A (*)	A (*)
A / XL	A / XL
105,4	105,4
13,8	18,9
385	500
40	40
65,5	67,5
7,5	7,5
10	10
25	25
80	80
GN/GP	GN/GP
14H282102	14H283102
4.001 €	4.276 €

Platinum Combi Plus

24 AIFM	28 AIFM	32 AIFM
24,0	28,0	40,0
24,0	28,0	32,0
26,1	30,5	34,9
2,4	3,3	4,0
A (*)	A	A
A / XL	A / XL	A / XL
105,5	105,4	105,5
13,8	16,1	22,9
430	490	550
80	80	80
79,5	81	82,5
10	8	8
10	10	10
25	25	25
80	80	80
GN/GP	GN/GP	GN/GP
14H286102	14H287102	14H288102
4.551 €	4.733 €	5.029 €

2 bultos: Caldera con soporte fijación y plantilla con llaves (ida/ret. Calefacción y AFS) + kit evacuación

3 bultos: Caldera (modelos Platinum Plus AF) con soporte fijación y plantilla con llaves (ida/ret. Calefacción) + depósito Combi Plus + kit evacuación

Presión disponible a la salida de la caldera

Los modelos Platinum Duo Plus disponen de serie de un circulador mayorado pensado para instalaciones de suelo radiante.

Circulador Platinum Duo Plus

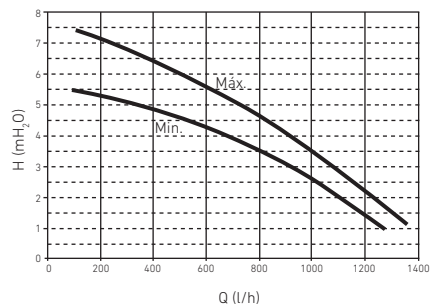

Circulador resto de Gama Platinum Plus

Estos modelos disponen como opción de un circulador mayorado pensado para instalaciones de suelo radiante. Ver apartado "Accesorios hidráulicos".

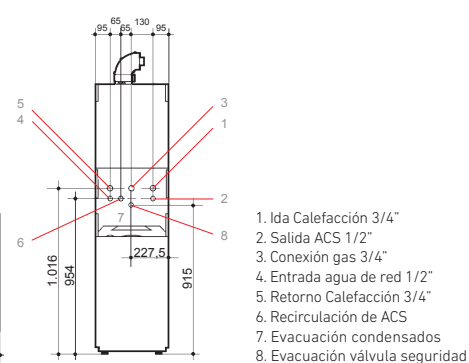
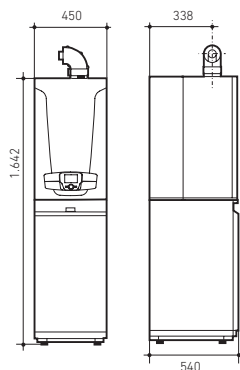
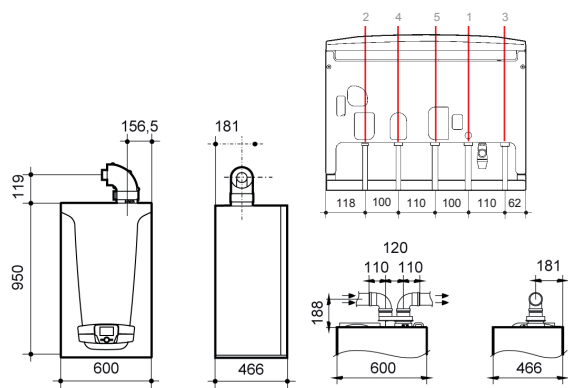
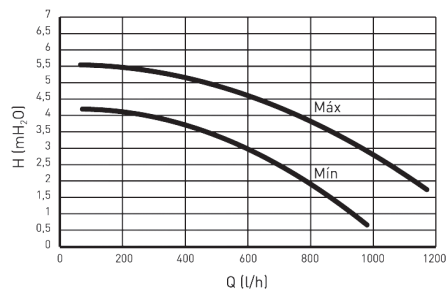



Platinum Compact ECO



Calderas estancas mixtas instantáneas: servicios de Agua Caliente Sanitaria (ACS) y Calefacción en 2 potencias disponibles. Compatibles con gas natural y gas propano.

Dimensiones compactas: facilitan su montaje en muebles de cocina.

Cuadro de control digital con pantalla retroiluminada y nueva estética "black edition": facilita información sobre el estado de la caldera de forma clara e intuitiva.

Salida de evacuación adaptable: La salida concéntrica de la evacuación de los productos de la combustión de la caldera permite salir tanto en dirección vertical como horizontal mediante el codo

incluido en el kit entregado por defecto. Opción disponible con doble conducto y conductos flexibles.

Tecnología GAS INVERTER con ratio de modulación 1:7: ofrece un funcionamiento más eficiente, fiable y silencioso.

Mayor confort en ACS: Sistema de microacumulación en ACS para una respuesta más rápida en este servicio.

Ajuste instantáneo de gas: cambio de natural a propano modificando sólo parámetros sin necesidad de ajustar la válvula de gas.

Función purgado de la instalación: facilita la eliminación del aire en el circuito de Calefacción.

Compatible con sistemas solares: preparada para trabajar como apoyo en la producción de agua caliente.

Diseño robusto: intercambiador de calor primario monotérmico de acero inoxidable. Grupo hidráulico de latón.

Circulador modulante conforme a la ErP: reduce el consumo eléctrico y el nivel sonoro de funcionamiento.

A+, mayor eficiencia energética: La clasificación energética en calefacción de estas calderas se incrementa a A+ al combinarse con un termostato modulante y una sonda exterior. Adicionalmente, esto conlleva un mayor confort (*).

Platinum Compact

	26/26 F ECO	30/30 F ECO
Potencia térmica nominal agua caliente	kW 26,0	29,0
Potencia térmica nominal Calefacción 80/60°C	kW 20,0	24,0
Potencia térmica nominal Calefacción 50/30°C	kW 21,8	26,1
Potencia térmica reducida Calefacción 80/60°C	kW 3,8	3,8
Clase de Eficiencia en Calefacción	A (*)	A (*)
Clase de Eficiencia en ACS / Perfil de demanda	A / XL	A / XL
Rendimiento a potencia nominal (50/30 °C)	% 105,8	105,8
Producción agua caliente sanitaria ΔT 25°C (1)	l/min 14,9	16,6
Peso neto aproximado	kg 34	34
Capacidad depósito expansión	l 7	7
Longitud máx. conducto concéntrico 60/100 mm	m 10	10
Longitud máx. conducto concéntrico 80/125 mm	m 25	25
Longitud máx. conducto doble 80 mm (2)	m 80	80
Tipo de gas (3)	GN/GP	GN/GP
Referencia (4)	7725724	7725725
Precio	2.286 €	2.539 €
Forma de suministro	2 bultos: Caldera con soporte fijación y plantilla con llaves (ida/ret. Calefacción y AFS) + kit evacuación	

Circulador Gama Platinum Compact ECO

Estos modelos disponen como opción de un circulador mayorado pensado para instalaciones de suelo radiante. Ver apartado "Accesorios hidráulicos".

Presión disponible a la salida de la caldera.

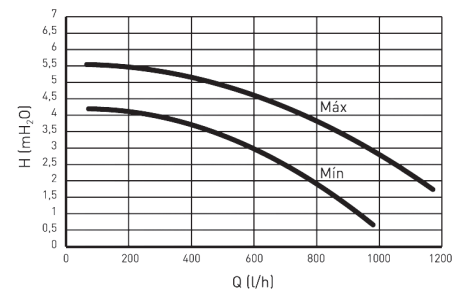

- (1) Sin limitador de caudal.
- (2) El conducto de aspiración debe ser como máximo de 15 metros.
- (3) Se suministran preparadas para gas natural y para poder trabajar en gas propano, sólo se requiere cambiar ciertos parámetros de la caldera.
- (4) Referencia correspondiente a la caldera con el kit horizontal concéntrico 60/100 (140040191). Consultar las combinaciones con otros kits en el apartado "Accesorios" de este capítulo.

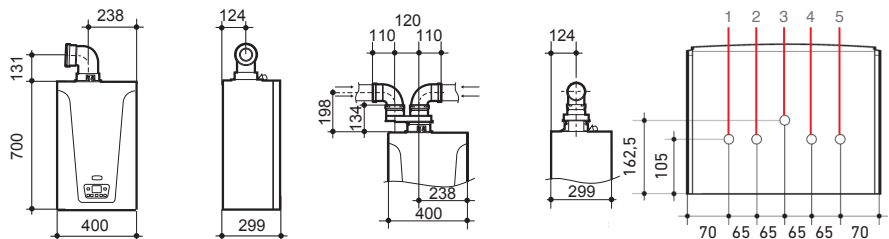

- 1. Ida Calefacción 3/4"
- 2. Salida ACS 1/2"
- 3. Conexión gas 3/4"
- 4. Entrada agua de red 1/2"
- 5. Retorno Calefacción 3/4"

BAXI ofrece un verificación gratuita de la Puesta en Marcha de la caldera realizada, a petición del usuario, por el Servicio de Asistencia Técnica BAXI



DISPONIBILIDAD HASTA FIN DE EXISTENCIAS



Platinum Alux



Calderas estancas mixtas instantáneas: servicios de Agua Caliente Sanitaria (ACS) y Calefacción en 2 potencias disponibles. **Compatibles sólo con gas natural.**

Intercambiador fundición aluminio-silicio: especialmente indicado para instalaciones antiguas con radiadores de chapa o hierro fundido.

Cuadro de control digital con pantalla retroiluminada: facilita información sobre el estado de la caldera de forma clara e intuitiva.

Compatible con sistemas solares: preparada para trabajar como apoyo en la producción de agua caliente.

Hasta 33 kW: grandes prestaciones en ACS e ideal para instalaciones con elevados requisitos de potencia.

Tecnología GAS INVERTER con ratio de modulación 1:7: ofrece un funcionamiento más eficiente, fiable y silencioso.

Función purgado de la instalación: facilita la eliminación del aire en el circuito de calefacción.

Mayor confort en ACS: Sistema de microacumulación en ACS para una respuesta más rápida en este servicio.

Diseño robusto: grupo hidráulico de latón.

Circulador modulante conforme a la ErP: reduce el consumo eléctrico y el nivel sonoro de funcionamiento.

Esta gama de calderas murales con intercambiador de fundición en aluminio-silicio, se complementa con las calderas murales EcoTherm Plus WGB 28 y 38, para sólo calefacción. Ver apartado "Calderas murales de condensación" del capítulo "Calderas de media y gran potencia".

Salida de evacuación adaptable: La salida concéntrica de la evacuación de los productos de la combustión de la caldera permite la salida tanto en dirección vertical como horizontal mediante el codo incluido en el kit entregado por defecto. Opción disponible con doble conducto y conductos flexibles.

Platinum Alux

24/24 F

33/33 F

Potencia térmica nominal agua caliente	kW	24,0	33,0
Potencia térmica nominal Calefacción 80/60°C	kW	20,0	28,0
Potencia térmica nominal Calefacción 50/30°C	kW	21,8	30,6
Potencia térmica reducida Calefacción 80/60°C	kW	3,4	4,7
Clase de Eficiencia en Calefacción		A	A
Clase de Eficiencia en ACS / Perfil de demanda		A / XL	A / XXL
Rendimiento a potencia nominal (50/30 °C)	%	105,5	105,5
Producción agua caliente sanitaria Δ 25°C (1)	l/min	13,8	18,9
Peso neto aproximado	kg	42	43,5
Capacidad depósito expansión	L	10	10
Longitud máx. conducto concéntrico 60/100 mm	m	10	10
Longitud máx. conducto concéntrico 80/125 mm	m	25	25
Longitud máx. conducto doble 80 mm (2)	m	80	80
Tipo de gas		GN	GN
Referencia (3)		7657126	7657127
Precio		2.319 €	2.704 €
Forma de suministro		2 bultos: Caldera con soporte fijación y plantilla con llaves (ida/ret. Calefacción y AFS) + kit evacuación	

(1) Sin limitador de caudal.

(2) El conducto de aspiración debe ser como máximo de 15 metros.

(3) Referencia correspondiente a la caldera con el kit horizontal concéntrico 60/100 (140040191). Consultar las combinaciones con otros kits en el apartado "Accesorios" de este capítulo.

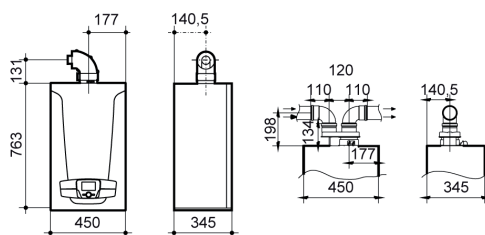

Circulador Gama Platinum Alux

Presión disponible a la salida de la caldera.

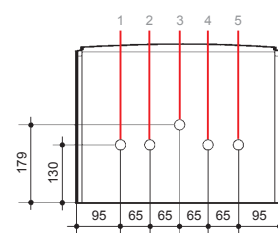
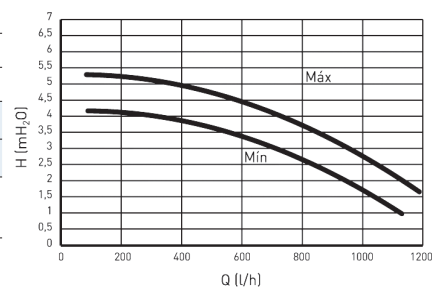

1. Ida Calefacción 3/4"
2. Salida A.C.S. 1/2"
3. Conexión gas 3/4"
4. Entrada agua de red 1/2"
5. Retorno Calefacción 3/4"



Neodens Plus ECO



Calderas estancas mixtas instantáneas: servicios de Agua Caliente Sanitaria (ACS) y Calefacción en 3 potencias disponibles. Compatibles con gas natural y gas propano.

Dimensiones compactas: facilitan su montaje en muebles de cocina.

Cuadro de control digital con pantalla retroiluminada: ofrece información sobre el estado de la caldera de forma clara e intuitiva.

Salida de evacuación adaptable: La salida concéntrica de evacuación de los productos de la combustión de la caldera permite la salida tanto en dirección vertical como horizontal mediante el codo incluido en el kit entregado por defecto. Opción disponible con doble conducto y conductos flexibles.

Mayor confort en ACS: Sistema de microacumulación en ACS para una respuesta más rápida en este servicio.

Hasta 33 kW: grandes prestaciones en ACS e ideal para instalaciones con elevados requisitos de potencia en este servicio.

Tecnología GAS INVERTER con ratio de modulación 1:7: ofrece un funcionamiento más eficiente, fiable y silencioso.

Función purgado de la instalación: facilita la eliminación del aire en el circuito de Calefacción.

Compatible con sistemas solares: preparada para trabajar como apoyo en la producción de agua caliente.

Ajuste instantáneo de gas: cambio de natural a propano modificando sólo parámetros sin necesidad de ajustar la válvula de gas.

Peso reducido: para una instalación más ágil y cómoda.

Diseño robusto: intercambiador de calor primario monotérmico de acero inoxidable.

Circulador modulante conforme a la ErP: reduce el consumo eléctrico y el nivel sonoro de funcionamiento.

A+, mayor eficiencia energética: La clasificación energética en calefacción de estas calderas se incrementa a A+ al combinarse con un termostato modulante y una sonda exterior. Adicionalmente, esto conlleva un mayor confort (*).

Neodens Plus

	24/24 F ECO	28/28 F ECO	33/33 F ECO
Potencia térmica nominal agua caliente	kW 24,0	28,0	33,0
Potencia térmica nominal Calefacción 80/60°C	kW 20,0	24,0	28,0
Potencia térmica nominal Calefacción 50/30°C	kW 21,8	26,1	30,6
Potencia térmica reducida Calefacción 80/60°C	kW 3,4	3,8	4,7
Clase de Eficiencia en Calefacción	A (*)	A (*)	A (*)
Clase de Eficiencia en ACS / Perfil de demanda	A / XL	A / XL	A / XXL
Rendimiento a potencia nominal (50/30 °C)	% 105,8	105,8	105,8
Producción agua caliente sanitaria ΔT 25°C (1)	l/min 13,8	16,1	18,9
Peso neto aproximado	kg 33	33	34
Capacidad depósito expansión	l 7	7	7
Longitud máx. conducto concéntrico 60/100 mm	m 10	10	10
Longitud máx. conducto concéntrico 80/125 mm	m 25	25	25
Longitud máxima conducto doble 80 mm (2)	m 80	80	80
Tipo de gas (3)	GN/GP	GN/GP	GN/GP
Referencia (4)	7221171	7221172	7657133
Precio	2.006 €	2.244 €	2.502 €
Forma de suministro	2 bultos: Caldera con soporte fijación + kit evacuación		

Presión disponible a la salida de la caldera

El modelo Neodens Plus 33/33F ECO dispone de serie de un circulador mayorado pensado para instalaciones de suelo radiante.

Circulador Neodens Plus 33/33F ECO

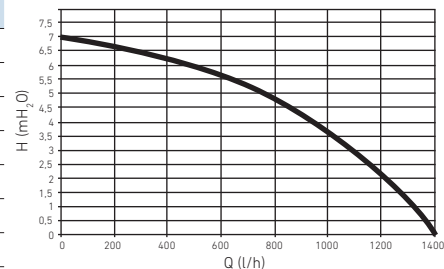

Circulador Neodens Plus 24/24F ECO y 28/28 F ECO

Estos modelos disponen como opción de un circulador mayorado pensado para instalaciones de suelo radiante. Ver apartado "Accesorios hidráulicos".

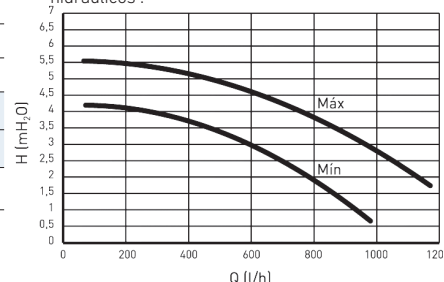

- (1) Sin limitador de caudal.
- (2) El conducto de aspiración debe ser como máximo de 15 metros.
- (3) Se suministran preparadas para gas natural y para poder trabajar en gas propano, sólo se requiere cambiar ciertos parámetros de la caldera.
- (4) Referencia correspondiente a la caldera con el kit horizontal concéntrico 60/100 (140040191). Consultar las combinaciones con otros kits en el apartado "Accesorios" de este capítulo.

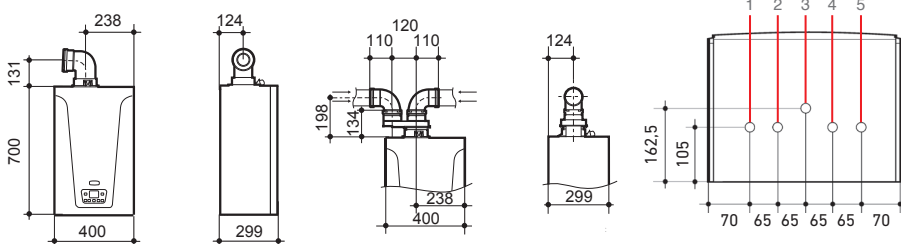

1. Ida Calefacción 3/4"
2. Salida ACS 1/2"
3. Conexión gas 3/4"
4. Entrada agua de red 1/2"
5. Retorno Calefacción 3/4"

BAXI ofrece un verificación gratuita de la Puesta en Marcha de la caldera realizada, a petición del usuario, por el Servicio de Asistencia Técnica BAXI



Victoria Condens



Calderas estancas con versiones mixtas instantáneas: servicios de Agua Caliente Sanitaria (ACS) y Calefacción, en 2 potencias disponibles (24/24F y 28/28F) y Calefacción y ACS por medio de un acumulador opcional (24 AF). Compatibles con gas natural y gas propano.

Dimensiones extracompactas: facilitan su montaje en muebles de cocina.

Cuadro de control analógico con pantalla retroiluminada: los selectores permiten seleccionar y ajustar de forma fácil e intuitiva cada servicio.

A+, mayor eficiencia energética: La clasificación energética en calefacción de estas calderas se incrementa a A+ al combinarse con

un termostato modulante y una sonda exterior. Adicionalmente, esto conlleva un mayor confort (*).

Función purgado de la instalación: facilita la eliminación del aire en el circuito de calefacción.

Compatible con sistemas solares: preparada para trabajar como apoyo en la producción de agua caliente.

Peso muy reducido: para una instalación más ágil y cómoda.

Diseño robusto: intercambiador de calor primario monotérmico de acero inoxidable.

Circulador modulante conforme a la ErP: reduce el consumo eléctrico y el nivel sonoro de funcionamiento.

Clapeta antirretorno en la evacuación: permite trabajar en sistemas de evacuación en sobrepresión reduciendo así la sección necesaria en caso de conductos colectivos.

Salida de evacuación adaptable: La salida concéntrica de la evacuación de los productos de la combustión de la caldera permite la salida tanto en dirección vertical como horizontal mediante el codo incluido en el kit entregado por defecto. Opción disponible con doble conducto y conductos flexibles (diámetros de 80 y 60 mm). También dispone de un kit horizontal de bajo perfil que permite reducir aún más la altura total de instalación.

Compatible con sistemas de evacuación sobrepresionados: Salida de evacuación con válvula antirretorno incorporada, que permite conectar la caldera con total seguridad a conductos colectivos con presión positiva.

Victoria Condens

	24/24 F	28/28 F	24 AF
Potencia térmica nominal agua caliente	kW 24,0	28,0	-
Potencia térmica nominal Calefacción 80/60°C	kW 20,0	24,0	24,0
Potencia térmica nominal Calefacción 50/30°C	kW 21,8	26,1	26,1
Potencia térmica reducida Calefacción 80/60°C	kW 4,8	4,8	4,8
Clase de Eficiencia en Calefacción	A (*)	A (*)	A (*)
Clase de Eficiencia en ACS / Perfil de demanda	A / XL	A / XL	-
Rendimiento a potencia nominal (50/30 °C)	% 105,8	105,8	105,8
Producción agua caliente sanitaria Δ 25°C (1)	l/min 13,8	16,1	-
Capacidad depósito expansión	l 7	7	7
Peso neto aproximado	kg 27	27	27
Longitud máx. conducto concéntrico 60/100 mm	m 10	10	10
Longitud máx. conducto concéntrico 80/125 mm	m 25	25	25
Longitud máx. conducto doble 80 mm (3)	m 80	80	80
Tipo de gas (2)	GN/GP	GN/GP	GN/GP
Referencia (4)	7657139	7657140	7678914
Referencia (5)	7660433	7660434	7678913
Precio	1.814 €	2.029 €	1.756 €

2 bultos: Caldera con soporte fijación + kit evacuación (7)

Circulador Gama Victoria Condens

Estos modelos disponen como opción de un circulador mayorado pensado para instalaciones de suelo radiante. Ver apartado "Accesorios hidráulicos".

Presión disponible a la salida de la caldera.

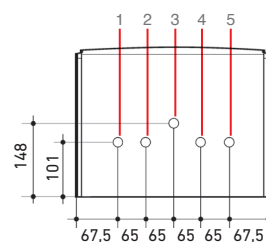
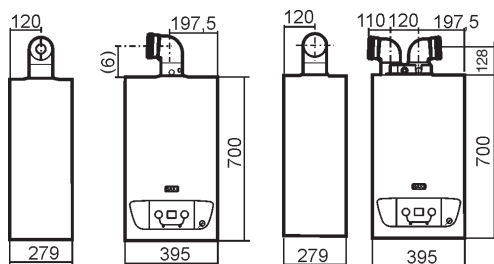
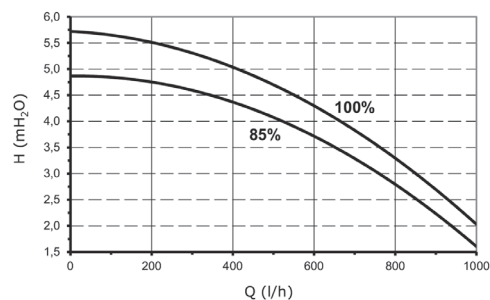

1. Ida Calefacción 3/4" (en mixtas instantáneas) Ida Acumulador 3/4" (en mixtas acumulación)
2. Salida ACS 1/2" (en mixtas instantáneas) Retorno acumulador 3/4" (en mixtas acumulación)
3. Conexión gas 3/4"
4. Entrada agua de red 1/2" (en mixtas instantáneas) Llenado circuito calefacción 1/2" (en mixtas acumulación)
5. Retorno Calefacción 3/4"

Potencia térmica nominal agua caliente	kW	24,0	28,0	-
Potencia térmica nominal Calefacción 80/60°C	kW	20,0	24,0	24,0
Potencia térmica nominal Calefacción 50/30°C	kW	21,8	26,1	26,1
Potencia térmica reducida Calefacción 80/60°C	kW	4,8	4,8	4,8
Clase de Eficiencia en Calefacción		A (*)	A (*)	A (*)
Clase de Eficiencia en ACS / Perfil de demanda		A / XL	A / XL	-
Rendimiento a potencia nominal (50/30 °C)	%	105,8	105,8	105,8
Producción agua caliente sanitaria Δ 25°C (1)	l/min	13,8	16,1	-
Capacidad depósito expansión	l	7	7	7
Peso neto aproximado	kg	27	27	27
Longitud máx. conducto concéntrico 60/100 mm	m	10	10	10
Longitud máx. conducto concéntrico 80/125 mm	m	25	25	25
Longitud máx. conducto doble 80 mm (3)	m	80	80	80
Tipo de gas (2)		GN/GP	GN/GP	GN/GP
Referencia (4)		7657139	7657140	7678914
Referencia (5)		7660433	7660434	7678913
Precio		1.814 €	2.029 €	1.756 €

Forma de suministro

(1) Sin limitador de caudal.

(2) Se suministran preparadas para gas natural y para poder trabajar en gas propano se requieren ajustes en la caldera.

(3) El conducto de aspiración debe ser como máximo de 15m.

(4) Ref. correspondiente a la caldera con el kit horizontal concéntrico 60/100 (140040191). Consultar las combinaciones con otros kits en apartado "Accesorios" de este capítulo.

(5) Ref. correspondiente a la caldera con el kit horizontal concéntrico de bajo perfil 60/100 (7221053). Consultar las combinaciones con otros kits en apartado "Accesorios" de este capítulo.

(6) 158 mm, con kit 60/100, ref. 140040191.80 mm, con kit de bajo perfil 60/100, ref. 7221053..

(7) En el modelo 24 AF, para gobernar el servicio de ACS por medio de acumulador opcional, es obligatorio solicitar la sonda de inmersión QAZ 36, de ref. 140040210.



Platinum GTF

Amplia gama de modelos: calderas estancas de condensación con versiones mixtas con acumulación (GTAF Combi y GTAF) y solo Calefacción (GTF). Compatibles con gas natural y gas propano.

Tecnología GAS INVERTER con ratio de modulación 1:10 para un funcionamiento más eficiente, fiable y silencioso (modelo 24 GTAF ratio 1:6).

Diseño robusto: intercambiador de calor primario monotérmico de acero inoxidable. Grupo hidráulico de latón.

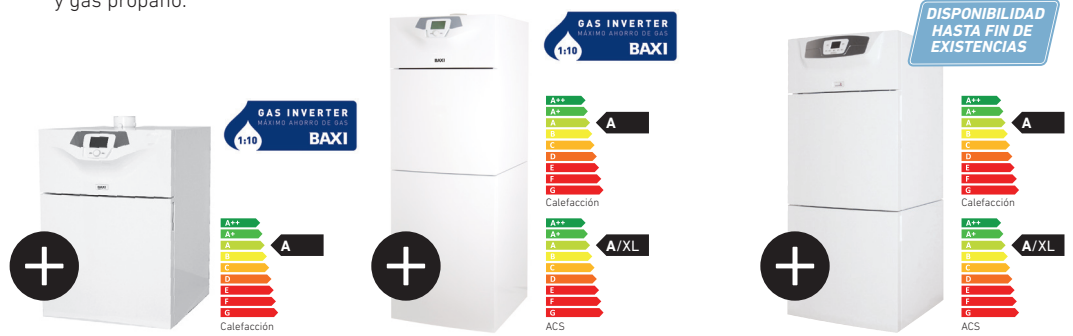

Platinum GTF

Platinum GTAF Combi

Platinum GTAF

	24	32	24	32	24	
Potencia térmica nominal agua caliente	kW	-	-	24,0	32,0	24,0
Potencia térmica nominal Calefacción 80/60°C	kW	24,0	32,0	24,0	32,0	24,0
Potencia térmica nominal Calefacción 50/30°C	kW	25,9	34,6	25,9	34,6	25,9
Potencia térmica reducida Calefacción 80/60°C	kW	2,4	3,2	2,4	3,2	4,0
Clase de Eficiencia en Calefacción	A	A	A	A	A	
Clase de Eficiencia en ACS / Perfil de demanda	-	-	A/XL	A/XL	A/XL	
Rendimiento máx. a potencia nominal	%	97,6	97,6	97,6	97,6	97,6
Rendimiento máx. al 30%	%	108,0	108,0	108,0	108,0	108,0
Producción ACS según EN 13203-1	l/min	-	-	24	24,5	18
Volumen del acumulador	l	-	-	160	160	95
Peso neto aproximado	kg	60	62	143	145	114
Longitud máx. conducto concéntrico 60/100 mm	m	9	9	9	9	9
Longitud máx. conducto concéntrico 80/125 mm	m	24	24	24	24	24
Tipo de gas	GN / GP	GN / GP	GN / GP	GN / GP	GN / GP	
Referencia	7615559	7615560	7219153	7219154	7615557	
Precio	2.585 €	3.076 €	3.668 €	4.159 €	3.624 €	
Forma de suministro	En 1 bulto	En 1 bulto	3 bultos: Caldera, acumulador y accesorios hidráulicos		En 1 bulto	

Nota: Se suministra sin conductos de evacuación. Ver Kits de evacuación en el apartado "Accesorios".

Accesorios hidráulicos

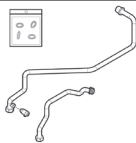

Kit conexión depósito externo PLATINUM GTF

Tubos y juntas para la conexión hidráulica de un depósito de ACS externo. Para la sonda de ACS ver apartado de Sondas en el capítulo Termostatos y Regulación.

Referencia **7649666** Precio **51 €**



Kit conexión vaso de expansión de ACS

Conexión con vaso de expansión incluido, para las Platinum GTAF Combi.

Referencia **7212948** Precio **210 €**

Circulador Gama Platinum GTF

Presión disponible a la salida de la caldera.

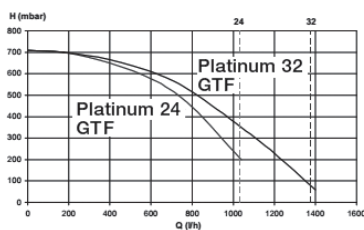

Circulador Gama Platinum GTAF Combi

Presión disponible a la salida de la caldera.

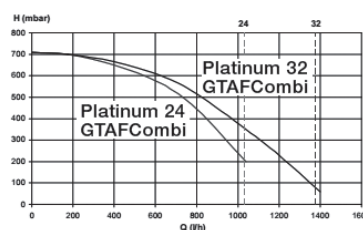

Circulador Platinum GTAF

Presión disponible a la salida de la caldera.

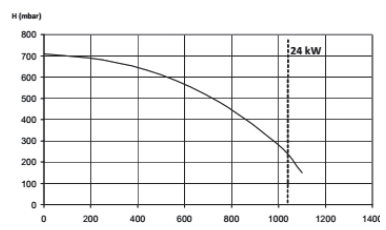

PLATINUM

GTF | GTF COMBI | GTAF

24 | 32 | 24 | 32 | 24









Confort y fiabilidad: acumulador de 160 l con protección catódica electrónica en las versiones GTF Combi. Acumulador de 95 l con ánodo de magnesio en las versiones GTAF.

Cuadro de control digital con pantalla retroiluminada: facilita información sobre el estado de la caldera de forma clara e intuitiva.

En Platinum GTF y Platinum GTAF Combi, este cuadro de control digital es extraíble: Fuera de la caldera funciona como un control remoto y, además, como un termostato modulante programable.

Función purgado de la instalación: facilita la eliminación del aire en el circuito de Calefacción.

Amplia gama de accesorios de regulación: permiten gestionar instalaciones de alta o baja temperatura o con apoyo solar para ACS. Ver capítulo "Termostatos y Regulación".

(*) Necesidades de ACS	Nº personas	Confort	PLATINUM		
			GTF	GTF COMBI	GTAf
Vivienda de 120 a 200 m ² 	Hasta 	Estándar			
	Desde 	Ideal	X ⁽¹⁾		X
Vivienda de 200 a 280 m ² 	Hasta 	Estándar			
	Desde 	Ideal	X ⁽¹⁾		X
Vivienda de 280 a 320 m ² 	Hasta 	Estándar			X
	Desde 	Ideal	X ⁽²⁾		X
					X ⁽³⁾

(1) Mas acumulador 100 litros. (2) Mas acumulador 150 litros. (3) Mas acumulador 200 litros (*) La información de las necesidades de ACS indicadas en esta tabla son de carácter orientativo y sujetas, en última instancia, a las necesidades finales del usuario quien, con la ayuda de un instalador o profesional cualificado, deberá escoger la caldera que mas le convenga.

Platinum GTF

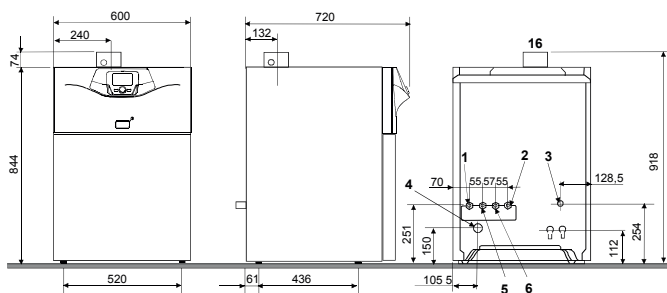

- 1. Retorno circuito calefac. directo 3/4"
- 2. Ida circuito calefac. directo 3/4"
- 3. Alimentación gas 1/2"
- 4. Evacuación de condensados 24x19
- 5. Entrada primario acumulador ACS 3/4"
- 6. Salida primario acumulador ACS 3/4"
- 16. Salida de humos 60/100 (Adaptadores opcionales: 2x80 y 80/125)

Platinum GTAF Combi

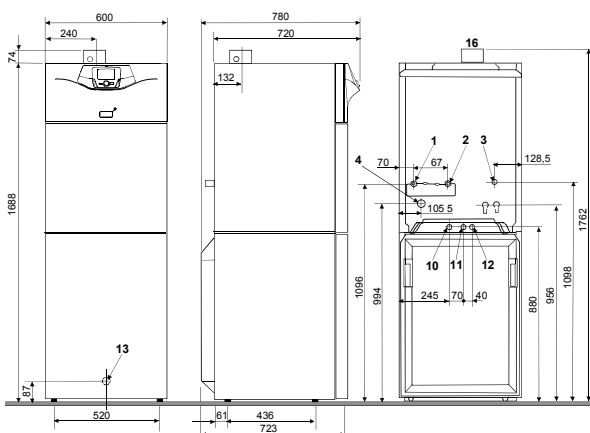

- 1. Retorno circuito calefac. directo 3/4"
- 2. Ida circuito calefac. directo 3/4"
- 3. Alimentación gas 1/2"
- 4. Evacuación de condensados 24x19
- 10. Entrada agua fría sanitaria 3/4"
- 11. Salida agua caliente sanitaria 3/4"
- 12. Retorno circuito recirculación ACS (opcional) 3/4"
- 13. Grifo de vaciado (en la parte delantera del acumulador)
- 16. Salida de humos 60/100 (Adaptador opcional: 80/125)

Platinum GTAF

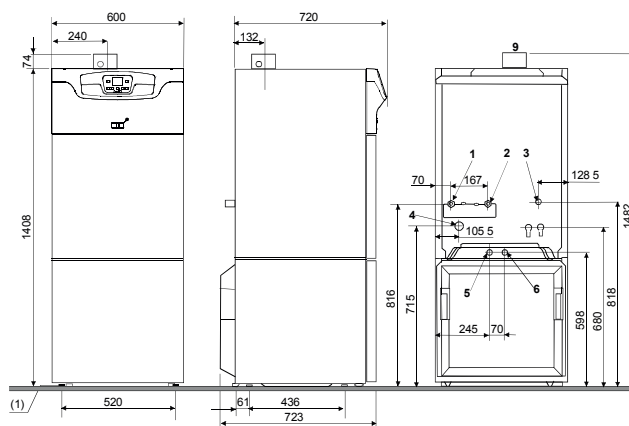

- 1. Retorno circuito calefac. directo 3/4"
- 2. Ida circuito calefac. directo 3/4"
- 3. Alimentación gas 1/2"
- 4. Evacuación de condensados 24x19
- 5. Entrada agua fría sanitaria 3/4"
- 6. Salida agua caliente sanitaria 3/4"
- 9. Salida de humos 60/100 (Adaptador opcional: 80/125)

Referencias de calderas con kits de evacuación alternativos al horizontal 60/100

	Calderas murales con salida vertical/ horizontal 80/125			Calderas murales con salida doble 80		
	Referencia	Kit incluido*	Precio	Referencia	Kit incluido	Precio
PLATINUM MAX iPLUS 24/24 F - TXM	7786246	140040190	2.762 €	7786259	140040344	2.554 €
PLATINUM MAX iPLUS 30/30 F - TXM	7786247	140040190	2.935 €	7786260	140040344	2.727 €
PLATINUM MAX iPLUS 35/35 F - TXM	7786248	140040190	3.135 €	7786261	140040344	2.928 €
PLATINUM MAX iPLUS 24/24 F - RXM	7786249	140040190	2.830 €	7786262	140040344	2.616 €
PLATINUM MAX iPLUS 30/30 F - RXM	7786250	140040190	3.006 €	7786263	140040344	2.793 €
PLATINUM MAX iPLUS 35/35 F - RXM	7786251	140040190	3.212 €	7786264	140040344	2.998 €
PLATINUM iPLUS 24 AF - TXM	7786252	140040190	2.669 €	7786265	140040344	2.460 €
PLATINUM iPLUS 28 AF - TXM	7786253	140040190	2.921 €	7786266	140040344	2.715 €
PLATINUM iPLUS 32 AF - TXM	7786254	140040190	3.249 €	7786267	140040344	3.041 €
PLATINUM iPLUS 24 AF - RXM	7786255	140040190	2.734 €	7786268	140040344	2.520 €
PLATINUM iPLUS 28 AF - RXM	7786257	140040190	2.992 €	7786269	140040344	2.780 €
PLATINUM iPLUS 32 AF - RXM	7786258	140040190	3.328 €	7786270	140040344	3.114 €
PLATINUM MAX PLUS 24/24F	7216979	140040190	2.669 €	7216978	140040344	2.468 €
PLATINUM MAX PLUS 28/28 F	14Z279102	140040190	2.836 €	14D279102	140040344	2.635 €
PLATINUM MAX PLUS 33/33 F	14Z280102	140040190	3.029 €	14D280102	140040344	2.829 €
PLATINUM MAX PLUS 40/40 F	14Z281102	140040190	3.411 €	14D281102	140040344	3.204 €
PLATINUM DUO PLUS 24 AIFM	14Z282102	140040190	4.208 €	14D282102	140040344	4.001 €
PLATINUM DUO PLUS 33 AIFM	14Z283102	140040190	4.482 €	14D283102	140040344	4.276 €
PLATINUM COMBI PLUS 24 AIFM	14Z286102	140040190	4.759 €	14D286102	140040344	4.551 €
PLATINUM COMBI PLUS 28 AIFM	14Z287102	140040190	4.940 €	14D287102	140040344	4.733 €
PLATINUM COMBI PLUS 32 AIFM	14Z288102	140040190	5.235 €	14D288102	140040344	5.029 €
PLATINUM ALUX 24/24 F	7657128	140040190	2.525 €	7657130	140040344	2.319 €
PLATINUM ALUX 33/33 F	7657129	140040190	2.912 €	7657131	140040344	2.704 €
PLATINUM COMPACT 26/26 F ECO	7728147	140040190	2.489 €	7728145	140040344	2.286 €
PLATINUM COMPACT 30/30 F ECO	7728148	140040190	2.743 €	7728146	140040344	2.539 €
NEODENS PLUS 24/24 F ECO	7221175	140040190	2.195 €	7221173	140040344	2.006 €
NEODENS PLUS 28/28 F ECO	7221176	140040190	2.431 €	7221174	140040344	2.244 €
NEODENS PLUS 33/33 F ECO	7657135	140040190	2.686 €	7657136	140040344	2.502 €
VICTORIA CONDENS 24/24 F	7657141	140040190	2.007 €	7657145	7221056	1.814 €
VICTORIA CONDENS 28/28 F	7657143	140040190	2.221 €	7657146	7221056	2.029 €
VICTORIA CONDENS 24 AF	7678916	140040190	1.950 €	7678917	7221056	1.756 €

(*) Junto con el kit indicado se incluye el adaptador a caldera de ref. 140040327.

Accesorios evacuación calderas de condensación⁽¹⁾

Platinum iPlus, Platinum Plus, Platinum Compact ECO, Platinum Alux, Neodens Plus ECO, Platinum GTF, Victoria Condens y Argenta 24 y 32 kW

Diámetros (mm)	Descripción	PVP	Ref.	Platinum iPlus	Platinum Plus / Platinum Alux / Platinum Compact ECO / Neodens Plus ECO	Victoria Condens	Platinum GTF	Argenta
60/100	Kit horizontal / vertical (*)	110 €	140040191	x	x	x	x	-
	Kit horizontal bajo perfil (*)	110 €	7221053	x	-	x	-	-
	Prolongador de 1 metro	52 €	140040171	x	x	x	-	-
	Codo de 90°	34 €	140040174	x	x	x	-	-
	Codo de 45°	37 €	140040177	x	x	x	-	-
80/125	Kit horizontal/vertical (*)	215 €	140040190	x	x	x	x	-
	Prolongador de 1 metro	76 €	140040172	x	x	x	-	-
	Codo de 90°	50 €	140040175	x	x	x	-	-
	Codo de 45°	53 €	140040178	x	x	x	-	-
	Kit terminal a tejado	270 €	140040189	x	x	x	-	-
	Adaptador 60/100-80/125	44 €	140040327	x	x	x	-	-
80 Rígido	Kit doble conducto horizontal (*)	126 €	140040344	-	x	-	x	-
	Kit doble conducto horizontal (*)	68 €	140040192	-	-	-	-	x
	Kit doble conducto horizontal (*)	126 €	7221056	x	-	x	-	-
	Prolongador de 1 metro	19 €	140040173	x	x	x	-	-
	Codo de 90°	16 €	140040176	x	x	x	-	-
	Codo de 45°	16 €	140040179	x	x	x	-	-
	Deflector terminal vertical	8 €	7666053	x	x	x	x	-
80 Flexible	Tubo flexible 1,5 metros	31 €	7222434	x	x	x	-	-
	Rollo tubo flexible 20 metros	310 €	7222435	x	x	x	-	-
	Centrador tubo flexible	13 €	7222436	x	x	x	-	-
	5 juntas tubo flexible	12 €	7645727	x	x	x	-	-
	Te con toma condensados y soporte	63 €	7645730	x	x	x	-	-
	Codo de 90° con soporte de sujeción	47 €	7645731	x	x	x	-	-
	Codo de 90° con soporte	36 €	7648858	x	x	x	-	-
	Empalmes flex./ríg. para rollo 20m	44 €	7728012	x	x	x	-	-
60 Flexible	Unión H flexible / M rígido	40 €	7648848	x	-	x	-	-
	Unión M rígido / H flexible	30 €	7648849	x	-	x	-	-
	Codo de 90° H flexible/M rígido	29 €	7648850	x	-	x	-	-
	Codo de 45° H flexible/M rígido	44 €	7648851	x	-	x	-	-
	Reducción 80 M rígido/H 60 flexible	34 €	7704075	x	-	x	-	-
	Unión H flexible / H flexible	39 €	7648853	x	-	x	-	-
	Rollo tubo flexible 12,5 metros	147 €	7648854	x	-	x	-	-
	Centrador tubo flexible	30 €	7648855	x	-	x	-	-
	Terminal tipo Te M rígido	61 €	7648856	x	-	x	-	-
	Terminal flexible	79 €	7651066	x	-	x	-	-
	Kit reducción M / H 80/60 rígido	15 €	7657479	x	-	x	-	-

(*) El terminal del kit no está diseñado para que pueda colocarse en vertical sin que haya protecciones contra la lluvia. Para terminaciones verticales, se recomienda colocar un Kit salida terminal a tejado ref. 140040189 para salidas concéntricas de 60/100 y 80/125, o colocar el Deflector terminal vertical ref. 7666053 para salidas dobles de 80.

(1) Conductos de salida de humos (tanto accesorios concéntricos como simples) de polipropileno.

Accesorios de evacuación 60/100

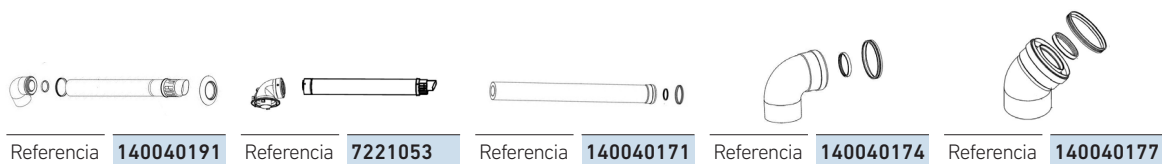

Accesorios de evacuación 80/125

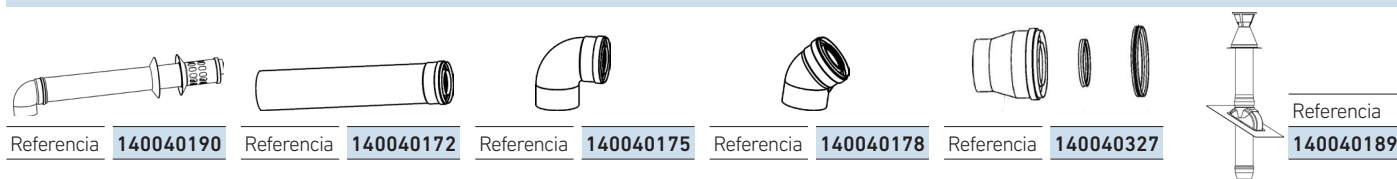

Accesorios de evacuación 80 Rígido

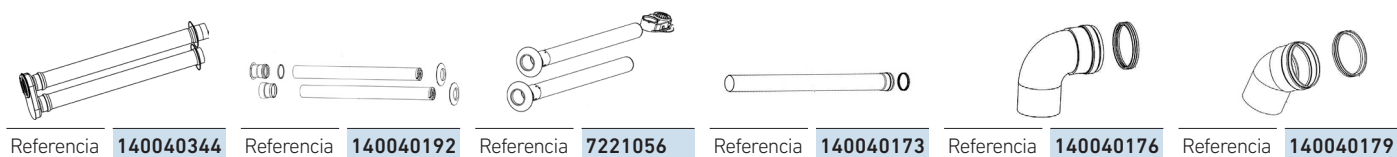

Accesorios de evacuación 80 Flexible



Accesorios de evacuación 60 Flexible (Victoria Condens)



Accesorios hidráulicos

Kit conexión recirculación
PLATINUM DUO PLUS

Referencia	140040188
Precio	31 €

Conexión para realizar recirculaciones de ACS con calderas Platinum Duo Plus. Incluye llave de corte y válvula de retención integrada.

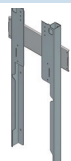

Espacio libre para tubos: 38mm

Bastidor-Separador
VICTORIA CONDENS

Referencia	7657166
Precio	102 €

Permite pasar tubos de instalación por detrás de las calderas Victoria Condens.

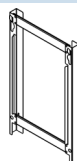

Espacio libre para tubos: 38mm

Bastidor-Separador PLATINUM
COMPACT ECO/
NEODENS PLUS ECO

Referencia	140040395
Precio	102 €

Permite pasar tubos de instalación por detrás de las calderas Platinum Compact ECO y Neodens Plus ECO.

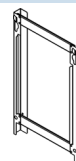
Bastidor-Separador
PLATINUM iPLUS

Referencia	7786501
Precio	114 €

Permite pasar tubos de instalación por detrás de las calderas Platinum iPlus.

Circulador modulante
mayorado PLATINUM COMPACT
ECO/NEODENS PLUS ECO/
VICTORIA CONDENS

Referencia	7665784
Precio	205 €

Mayor altura manométrica (7m). Insertable en la caldera en sustitución del circulador de origen.

Plantilla NEODENS PLUS ECO/
VICTORIA CONDENS
con grifería

Referencia	140040434
Precio	53 €

Plantilla de montaje con grifos de ida y retorno de Calefacción y llave de entrada de agua fría sanitaria para calderas Neodens Plus ECO/Victoria Condens.

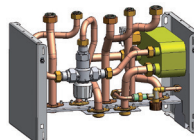
Kit solar manual PLATINUM
COMPACT ECO /
NEODENS PLUS ECO

Referencia	140040352
Precio	427 €

Para instalaciones colectivas de apoyo solar con calderas Platinum Compact ECO y Neodens Plus ECO. Incluye intercambiador de placas y válvula termostática manual.

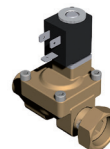
Electroválvula de corte para
Kit solar PLATINUM COMPACT /
NEODENS PLUS ECO

Referencia	140040268
Precio	152 €

Permite optimizar el dimensionado de los circuitos de recirculación solar cortando el paso de agua a aquellos kits solares en los que no haya demanda.

Sonda solar CONDENS
VICTORIA CONDENS

Referencia	7670459
Precio	13 €

Necesaria para activar la función solar y optimizar el funcionamiento de la caldera en caso de que reciba agua precalentada de una instalación solar.

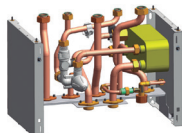
Kit solar manual CONDENS
VICTORIA CONDENS

Referencia	7663112
Precio	427 €

Para instalaciones colectivas de apoyo solar con calderas Victoria Condens. Incluye intercambiador de placas, Válvula termostática desviadora/mezcladora manual y sonda de ACS.

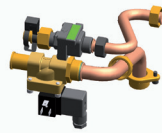
Electroválvula de corte del
Kit solar manual CONDENS
para VICTORIA CONDENS

Referencia	7665099
Precio	152 €

Permite optimizar el dimensionado de los circuitos de recirculación solar cortando el paso de agua a aquellos kits solares en los que no haya demanda.

Kit bomba evacuación de
condensados

Referencia	7213162
Precio	126 €

Permite bombear los condensados hasta una altura de 10 m. Diseño muy estético y compacto con fijación mural. Funcionamiento silencioso. Alimentación a 230 V con conexión de paro caldera por seguridad. Válido hasta 45 kW.

Equipo neutralización
condensados NEOP 70

Referencia	B24000012
Precio	208 €

Equipo para la neutralización de condensados en las calderas murales de condensación. Válido hasta 70 kW.

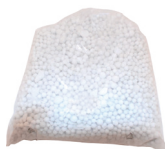
Recarga 2 kg neutralizador
condensados NGSOB

Referencia	000660419
Precio	55 €

Recarga de 2 kg de granulado para equipo neutralizador de condensados.

Kit válvula termostática solar
mezcladora / desviadora

Referencia	140040323
Precio	171 €

Válvula termostática que discrimina el paso por el generador de apoyo (caldera, calentador o termo) en función de la temperatura del agua de consumo procedente del sistema solar.

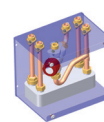

Kit solar manual universal

Referencia	140040129
Precio	298 €

Para instalaciones colectivas de apoyo solar con calderas, calentadores o termos. Incluye intercambiador de placas y válvula termostática manual.

Aire Acondicionado



BAXI
CLIMATIZACIÓN

PRESTACIONES		84
GAMA DOMÉSTICA R32	Quilak Mono R32	87
	Anori Mono R32	88
	Anori Multi R32	89
GAMA COMERCIAL R32	Nanuk Conducto R32	92
	Nanuk Cassette R32	94
	Nanuk Suelo-Techo R32	95

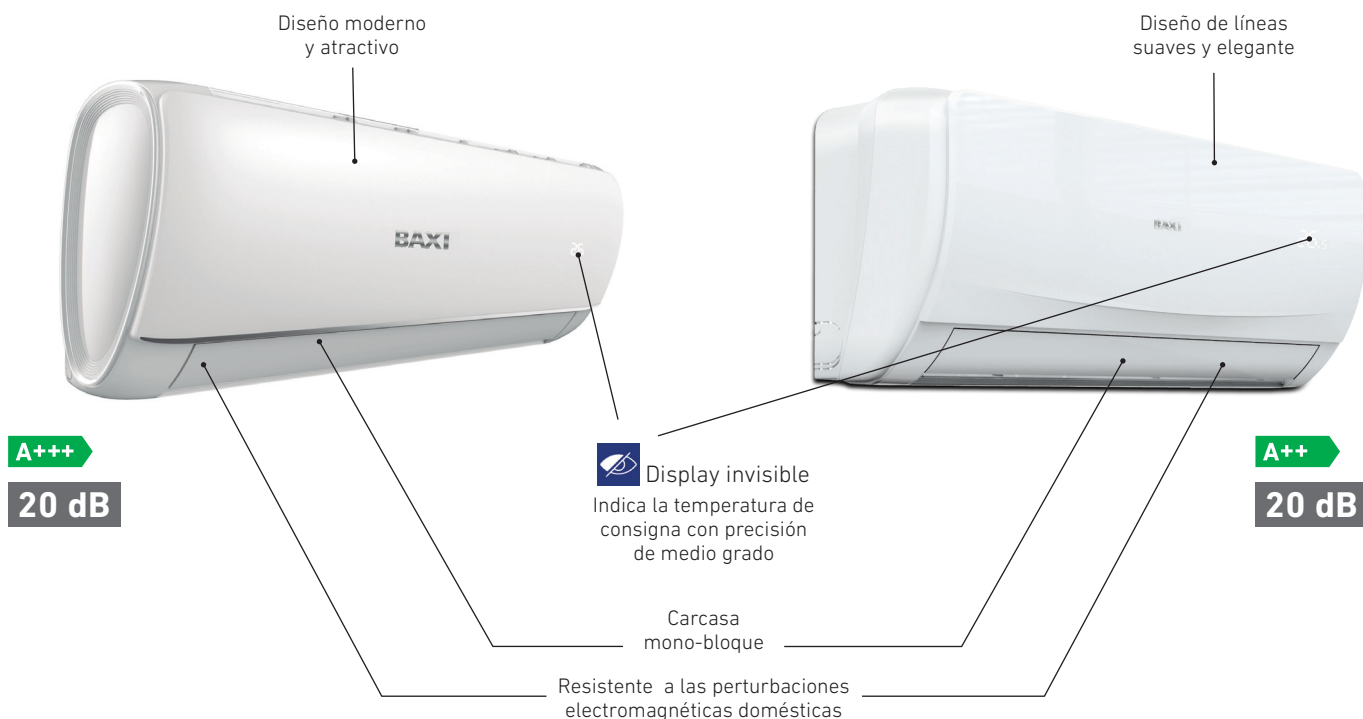

Prestaciones

Máximo confort

Una sonda de temperatura viene incorporada en el mando a distancia. Gracias al sistema iFeel el equipo escogerá el modo de funcionamiento más adecuado para operar de la manera más precisa y confortable.

El modo turbo de funcionamiento reduce el tiempo empleado para llegar a la temperatura de consigna en un 50% aumentando la potencia de refrigeración/calefacción en un 30%.

Sistema ULTRA silencioso

Gracias al control de ajuste fino de ventiladores y compresor, a la manta de aislamiento acústico del compresor, al ventilador interior de diseño ULTRA silencioso, al diseño mono-bloque de la unidad interior y al sistema anti-vibraciones entre otros, la serie ANORI minimiza los niveles sonoros mientras se asegura un ambiente cómodo y sin ruidos.

El modo noche ajustará automáticamente la consigna durante la noche ayudando a mantener temperaturas más confortables, ahorrando energía y reduciendo el ruido emitido hasta los 20 dB.



Unidad Exterior

Unidad exterior común para
QUILAK y ANORI

Aspas dentadas

Aletas hidrofílicas

Desescarche
inteligente



Compresor con
partículas de tombarthite
o vitaminas industriales
para una mínima fricción,
un mínimo consumo sin
ruido, alargando la vida
del compresor.

Cubiertas de
acero galvanizado
(anti-corrosión)



Alta
resistencia
mecánica

Control Wi-Fi



Posibilidad de ser controlados
vía Wi-Fi a través de móvil
o tablet, desde la aplicación
Air Connect, disponible para
Apple y Android (ver capítulo
Controles y Regulación).

QUILAK: Accesorio TXAC
para control Wi-Fi incluido y
preinstalado.

ANORI y NANUK: Accesorio
TXAC (TX1AC para Conductos,
Cassettes y Suelo-Techo) para
control Wi-Fi opcional, a
instalar mediante ligazón tipo
Plug&Play.



App BAXI Air
Connect



Módulo WiFi
TXAC



Disponible para dispositivos
Apple y Android

Aire sano



El sistema de auto-limpieza iClean elimina
automáticamente el polvo y la suciedad de
la unidad interior en tres fases. Primero
condensando el agua en el intercambiador
funcionando en modo frío, después
secando el sistema funcionando en modo
calefacción para finalmente desplazar
el aire húmedo funcionando en modo
ventilación.



El sistema anti-bacterias seca el
intercambiador de la unidad interior
después de trabajar en modo frío o
deshumidificación evitando la aparición de
bacterias o mohos.

Máxima eficiencia



El sistema ULTRA DC Inverter permite
trabajar al sistema en condiciones óptimas
de rendimiento a cargas parciales lo que
permite obtener la máxima cualificación
energética trabajando en refrigeración (A++)
y en calefacción (A+) además de favorecer
la durabilidad del compresor.



Con el nuevo diseño de tarjeta
electrónica, en el modo de
espera permite reducir el
consumo de energía de 5W
a 0,5 W.
Motores ventiladores
modulantes (DC).



Máximas prestaciones



Reloj temporizador



Múltiples velocidades de
ventilador



Sistema de reencendido
automático



Filtro lavable



Flujo de aire de gran
alcance



Sistema de autodiagnóstico
y códigos de alarma



Diseño compacto

Para unidades conducto

Unidades de conducto compactas de tan solo 245 mm de alto.

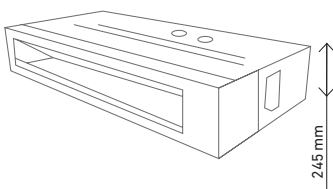

Presión disponible 160 Pa

Para unidades conducto

Unidades de conducto con una presión disponible de hasta 160 Pa para aplicaciones comerciales y chalets

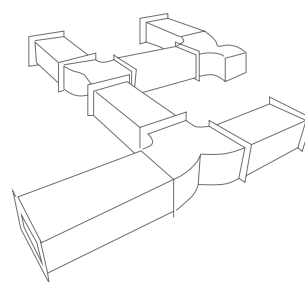

Diseño super slim

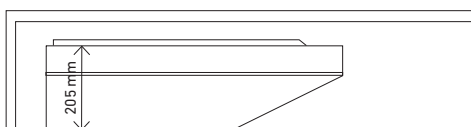

Para unidades suelo-techo

Unidades suelo-techo de tan solo 205mm de grosor.

Flujo de aire 360°

Para unidades cassette

Las unidades interiores cassette impulsan el aire a 360° permitiendo una distribución uniforme del aire.

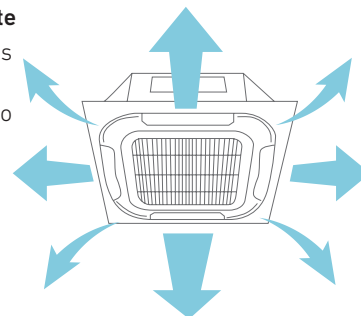

Prestaciones



Sistema iFeel con sonda de temperatura en mando a distancia



Modo turbo



Sistema ULTRA silencioso



Modo noche



Sistema auto-limpieza iClean



Sistema anti-bacterias



Sistema Ultra DC Inverter



Motores ventiladores modulantes



Reloj temporizador



Múltiples velocidades de ventilador



Sistema de reencendido automático



Filtro lavable



Flujo de aire de gran alcance



Sistema de autodiagnóstico y códigos de alarma



20 dB

QUILAK Mono R32



Capacidades disponibles frío y calor: conjuntos de 2,7 a 3,5 kW.

Máxima eficiencia: SEER de 8,5 (A+++) y SCOP de 4,6 (A+++).

Mínimo ruido: mínima presión sonora de 20 dB(A).



Fluido refrigerante: R32

Incluye todas las prestaciones:



Amplio rango de trabajo: desde -15°C (temperatura exterior) en calefacción y hasta +52°C (temperatura exterior) en refrigeración.

Control Wi-Fi incluido: controla a través de móvil o tablet, desde la aplicación Air Connect, disponible para Apple y Android, mediante el módulo TXAC incluido y preinstalado.



Consulta los tutoriales de instalación y configuración del módulo Wi-Fi TXAC y la App Air Connect en nuestro canal BAXI de YouTube



Incluido



Conjuntos		DSG25	DSG35
Tipo		ULTRA DC Inverter	ULTRA DC Inverter
Capacidad Refrigeración nom.(mín.-máx.)	kW	2,70 (0,90 - 3,10)	3,50 (1,00 - 4,00)
Capacidad Calefacción nom.(mín.-máx.)	kW	3,20 (0,90 - 4,00)	4,20 (1,00 - 5,00)
SEER/SCOP		8,5/4,6	8,5/4,6
Clasificación energética refrigeración/calefacción		A+++/A++	A+++/A++
Pot. nominal absorbida Refrigeración nom.(mín.-máx.)	kW	0,65 (0,13 - 0,80)	0,90 (0,13 - 1,10)
Corriente nom. absorbida Refrigeración nom.(mín.-máx.)	A	2,80 (0,50 - 3,50)	3,90 (0,50 - 4,70)
Potencia nom. absorbida calor nom.(mín.-máx.)	kW	0,80 (0,23 - 1,20)	1,08 (0,23 - 1,20)
Corriente nom. absorbida calor nom.(mín.-máx.)	A	3,50 (1,00 - 5,30)	4,70 (1,00 - 5,20)
Máxima potencia absorbida	kW	1,80	1,80
Máxima corriente absorbida	A	8,00	8,00
Alimentación	V~,Hz,Nº fases	220~240,50,1	220~240,50,1
Diámetro tubería de líquido	"/mm	1/4"/6,35	1/4"/6,35
Diámetro tubería de gas	"/mm	3/8"/9,52	3/8"/9,52
UNIDAD INTERNA		DSGNW25	DSGNW35
Cables de interconexión		4x1,5+T	4x1,5+T
Dimensiones unidad interior ancho/alto/fondo	mm	970/315/235	970/315/235
Peso unidad interior	kg	12,0	12,0
Caudal de aire	m³/h	950	950
Presión sonora interior min/máx	dB(A)	20/49	20/49
Potencia sonora	dB(A)	59	59
UNIDAD EXTERNA		DSGT25-S	DSGT35-S
Cables de alimentación		2x1,5+T	2x1,5+T
Dimensiones unidad exterior ancho/alto/fondo	mm	802/535/298	802/535/298
Peso unidad exterior	kg	32	32
Presión sonora	dB(A)	52	52
Potencia sonora	dB(A)	62	62
Tipo gas refrigerante	PCA		R32 (675)
Cantidad de gas frigorífico R32	kg	0,96	0,96
tCO2 equivalente		0,65	0,65
Carga de refrigerante para	m	7	7
Carga adicional	g/m	20,0	20,0
Máxima presión de descarga	MPa	4,15	4,15
Máxima presión aspiración	MPa	1,15	1,15
Referencia	U. interior + U. exterior	7690476 + 7690475	7690478 + 7690477
	Conjunto	7700040	7700041
Precio (*)	U. interior + U. exterior	440 € + 760 €	455 € + 785 €
	Conjunto	1.200 €	1.240 €
Longitud máxima de tubería (L)	m	22	22
Máxima diferencia de altura (H)	m	12	12

NOTA: Capacidades medidas en las siguientes condiciones: Modo refrigeración: temperatura interior 27°C BS, 19°C BH; temperatura exterior 35°C BS. Modo calefacción: temperatura interior 20°C BS; temperatura exterior 7°C BS, 6°C BH. Longitud de tubería refrigerante: 5 m. Velocidad del ventilador: Alta.

NOTA: SEER / SCOP según EN14825. Valores de referencia para la zona climática promedio.

(*) Tasa de Residuos de Aparatos Eléctricos y Electrónicos incluido en Precio del producto según Directiva EU nº 2012/19.

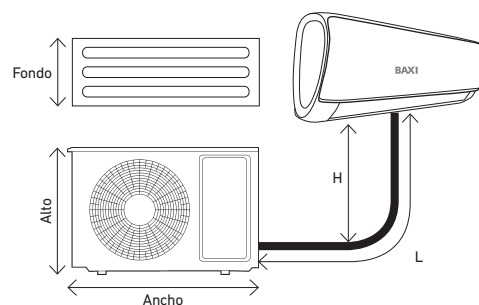
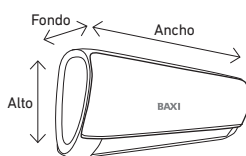



20 dB

ANORI Mono R32



Capacidades disponibles frío y calor: conjuntos desde 2,6 a 7,0 kW.

Máxima eficiencia: SEER desde 6,5 a 6,1 (A++) y desde 4,22 a 4 (A+).

Mínimo ruido: mínima presión sonora de 20 dB(A) para todos los conjuntos.

Amplio rango de trabajo: desde -15°C (temperatura exterior) en calefacción y hasta +52°C (temperatura exterior) en refrigeración.

Control Wi-Fi: controla a través de móvil o tablet, desde la aplicación Air Connect, disponible para Apple y Android, mediante el accesorio opcional módulo TXAC, a instalar mediante conexión tipo Plug&Play.



Consulta los tutoriales de instalación y configuración del módulo Wi-Fi TXAC y la App Air Connect en nuestro canal BAXI de YouTube



Incluido



Fluido refrigerante: R32

Incluye todas las prestaciones:



Conjuntos		LSG25	LSG35	LSG50	LSG70
Tipo		DC Inverter	DC Inverter	DC Inverter	DC Inverter
Capacidad Refrigeración nom.(mín.-máx.)	kW	2,65 (0,50 - 3,00)	3,55 (0,80 - 3,60)	5,30 (1,90 - 5,50)	7,03 (2,90 - 7,30)
Capacidad Calefacción nom.(mín.-máx.)	kW	2,90 (0,50 - 3,20)	3,60 (1,00 - 3,70)	5,40 (1,40 - 5,60)	7,05 (2,10 - 8,00)
SEER/SCOP		6,15/4,07	6,12/4,07	6,5/4,0	6,3/4,3
Clasificación energética refrigeración/calefacción		A++/A+	A++/A+	A++/A+	A++/A+
Potencia absorbida refrigeración nom.(mín.-máx.)	kW	0,83 (0,10 - 1,44)	1,10 (0,10 - 1,60)	1,65 (0,21 - 1,73)	2,20 (0,37 - 2,90)
Corriente absorbida refrigeración nom.(mín.-máx.)	A	3,70 (0,60 - 6,40)	4,90 (0,60 - 7,10)	7,36 (0,90 - 7,70)	10,30 (1,60 - 12,80)
Potencia absorbida calor nom.(mín.-máx.)	kW	0,80 (0,20 - 1,40)	0,98 (0,20 - 1,35)	1,50 (0,31 - 2,00)	1,96 (0,44 - 2,60)
Corriente absorbida calor nom.(mín.-máx.)	A	3,50 (0,90-6,20)	4,30 (0,90 - 6,00)	6,95 (1,40 - 8,80)	10,50 (1,90 - 11,50)
Máxima potencia absorbida	kW	1,6	1,9	2,9	3,7
Máxima corriente absorbida	A	8,0	9,5	12,0	16,0
Alimentación	V~,Hz,Nº fases	220-240,50,1	220-240,50,1	220-240,50,1	220-240,50,1
Diámetro tubería de líquido	"/mm	1/4"/6,35	1/4"/6,35	1/4"/6,35	1/4"/6,35
Diámetro tubería de gas	"/mm	3/8"/9,52	3/8"/9,52	1/2"/12,70	5/8"/15,88
UNIDAD INTERNA		LSGNW25	LSGNW35	LSGNW50	LSGNW70
Cables de interconexión		4x1,5+T	4x1,5+T	4x2,5+T	4x2,5+T
Dimensiones unidad interior ancho/alto/fondo	mm	800/300/198	800/300/198	970/315/235	1.100/330/235
Peso unidad interior	kg	8,5	8,5	12,5	15,0
Caudal de aire	m³/h	580	580	1.000	1.150
Presión sonora interior min/máx	dB(A)	22/42	24/42	20/48	20/49
Potencia sonora	dB(A)	52	51	58	59
UNIDAD EXTERNA		LSGT25-S	LSGT35-S	LSGT50-S	LSGT70-S
Cables de alimentación		2x1,5+T	2x1,5+T	2x2,5+T	2x2,5+T
Dimensiones unidad exterior ancho/alto/fondo	mm	720/540/260	720/540/260	802/535/298	900/681/343
Peso unidad exterior	kg	25	25	35	45
Presión sonora	dB(A)	47	49	53	55
Potencia sonora	dB(A)	60	61	62	63
Tipo gas refrigerante	PCA			R32 (675)	
Cantidad de gas frigorífico R32	kg	0,53	0,60	1,28	1,44
tCO2 equivalente		0,36	0,40	0,86	0,97
Carga de refrigerante para	m	7	7	7	7
Carga adicional	g/m	15	15	25	30
Máxima presión de descarga	MPa	4,3	4,3	4,3	4,3
Máxima presión aspiración	MPa	1,2	1,2	1,2	1,2
Referencia	U. interior + U. exterior	7680767 + 7680766	7680769 + 7680768	7690472 + 7690471	7690474 + 7690473
	Conjunto	7711397	7711398	7711399	7711420
Precio (*)	U. interior + U. exterior	269 € + 504 €	294 € + 523 €	483 € + 848 €	631 € + 1.111 €
	Conjunto	773 €	817 €	1.331 €	1.742 €
Longitud máxima de tubería (L)	m	20	20	25	25
Máxima diferencia de altura (H)	m	10	10	15	15

NOTA: Capacidades medidas en las siguientes condiciones: Modo refrigeración: temperatura interior 27°C BS, 19°C BH; temperatura exterior 35°C BS. Modo calefacción: temperatura interior 20°C BS; temperatura exterior 7°C BS, 6°C BH. Longitud de tubería refrigerante: 5 m. Velocidad del ventilador: Alta.

NOTA: SEER / SCOP según EN14825. Valores de referencia para la zona climática promedio.

(*) Tasa de Residuos de Aparatos Eléctricos y Electrónicos incluido en Precio del producto según Directiva EU nº 2012/19.

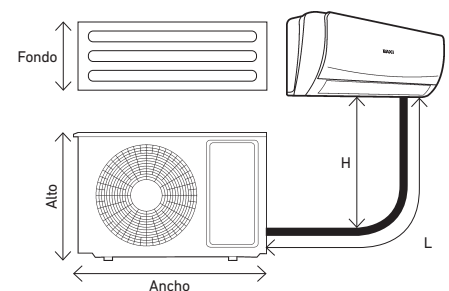
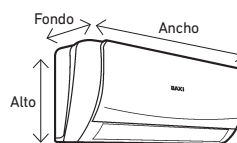

ANORI Multi R32



Capacidades disponibles frío y calor: Unidades exteriores de 4 kW a 12,0kW combinables con hasta 5 unidades interiores ANORI Multi.

Máxima eficiencia: A++ / A+ para todos los conjuntos.

Mínimo ruido: Potencia sonora desde solo 61dB(A) a 65dB(A).

Amplio rango de trabajo: desde -15°C (temperatura exterior) en calefacción y hasta +52°C (temperatura exterior) en refrigeración.



Fluido refrigerante: R32



LSGT40-2M,
LSGT50-2M



LSGT60-3M,
LSGT70-3M



LST100-4M,
LST125-5M

Unidades Exteriores Multi		LSGT40-2M	LSGT50-2M	LSGT60-3M	LSGT70-3M	LSGT100-4M	LSGT125-5M
Combinabilidad		2x1	2x1	3x1	3x1	4x1	5x1
Tipo		ULTRA DC Inverter	ULTRA DC Inverter	ULTRA DC Inverter	ULTRA DC Inverter	ULTRA DC Inverter	ULTRA DC Inverter
Capacidad Refrigeración nom.(mín.-máx.)	kW	4,10 (1,80 - 4,51)	5,30 (2,00 - 5,83)	6,20 (2,20 - 6,71)	7,90 (2,30 - 8,69)	10,50 (2,50 - 11,00)	12,00 (2,77 - 12,70)
Capacidad Calefacción nom.(mín.-máx.)	kW	4,80 (2,05 - 5,28)	5,60 (2,21 - 6,16)	6,60 (2,39 - 7,26)	8,20 (2,45 - 9,02)	11,00 (2,67 - 11,20)	13,00 (2,96 - 13,10)
SEER/SCOP		6,15/4,05	7,08/4,06	6,45/4,39	6,29/4,04	6,24/4,07	6,13/4,08
Clasificación energética refrigeración/calefacción		A++/A+	A++/A+	A++/A+	A++/A+	A++/A+	A++/A+
Potencia absorbida refrigeración nom.(mín.-máx.)	kW	1,24 (0,20 - 2,10)	1,75 (0,28 - 2,30)	1,92 (0,35 - 2,80)	2,46 (0,56 - 3,40)	3,95 (0,68 - 4,93)	4,45 (0,75 - 5,45)
Corriente nominal absorbida refrigeración	A	5,40	7,60	8,30	10,70	17,50	19,72
Potencia absorbida Calefacción nom.(mín.-máx.)	kW	1,15 (0,20 - 2,10)	1,54 (0,28 - 2,30)	1,78 (0,35 - 2,80)	2,27 (0,56 - 3,40)	3,15 (0,53 - 3,85)	3,75 (0,60 - 4,35)
Corriente nominal absorbida calefacción	A	5,00	6,70	7,80	9,80	13,96	16,62
Máxima potencia absorbida	kW	2,10	2,30	2,80	3,40	5,30	5,60
Máxima corriente absorbida	A	10,00	11,00	13,00	16,00	23,50	24,50
Alimentación	V~,Hz,Nº fases	220-240,50,1	220-240,50,1	220-240,50,1	220-240,50,1	220-240,50,1	220-240,50,1
Presión sonora	dB(A)	54	55	56	58	61	61
Potencia sonora	dB(A)	61	62	65	65	68	68
Cables de interconexión	mm ²	3x1,5+T	3x1,5+T	3x1,5+T	3x1,5+T	3x1,5+T	3x1,5+T
Cables de alimentación	mm ²	2x2,5+T	2x2,5+T	2x2,5+T	2x4,0+T	2x4,0+T	2x4,0+T
Dimensiones ancho/alto/fondo	mm	800/545/315	800/545/315	834/655/328	834/655/328	985/808/395	985/808/395
Peso unidad exterior	kg	34	36	44	46	74	75
Diámetro tuberías de líquido	mm/"	2x6,35 (1/4)	2x6,35 (1/4)	3x6,35 (1/4)	3x6,35 (1/4)	4x6,35 (1/4)	5x6,35 (1/4)
Diámetro tuberías de gas**	mm/"	2x9,52 (3/8)	2x9,52 (3/8)	3x9,52 (3/8)	3x9,52 (3/8)	4x9,52 (3/8)	5x9,52 (3/8)
Tipo gas refrigerante	PCA	R32 (675)					
Cantidad de gas frigorífico	kg	1,07	1,10	1,25	1,20	2,30	2,30
tCO2 equivalente		0,72	0,74	0,84	0,81	1,55	1,55
Carga de refrigerante para	m	15,0	15,0	22,5	22,5	30,0	37,5
Carga adicional	g/m	20	20	20	20	20	20
Máxima presión de descarga	MPa	4,2	4,2	4,2	4,2	4,2	4,2
Máxima presión aspiración	MPa	1,15	1,15	1,15	1,15	1,15	1,15
Referencia		7706185	7690481	7706186	7690482	7711422	7711423
Precio (*)		1.273 €	1.435 €	1.737 €	1.928 €	2.665 €	3.061 €
Longitud máxima de tubería a cada unidad interior (L1, L2, L3, L4, L5)		25	25	30	30	30	30
Longitud total de tubería (L1+L2+L3+L4+L5)		40	40	60	60	80	80
Altura máxima entre unidad interior y exterior (H1, H2, H3, H4, H5)		15	15	15	15	15	15
Altura máxima ente unidades interiores (h)		10	10	10	10	10	10

NOTA: Capacidades medidas en las siguientes condiciones: Modo refrigeración: temperatura interior 27°C BS, 19°C BH; temperatura exterior 35°C BS. Modo calefacción: temperatura interior 20°C BS; temperatura exterior 7°C BS, 6°C BH. Longitud de tubería refrigerante: 5 m. Velocidad del ventilador: Alta.

NOTA: SEER / SCOP según EN14825. Valores de referencia para la zona climática promedio.

(*) Tasa de Residuos de Aparatos Eléctricos y Electrónicos incluido en Precio del producto según Directiva EU nº 2012/19.

(**) En caso conectar unidades interiores con diámetro de tubería de 12,7mm(1/2") se deberá utilizar el adaptador de gas suministrado con la unidad. Este adaptador se conecta en la unidad interior.

El diámetro de tubo entre unidades, debe ser siempre el indicado en la unidad exterior.

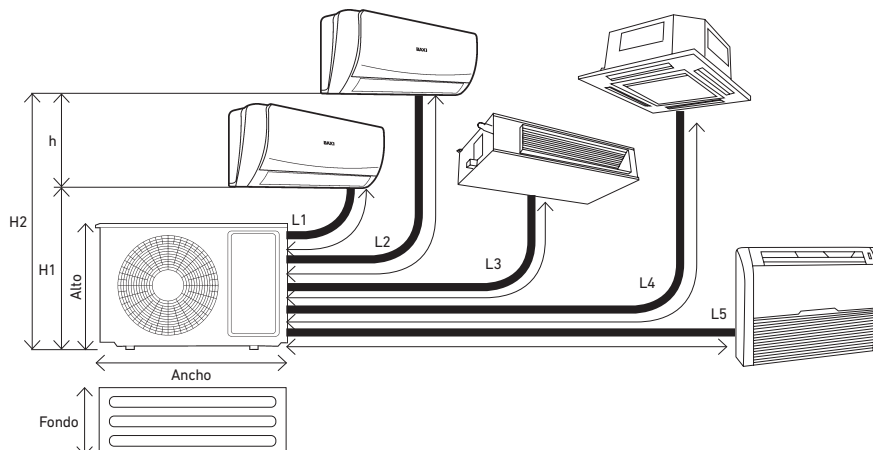

ANORI Multi R32



Unidades Interiores de PARED



20 dB



Incluido



Fluido refrigerante: R32

Controlables vía WiFi con el accesorio TXAC

	LSGNW20	LSGNW25	LSGNW35	LSGNW50
Capacidad Frío nom.(mín.-máx.) kW	2,05 (1,13-2,70)	2,65 (0,50-3,00)	3,60 (1,20-3,80)	5,30 (1,90-5,50)
Capacidad Calor nom.(mín.-máx.) kW	2,15 (0,98-2,50)	2,90 (0,50-3,20)	3,70 (1,00-3,80)	5,40 (1,40-5,60)
Caudal de aire m³/h	580	580	580	1.000
Presión sonora mín/máx dB(A)	22/42	22/42	24/42	20/48
Potencia sonora dB(A)	51	52	51	58
Dimensiones ancho/alto/fondo mm	800/300/198	800/300/198	800/300/198	970/315/235
Peso unidad interior kg	8,5	8,5	8,5	12,5
Diámetro tubería de líquido "/mm	1/4"/6,35	1/4"/6,35	1/4"/6,35	1/4"/6,35
Diámetro tubería de gas "/mm	3/8"/9,52	3/8"/9,52	3/8"/9,52	1/2"/12,7
Referencia	7693883	7680767	7680769	7690472
Precio (*)	262 €	269 €	294 €	483 €

NOTA: Las unidades interiores de pared ANORI son universales y por lo tanto combinables con unidades exteriores ANORI mono y multi.

Unidades Interiores de CASSETTE



Incluido



Fluido refrigerante: R32

Bomba de drenaje incluida. Controlables vía WiFi con el accesorio TX1AC.

	LSGNK25-XM	LSGNK35-XM	LSGNK50-XM
Panel	PKR50	PKR50	PKR50
Capacidad Frío nom.(mín.-máx.) kW	2,80 (1,50 - 3,55)	3,60 (1,70 - 3,70)	5,00 (2,50 - 5,60)
Capacidad Calor nom.(mín.-máx.) kW	3,00 (1,60 - 3,81)	3,90 (2,03 - 4,42)	5,60 (3,03 - 7,03)
Caudal de aire A/M/B m³/h	700/600/530	700/600/530	700/600/530
Presión sonora A/M/B dB(A)	45/41/35	45/41/35	45/41/35
Potencia sonora dB(A)	56	56	56
Dim. Cuerpo ancho/fondo/alto dB(A)	570x570x260	570x570x260	570x570x260
Dim. Panel ancho/fondo/alto mm	650x650x55	650x650x55	650x650x55
Peso unidad interior kg	18	18	18
Peso Panel kg	2,2	2,2	2,2
Diámetro tubería de líquido "/mm	1/4"/6,35	1/4"/6,35	1/4"/6,35
Diámetro tubería de gas "/mm	1/2"/12,7	1/2"/12,7	1/2"/12,7
Referencia Unidad interior + Panel	7711430 + 7711455	7711431 + 7711455	7711432 + 7711455
Precio (*) Unidad interior + Panel	467 € + 178 €	478 € + 178 €	528 € + 178 €
Precio (*) Total	645 €	656 €	706 €

Unidades Interiores de SUELO-TECHO



Incluido



Fluido refrigerante: R32

Diseño Súper-Slim: Solo 205mm de fondo. Controlables vía WiFi con el accesorio TX1AC.

	LSGNC25-XM	LSGNC35-XM	LSGNC50-XM
Capacidad Frío nom.(mín.-máx.) kW	2,80 (1,50 - 3,55)	3,60 (1,70 - 3,70)	5,30 (2,50 - 5,60)
Capacidad Calor nom.(mín.-máx.) kW	3,00 (1,60 - 3,81)	3,90 (2,03 - 4,42)	5,80 (3,03 - 7,03)
Caudal de aire A/M/B m³/h	750/600/500	750/600/500	850/700/600
Presión sonora A/M/B dB(A)	39/36/30	39/36/30	45/42/40
Potencia sonora dB(A)	55	55	59
Dimensiones ancho/alto/fondo mm	929x660x205	929x660x205	929x660x205
Peso unidad interior kg	26	26	26
Diámetro tubería de líquido "/mm	1/4"/6,35	1/4"/6,35	1/4"/6,35
Diámetro tubería de gas "/mm	1/2"/12,7	1/2"/12,7	1/2"/12,7
Referencia	7711424	7711425	7711426
Precio (*)	660 €	672 €	741 €

Unidades Interiores de CONDUCTO



Incluido



Fluido refrigerante: R32

Diseño Súper-Slim: Solo 200mm de alto

Bomba de drenaje incluida. Controlables vía WiFi con el accesorio TX1AC.

	LSGND25-XM	LSGND35-XM	LSGND50-XM
Capacidad Frío nom.(mín.-máx.) kW	2,60 (1,50 - 3,55)	3,60 (1,71 - 3,85)	5,10 (2,50 - 5,80)
Capacidad Calor nom.(mín.-máx.) kW	2,90 (1,70 - 3,65)	4,00 (1,90 - 3,92)	5,80 (2,84 - 6,40)
Caudal de aire A/M/B m³/h	600/450/380	680/560/450	860/660/600
Presión sonora A/M/B dB(A)	35/31/28	38/34/31	42/38/36
Potencia sonora dB(A)	53	53	55
Presión estática disponible Pa	25	25	25
Dimensiones ancho/ fondo /alto mm	700x470x200	700x470x200	1.000x470x200
Peso unidad interior kg	18,5	18,5	24,0
Diámetro tubería de líquido "/mm	1/4"/6,35	1/4"/6,35	1/4"/6,35
Diámetro tubería de gas "/mm	1/2"/12,7	1/2"/12,7	1/2"/12,7
Referencia	7711427	7711428	7711429
Precio (*)	579 €	590 €	724 €

ANORI Multi R32

Combinaciones sugeridas ANORI Multi R32

	2x1		3x1				4x1			5x1			
	LSGT40-2M	LSGT50-2M	LSGT60-3M		LSGT70-3M		LSGT100-4M			LSGT125-5M			
1 Sala	20	20	50				50						
	25	25											
	35	35											
	50	50											
2 Salas	20+20	20+20	20+20	25+35	20+20	25+35	20+20	25+35	20+20	25+35			
	20+25	20+25	20+25	25+50	20+25	25+50	20+25	25+50	20+25	25+50			
	25+25	20+35	20+35	35+35	20+35	35+35	20+35	35+35	20+35	35+35			
		25+25	20+50		20+50	35+50	20+50	35+50	20+50	35+50			
3 Salas		25+35	25+25		25+25		25+25	25+25	25+25	35+50			
			20+20+20	20+20+20	20+25+50		20+20+20	20+25+50	35+35+35	20+20+20	20+25+50	25+25+50	35+50+50
			20+20+25	20+20+25	20+35+35		20+20+25	20+35+35	35+35+50	20+20+25	20+35+35	25+35+35	50+50+50
			20+20+35	20+20+35	25+25+25		20+20+35	20+35+50		20+20+35	20+35+50	25+35+50	
4 Salas			20+25+25	20+20+50	25+25+35		20+20+50	25+25+25		20+20+50	20+50+50	25+50+50	
			25+25+25	20+25+25	25+35+35		20+25+25	25+25+35		20+25+25	25+25+25	35+35+35	
				20+25+35			20+25+35	25+35+50		20+25+35	25+25+35	35+35+50	
							20+20+20+20	20+20+35+50	25+25+25+50	20+20+20+20	20+20+35+50	25+25+25+50	
5 Salas							20+20+20+25	20+25+25+25	25+25+35+35	20+20+20+25	20+25+25+25	25+25+35+35	
							20+20+20+35	20+25+25+35	25+35+35+35	20+20+20+35	20+25+25+35	25+35+35+35	
							20+20+20+50	20+25+25+50		20+20+20+50	20+25+25+50	35+35+35+35	
							20+20+25+25	20+25+35+50		20+20+25+25	20+25+35+50		

Controles y Regulación



			TXAC	TX1AC	RXAC	TXWAC	TXW2AC
			Módulo Wi-Fi vinculable a la APP AIR CONNECT	Módulo Wi-Fi vinculable a la APP AIR CONNECT	Control remoto inalámbrico + receptor	Control digital de pared	Control digital de pared
Referencia			7650105	7725397	7678703	7674728	7731625
Precio			75 €	85 €	40 €	50 €	140,30 €
QUILAK	QUILAK Pared	DSGNW	✓	✓	✓	✗	✗
	Pared	LSGNW	0	0	✓	✗	✗
ANORI	MULTI Cassette	LSGNK-XM	✗	0	✓	0	✗
	MULTI Suelo-Techo	LSGNC-XM	✗	0	✓	✗	0
	MULTI Conducto	LSGND-XM	✗	0	0	✗	✓
NANUK	MONO Conducto	RZGND	✗	0	0	✗	✓
	MONO Cassette	RZGBK	✗	0	✓	0 (35-50)	0 (70-140)
	MONO Suelo-Techo	RZGNC	✗	0	✓	0	✗

✓ Control suministrado con la unidad interior e incluido en el Precio de la unidad interior

0 Opcional

✗ No disponible

Solo 245 mm



RZGND



RZGT50, RZGT70



Incluido Fluido refrigerante: R32



RZGT100, RZGT120



RZGT140

NANUK Conducto R32



Capacidades disponibles frío y calor: conjuntos desde 5,0 a 14,0 kW.

Máxima eficiencia: SEER de hasta 6,2 (A++) y SCOP de hasta 4,1 (A+).

Mínimo ruido: Potencia sonora interior desde solo 53dB(A) a 69dB(A).

Amplio rango de trabajo: desde -15°C (temperatura exterior) en calefacción y hasta +52°C (temperatura exterior) en refrigeración.

Control Wi-Fi: con el accesorio TX1AC.

Bomba de drenaje incluida.

Incluye todas las prestaciones:



Conjuntos		RZGD50	RZGD70	RZGD100	RZGD120	RZGD140 ~3
Tipo		ULTRA DC Inverter	ULTRA DC Inverter	ULTRA DC Inverter	ULTRA DC Inverter	ULTRA DC Inverter
Capacidad Refrigeración nom.(mín.-máx.)	kW	5,00 (1,53 - 5,60)	7,00 (2,16 - 8,20)	10,55 (2,90 - 13,00)	12,10 (2,90 - 13,50)	14,00 (4,76 - 16,50)
Capacidad Calefacción nom.(mín.-máx.)	kW	5,60 (1,40 - 6,20)	8,00 (1,98 - 9,30)	11,15 (2,60 - 13,50)	13,50 (2,60 - 15,00)	16,00 (4,78 - 16,15)
SEER/SCOP		6,2/4,0	6,1/4,0	6,1/4,1	6,1/4,1	6,2/4,1
Clasifi. energética refrigeración/calefacción		A++/A+	A++/A+	A++/A+	A++/A+	A++/A+
Potencia absorbida refrigeración nom.(mín.-máx.)	kW	1,55 (0,47 - 2,30)	2,12 (0,67 - 3,56)	3,40 (0,71 - 4,71)	4,43 (0,71 - 5,10)	5,00 (1,71 - 6,60)
Corriente absorbida refrigeración nom.(mín.-máx.)	A	6,73 (2,25 - 10,10)	9,23 (3,21 - 15,63)	15,00 (3,20 - 22,30)	19,00 (3,20 - 22,30)	9,00 (1,50-15,00)
Potencia absorbida calor nom.(mín.-máx.)	kW	1,49 (0,46 - 2,25)	2,12 (0,65 - 3,62)	3,45 (0,47 - 4,13)	4,60 (0,47 - 4,53)	5,00 (1,71-6,70)
Corriente absorbida calor nom.(mín.-máx.)	A	6,50 (2,20 - 9,88)	9,23 (3,11 - 15,90)	15,50 (2,43 - 18,00)	20,00 (2,43 - 19,70)	10,00 (1,50-15,00)
Máxima potencia absorbida	kW	2,40	3,65	5,37	5,73	6,80
Máxima corriente absorbida	A	12,00	16,00	23,50	24,90	27,00
Diámetro tubería de líquido	"/mm	1/4"/6,35	3/8"/9,52	3/8"/9,52	3/8"/9,52	3/8"/9,52
Diámetro tubería de gas	"/mm	1/2"/12,7	5/8"/15,88	5/8"/15,88	5/8"/15,88	3/4"/19,05
UNIDAD INTERNA		RZGND50	RZGND70	RZGND100	RZGND120	RZGND140
Alimentación	V-, Hz, Nº fases	220-240,50,1	220-240,50,1	220-240,50,1	220-240,50,1	220-240,50,1
Cables de alimentación	mm ²	2x1,5+T	2x1,5+T	2x1,5+T	2x1,5+T	2x1,5+T
Cables de interconexión	mm ²	2x0,75	2x0,75	2x0,75	2x0,75	2x0,75
Dimensiones unidad interior ancho/fondo/alto	mm	1.000x700x245	1.000x700x245	1.400x700x245	1.400x700x245	1.400x700x245
Peso unidad interior	kg	31	32	42	42	46
Presión estática disponible	Pa	20(0-160)	20(0-160)	40(0-160)	40(0-160)	50(0-160)
Caudal de aire A/M/B	m ³ /h	1.150/960/840	1.400/1.190/980	1.900/1.600/1.400	1.900/1.600/1.400	2.300/2.000/1.700
Presión sonora interior A/M/B	dB(A)	43/41/40	44/41/39	44/41/39	44/41/39	52/49/47
Potencia sonora	dB(A)	53	55	55	55	69
UNIDAD EXTERNA		RZGT50	RZGT70	RZGT100	RZGT120	RZGT140
Alimentación	V-, Hz, Nº fases	220-240,50,1	220-240,50,1	220-240,50,1	220-240,50,1	380-415,50,3
Cables de alimentación	mm ²	2x2,5+T	2x2,5+T	2x6,0+T	2x6,0+T	4x1,5+T
Dimensiones unidad exterior ancho/fondo/alto	mm	800x315x545	900x350x700	970x395x805	970x395x805	940x370x1.325
Peso unidad exterior	kg	37	51	72	72	100
Presión sonora	dB(A)	55	58	57	57	60
Potencia sonora	dB(A)	64	67	68	66	70
Tipo gas refrigerante	PCA			R32 (675)		
Cantidad de gas frigorífico	kg	1,16	1,40	2,54	2,54	3,60
tCO2 equivalente		0,78	0,95	1,72	1,71	2,43
Carga de refrigerante para	m	8	8	8	8	8
Carga adicional	g/m	20	40	40	40	40
Máxima presión de descarga	MPa	4,20	4,20	4,20	4,20	4,20
Máxima presión aspiración	MPa	1,15	1,15	1,15	1,15	1,15
Referencia	U. interior + U. exterior	7711439 + 7711434	7711440 + 7711435	7711441 + 7711436	7711442 + 7711437	7711443 + 7711438
	Conjunto	7711444	7711445	7711446	7711447	7711448
Precio (*)	U. interior + U. exterior	725 € + 1.414 €	788 € + 1.583 €	1.235 € + 2.470 €	1.291 € + 2.976 €	1.429 € + 3.332 €
	Conjunto	2.139 €	2.371 €	3.705 €	4.267 €	4.761 €
Longitud máxima de tubería (L)	m	30	50	65	65	65
Máxima diferencia de altura (H)	m	20	25	30	30	30

NOTA: Capacidades medidas en las siguientes condiciones: Modo refrigeración: temperatura interior 27°C BS, 19°C BH; temperatura exterior 35°C BS. Modo calefacción: temperatura interior 20°C BS; temperatura exterior 7°C BS, 6°C BH. Longitud de tubería refrigerante: 5 m. Velocidad del ventilador: Alta.

NOTA: SEER / SCOP según EN14825. Valores de referencia para la zona climática promedio.

(*) Tasa de Residuos de Aparatos Eléctricos y Electrónicos incluido en Precio del producto según Directiva EU nº 2012/19.

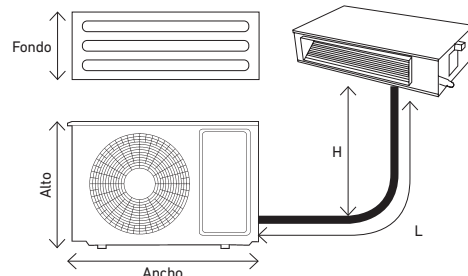
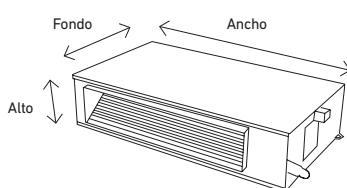

Curvas de caudal/presión disponible unidades conducto

RZGND50

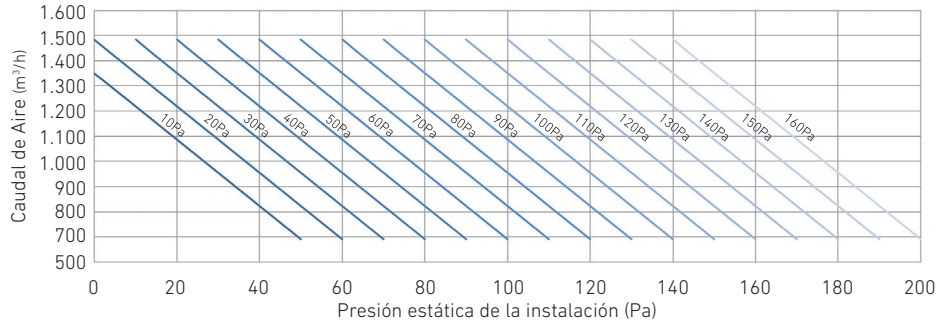

RZGND70

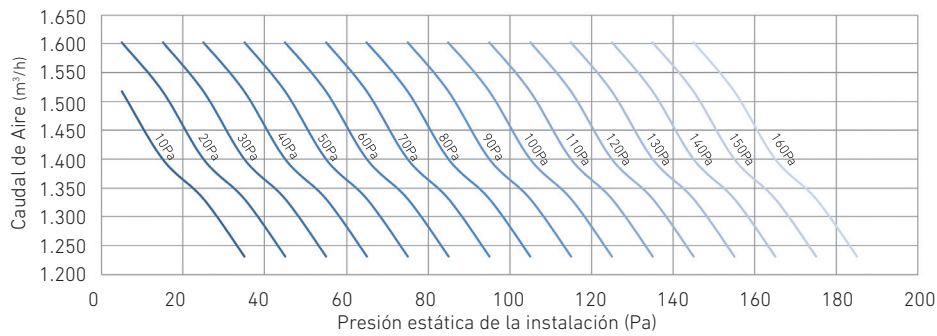

RZGND100 & RZGND120

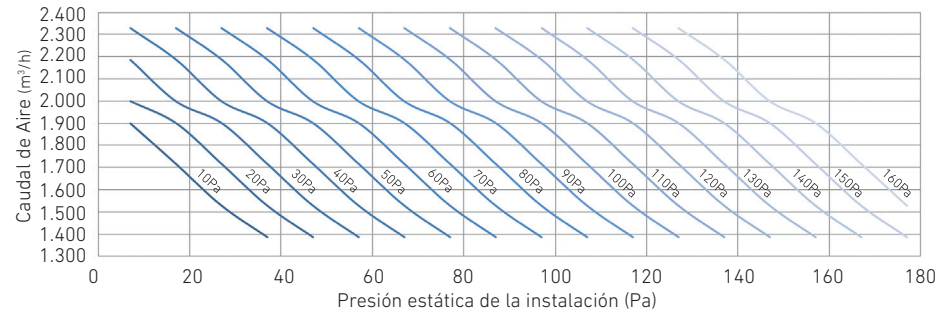

RZGND140

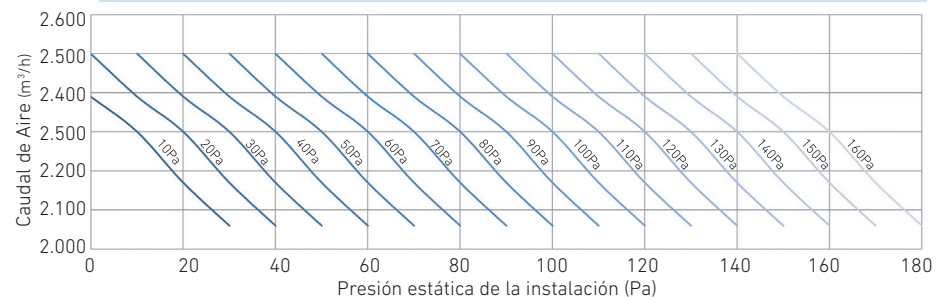

Las curvas representan la presión estática ajustada en el equipo

Nota: Las gráficas representadas corresponden a la máxima velocidad del ventilador.

NANUK Cassette R32



RZGNK



R32
Fluido refrigerante: R32

Incluido



RZGT140



RZGT35,
RZGT50,
RZGT70



RZGT100,
RZGT120

Capacidades disponibles frío y calor: conjuntos desde 3,6 a 14,0 kW.

Máxima eficiencia: SEER de hasta 6,5 (A++) y SCOP de 4,0 (A+).

Mínimo ruido: Potencia sonora interior desde solo 56dB(A) a 65dB(A).

Amplio rango de trabajo: desde -15°C (temp. ext.) en calefacción y hasta +52°C (temp. ext.) en refrigeración.

Control Wi-Fi: con el accesorio TX1AC.

Bomba de drenaje incluida.

Incluye todas las prestaciones:



Conjuntos		RZGK35	RZGK50	RZGK70	RZGK100	RZGK120	RZGK140~3
Tipo		ULTRA DC Inverter	ULTRA DC Inverter	ULTRA DC Inverter	ULTRA DC Inverter	ULTRA DC Inverter	ULTRA DC Inverter
Capacidad refrigeración nom.(mín.-máx.)	kW	3,60 (1,35 - 4,40)	5,00 (1,53 - 5,60)	7,00 (2,16 - 8,20)	10,55 (2,90 - 13,00)	12,11 (2,90 - 13,50)	14,00 (4,76 - 14,58)
Capacidad calefacción nom.(mín.-máx.)	kW	4,20 (1,24 - 5,30)	5,60 (1,40 - 6,20)	8,00 (1,98 - 9,30)	11,15 (2,60 - 13,50)	13,50 (2,60 - 15,00)	16,00 (4,78-17,00)
SEER/SCOP		6,2/4,1	6,3/4,0	6,6/4,5	6,1/4,0	6,2/4,0	6,2/4,1
Clasificación energética refri./calefacción		A++/A+	A++/A+	A++/A+	A++/A+	A++/A+	A++/A+
Potencia absorbida refrigeración nom.(mín.-máx.)	kW	1,08 (0,26 - 1,60)	1,63 (0,47 - 2,30)	2,18 (0,67 - 3,56)	3,40 (0,71 - 4,71)	4,50 (0,71 - 5,10)	5,20 (1,71 - 6,70)
Corriente absorbida refrigeración nom.(mín.-máx.)	A	4,74 (1,10 - 5,76)	7,16 (2,25 - 10,10)	9,57 (3,21 - 15,63)	15,00 (3,20 - 21,50)	19,50 (3,20 - 22,30)	9,00 (1,50-15,00)
Potencia absorbida calor nom.(mín.-máx.)	kW	1,23 (0,19 - 1,51)	1,73 (0,46 - 2,25)	2,10 (0,65 - 3,62)	3,45 (0,47 - 4,13)	4,60 (0,47 - 4,53)	5,40 (1,71 - 6,80)
Corriente absorbida calor nom.(mín.-máx.)	A	5,40 (0,78 - 6,60)	7,60 (2,20 - 9,88)	9,22 (3,11 - 15,90)	15,50 (2,43 - 18,00)	20,00 (2,43 - 19,70)	10,00 (1,50-15,00)
Máxima potencia absorbida	kW	2,10	2,40	3,65	5,37	5,73	6,80
Máxima corriente absorbida	A	11,00	12,00	16,00	23,50	24,90	27,00
Diámetro tubería de líquido	"/mm	1/4"/6,35	1/4"/6,35	3/8"/9,52	3/8"/9,52	3/8"/9,52	3/8"/9,52
Diámetro tubería de gas	"/mm	1/2"/12,70	1/2"/12,70	5/8"/15,88	5/8"/15,88	5/8"/15,88	3/4"/19,05
UNIDAD INTERNA							
Panel		RZGBK35	RZGBK50	RZGBK70	RZGBK100	RZGBK120	RZGBK140
Alimentación	V~,Hz,Nº fases	220~240,50,0	220~240,50,1	220~240,50,1	220~240,50,1	220~240,50,1	220~240,50,1
Cables de alimentación	mm²	2x1,5+T	2x1,5+T	2x1,5+T	2x1,5+T	2x1,5+T	2x1,5+T
Cables de interconexión	mm²	2x0,75	2x0,75	2x0,75	2x0,75	2x0,75	2x0,75
Dimensiones unidad interior ancho/fondo/alto	mm	570x570x260	570x570x260	840x840x246	840x840x288	840x840x288	840x840x288
Peso unidad interior	kg	17,0	17,0	24,0	26,5	26,5	31,0
Peso del panel	kg	2,2	2,2	5,3	5,3	5,3	5,3
Caudal de aire A/M/B	m³/h	700/600/530	700/600/530	1.300/1.050/950	1.800/1.550/1.350	1.800/1.550/1.350	1.950/1.750/1.500
Presión sonora interior A/M/B	dB(A)	45/44/36	45/44/36	49/47/44	52/50/48	54/52/48	54/52/48
Potencia sonora	dB(A)	56	56	56	60	64	63
UNIDAD EXTERNA							
Alimentación	V~,Hz,Nº fases	220~240,50,0	220~240,50,1	220~240,50,1	220~240,50,1	220~240,50,1	380~415,50,3
Cables de alimentación	mm²	2x1,5+T	2x2,5+T	2x2,5+T	2x6,0+T	2x6,0+T	4x1,5+T
Dimensiones unidad exterior ancho/fondo/alto	mm	800x315x545	800x315x545	900x350x700	970x395x805	970x395x805	940x370x1325
Peso unidad exterior	kg	35	37	51	72	72	100
Presión sonora	dB(A)	54	55	58	57	57	60
Potencia sonora	dB(A)	63	64	67	68	66	70
Tipo gas refrigerante		R32 (675)					
Cantidad de gas frigorífico	kg	0,90	1,16	1,40	2,54	2,54	3,60
tCO2 equivalente		0,61	0,78	0,95	1,72	1,71	2,43
Carga de refrigerante para	m	8	8	8	8	8	8
Carga adicional	g/m	20	20	40	40	40	40
Máxima presión de descarga	MPa	4,20	4,20	4,20	4,20	4,20	4,20
Máxima presión aspiración	MPa	1,15	1,15	1,15	1,15	1,15	1,15
Referencia	U. interior + Panel + U. exterior	7711449+7711455+7711433	7711450+7711455+7711434	7711451+7711456+7711435	7711452+7711456+7711436	7711453+7711456+7711437	7711454+7711456+7711438
	Conjunto	7722458	7711457	7711459	7711460	7711462	7711463
Precio (*)	U. interior + Panel + U. exterior	573 € + 178 € + 1.250 €	690 € + 178 € + 1.414 €	778 € + 282 € + 1.583 €	1.004 € + 282 € + 2.470 €	1.058 € + 282 € + 2.976 €	1.332 € + 282 € + 3.332 €
	Conjunto	2.001 €	2.282 €	2.643 €	3.756 €	4.316 €	4.946 €
Longitud máxima de tubería (L) (mm)	m	25	30	50	65	65	65
Máxima diferencia de altura (H) (mm)	m	10	20	25	30	30	30

NOTA: Capacidades medidas en las siguientes condiciones: Modo refrigeración: temperatura interior 27°C BS, 19°C BH; temperatura exterior 35°C BS. Modo calefacción: temperatura interior 20°C BS; temperatura exterior 7°C BS, 6°C BH. Longitud de tubería refrigerante: 5 m. Velocidad del ventilador: Alta.

NOTA: SEER / SCOP según EN14825. Valores de referencia para la zona climática promedio.

(*) Tasa de Residuos de Aparatos Eléctricos y Electrónicos incluido en Precio del producto según Directiva EU nº 2012/19.

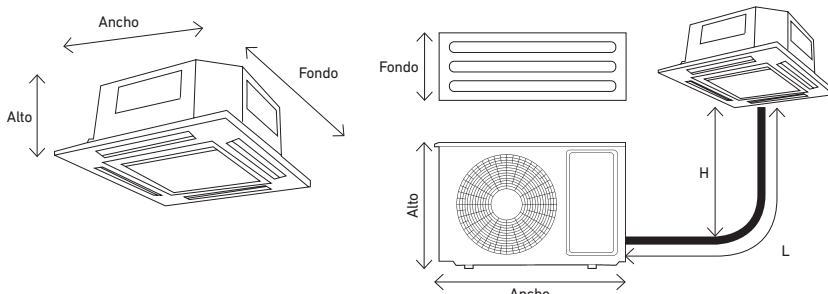

NANUK Suelo-Techo R32



RZGNC



RZGT50,
RZGT70



Incluido



Fluido refrigerante:
R32



RZGT100,
RZGT120



RZGT140

Capacidades disponibles frío y calor: conjuntos desde 5,0 a 14,0 kW.

Máxima eficiencia: SEER de hasta 6,3 (A++) y SCOP de 4,1 (A+).

Mínimo ruido: Potencia sonora interior desde solo 55dB(A) a 64dB(A).

Amplio rango de trabajo: desde -15°C (temp. ext.) en calefacción y hasta +52°C (temp. ext.) en refrigeración.

Control Wi-Fi: con el accesorio TX1AC.

Diseño Super-Slim: Unidades interiores de solo 205mm de grosor.

Incluye todas las prestaciones:



Conjuntos		RZGC50	RZGC70	RZGC100	RZGC120	RZGC140~3
Tipo		ULTRA DC Inverter	ULTRA DC Inverter	ULTRA DC Inverter	ULTRA DC Inverter	ULTRA DC Inverter
Capacidad refrigeración nom.(mín.-máx.)	kW	5,00 (1,53 - 5,60)	7,00 (2,16 - 8,20)	10,55 (2,90 - 13,00)	12,10 (2,90 - 13,50)	14,00 (4,76 - 16,50)
Capacidad calefacción nom.(mín.-máx.)	kW	5,60 (1,40 - 6,20)	8,00 (1,98 - 9,30)	11,15 (2,60 - 13,50)	13,50 (2,60 - 15,00)	16,00 (4,78 - 16,15)
SEER/SCOP		6,1/4,1	6,3/4,1	6,1/4,0	6,1/4,0	6,2/4,0
Clasificación energética refrigeración/calefacción		A++/A+	A++/A+	A++/A+	A++/A+	A++/A+
Potencia absorbida refrigeración nom.(mín.-máx.)	kW	1,63 (0,47 - 2,30)	2,25 (0,67 - 3,56)	3,40 (0,71 - 4,71)	4,50 (0,71 - 5,10)	5,30 (1,71 - 6,70)
Corriente absorbida refrigeración nom.(mín.-máx.)	A	7,16 (2,25 - 10,10)	9,88 (3,21 - 15,63)	15,00 (3,20 - 21,50)	19,00 (3,20 - 22,30)	9,00 (1,50-15,00)
Potencia absorbida calor nom.(mín.-máx.)	kW	1,73 (0,46 - 2,25)	2,10 (0,65 - 3,62)	3,45 (0,47 - 4,13)	4,60 (0,47 - 4,53)	5,50 (1,71 - 6,80)
Corriente absorbida calor nom.(mín.-máx.)	A	7,60 (2,20 - 9,88)	9,22 (3,11 - 15,90)	15,50 (2,43 - 18,00)	20,00 (2,43 - 19,70)	10,00 (1,50-15,00)
Máxima potencia absorbida	kW	2,40	3,65	5,37	5,73	6,80
Máxima corriente absorbida	A	12,00	16,00	23,50	24,90	27,00
Diámetro tubería de líquido	"/mm	1/4"/6,35	3/8"/9,52	3/8"/9,52	3/8"/9,52	3/8"/9,52
Diámetro tubería de gas	"/mm	1/2"/12,7	5/8"/15,88	5/8"/15,88	5/8"/15,88	3/4"/19,05
UNIDAD INTERNA		RZGNC50	RZGNC70	RZGNC100	RZGNC120	RZGNC140
Alimentación	V~, Hz, N° fases	220~240,50,1	220~240,50,1	220~240,50,1	220~240,50,1	220~240,50,1
Cables de alimentación	mm ²	2x1,5+T	2x1,5+T	2x1,5+T	2x1,5+T	2x1,5+T
Cables de interconexión	mm ²	2x0,75	2x0,75	2x0,75	2x0,75	2x0,75
Dimensiones unidad interior ancho/alto/fondo	mm	930x660x205	1.280x660x205	1.631x660x205	1.631x660x205	1.631x660x205
Peso unidad interior	kg	25	32	44	44	44
Caudal de aire A/M/B	m ³ /h	900/730/650	1.300/1.052/920	1.800/1.550/1.350	1.800/1.550/1.350	1.900/1.600/1.400
Presión sonora interior A/M/B	dB(A)	45/40/34	47/43/38	53/50/47	53/50/47	53/51/49
Potencia sonora	dB(A)	56	57	62	62	63
UNIDAD EXTERNA		RZGT50	RZGT70	RZGT100	RZGT120	RZGT140
Alimentación	V~, Hz, N° fases	220~240,50,1	220~240,50,1	220~240,50,1	220~240,50,1	380~415,50,3
Cables de alimentación	mm ²	2x2,5+T	2x2,5+T	2x6,0+T	2x6,0+T	4x1,5+T
Dimensiones unidad exterior ancho/fondo/alto	mm	800x315x545	900x350x700	970x395x805	970x395x805	940x370x1325
Peso unidad exterior	kg	37	51	72	72	100
Presión sonora	dB(A)	55	58	57	57	60
Potencia sonora dB(A)	dB(A)	64	67	68	66	70
Tipo gas refrigerante	PCA			R32 (675)		
Cantidad de gas frigorífico	kg	1,16	1,40	2,54	2,54	3,60
tCO2 equivalente		0,78	0,95	1,72	1,71	2,43
Carga de refrigerante para	m	8	8	8	8	8
Carga adicional	g/m	20	40	40	40	40
Máxima presión de descarga	MPa	4,20	4,20	4,20	4,20	4,20
Máxima presión aspiración	MPa	1,15	1,15	1,15	1,15	1,15
Referencia	U. interior + U. exterior	7711464 + 7711434	7711465 + 7711435	7711466 + 7711436	7711467 + 7711437	7711468 + 7711438
	Conjunto	7711469	7711470	7711471	7711473	7711474
Precio (*)	U. interior + U. exterior	868 € + 1.414 €	1.120 € + 1.583 €	1.554 € + 2.470 €	1.632 € + 2.976 €	1.861 € + 3.332 €
	Conjunto	2.282 €	2.703 €	4.024 €	4.608 €	5.193 €
Longitud máxima de tubería (L) (mm)	m	30	50	65	65	65
Máxima diferencia de altura (H) (mm)	m	20	25	30	30	30

NOTA: Capacidades medidas en las siguientes condiciones: Modo refrigeración: temperatura interior 27°C BS, 19°C BH; temperatura exterior 35°C BS. Modo calefacción: temperatura interior 20°C BS; temperatura exterior 7°C BS, 6°C BH. Longitud de tubería refrigerante: 5 m. Velocidad del ventilador: Alta.

NOTA: SEER / SCOP según EN14825. Valores de referencia para la zona climática promedio.

(*) Tasa de Residuos de Aparatos Eléctricos y Electrónicos incluido en Precio del producto según Directiva EU nº 2012/19.

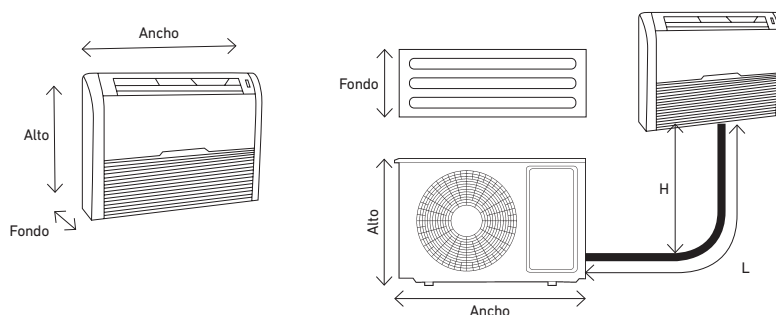

Ventilación Doméstica



BAXI
CLIMATIZACIÓN

RECUPERADOR DE CALOR DE INSTALACIÓN EN PARED	SILA RCV 300	98
RECUPERADOR DE CALOR DE INSTALACIÓN EN TECHO	SILA RCT 200	99
	SILA RCT MINI	100
VENTILACIÓN MECÁNICA CONTROLADA DE SIMPLE FLUJO	SILA SF H	101
ACCESORIOS		102

SILA RCV 300



Recuperador de calor de alta eficiencia (hasta un 93%), bajo consumo (motores EC) y dimensiones reducidas para instalación en apartamentos, casas unifamiliares y oficinas. Controlado por un avanzado sistema de gestión electrónica adaptando el funcionamiento del equipo a las necesidades de ventilación de la instalación asegurando un aire limpio de partículas y malos olores con un mínimo consumo de energía.

- Carcasa externa compuesta de un revestimiento de polipropileno expandido y panel estético frontal con acceso directo a filtros.
- Panel de control Led's para el usuario en el panel frontal con indicador automático de cambio de filtro, selector de apagado y encendido, selección de velocidad, funcionamiento programado y señal de anomalías.
- Intercambiador de calor extraíble de poliestireno, de tipo flujos cruzados en contracorriente, cuya morfología particular garantiza una elevada eficiencia de intercambio térmico.
- Motores EC de bajo consumo y mínimo ruido y con dos velocidades pre-configuradas.
- Electrónica de gestión que supervisa la alimentación, el mando y el control del equipo.
- Contacto seco On/Off remoto.
- By-pass 100% y free-cooling automático.
- Protección anti-congelación integrada.
- Filtros G4 y M5 de serie.
- Bocas de 125 mm.

Classificación energética		A
Eficiencia	%	93
Caudal de ventilación MÁX. (a 150 Pa)	m³/h	300 (277)
Alimentación eléctrica	V-50 Hz	220-240
Presión sonora en aspiración/extracción a 3 m de distancia (Vel. MÁX)	dB(A)	24,0/28,1
Consumo eléctrico	W	8-186
Corriente absorbida MÁX.	A	1,35
Diámetro de conexiones de aire	mm	125
Peso	Kg	15
Referencia		7723873
Precio		1.669 €

Gráfica de Prestaciones

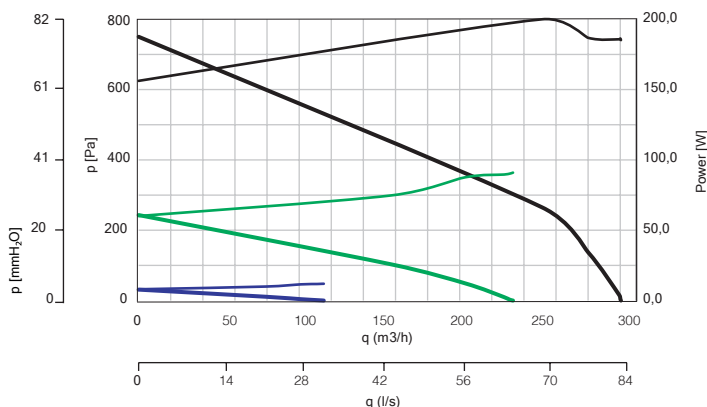

Curvas de Caudal

- máx
- med
- mín

Curvas de Consumo

- máx
- med
- mín

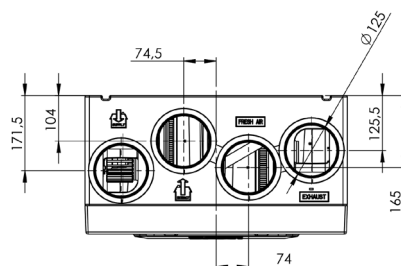
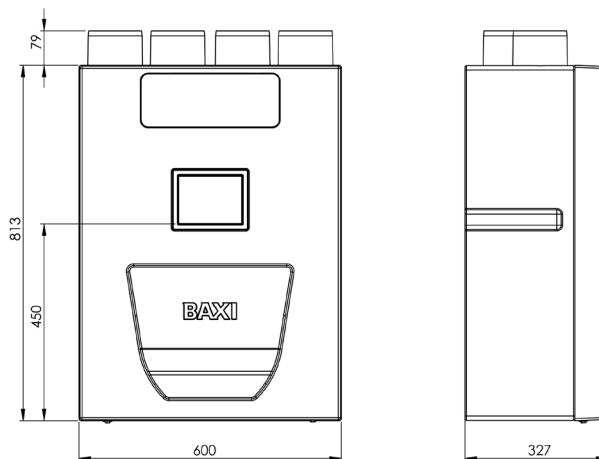

SILA RCT 200

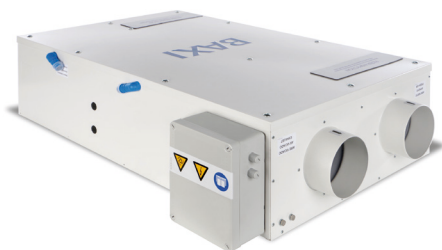

Recuperador de calor de alta eficiencia (hasta un 92%). Ideal para instalación en apartamentos, casas unifamiliares y oficinas. El equipo está controlado por un sistema de gestión electrónica de vanguardia y está dotado de motores ventiladores equipados con motores EC de bajo consumo.

De tamaño total compacto, espesor limitado (solo 237 mm de altura) lo que permite su instalación en falsos techos.

Robusto y simultáneamente de bajo peso, siendo manejable y fácil de instalar.

Mantenimiento extraordinariamente simple, gracias a una inteligente disposición interna de los componentes principales, acceso fácil una vez instalado.

Dotados de un avanzado sistema de gestión electrónica adaptando el funcionamiento del equipo a las necesidades de ventilación de la instalación asegurando un aire limpio de partículas y malos olores con un mínimo consumo de energía.

- Carcasa externa de acero galvanizado.
- Intercambiador de calor, de poliestireno, de tipo flujos en contracorriente, cuya morfología particular garantiza eficiencias de intercambio térmico de hasta el 92 %.
- **Control de cable suministrado con la unidad** con indicador automático de cambio de filtro, selector de apagado y encendido, selección de velocidad, y señal de anomalías.
- Motores EC de bajo consumo y mínimo ruido y 3 velocidades.
- Electrónica de gestión que supervisa la alimentación, el mando y el control del equipo.
- 3 sensores de temperatura.
- By-pass 100% y free-cooling automático.
- 2 filtros F5 de serie.
- Bocas de 125 mm.



Clasificación energética		A
Eficiencia	%	92
Caudal de ventilación MÁX. (a 150 Pa)	m ³ /h	206 (162)
Alimentación eléctrica	V-50 Hz	220-240
Presión sonora en aspiración/extracción a 3 m de distancia (Vel. MÁX)	dB(A)	22,8/16,0
Consumo eléctrico	W	28-102
Corriente absorbida MÁX.	A	1,0
Diámetro de conexiones de aire	mm	125
Peso	Kg	24
Referencia		7723874
Precio		1.679 €

Gráfica de Prestaciones

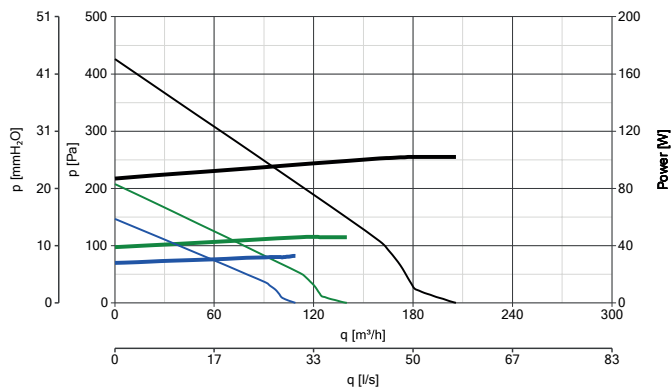

Consumo eléctrico

- máx
- med
- mín

Curvas de caudal

- máx
- med
- mín

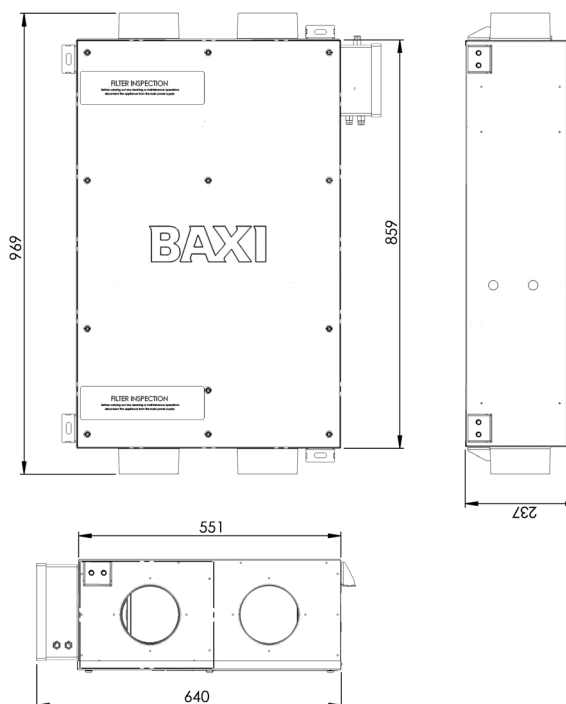

SILA RCT MINI



Super Compacto
220 x 396 x 396 mm

Recuperador de calor de alta eficiencia (hasta un 92%). Ideal para instalación en hogares, habitaciones de hoteles o locales en general con superficies de hasta 80 m².

El equipo está controlado por un sistema de gestión electrónica de vanguardia y está dotado de motores ventiladores equipados con motores EC de bajo consumo.

De tamaño súper compacto, espesor limitado (solo 220 mm) y planta cuadrada (de solo 396 x 396 mm) lo que permite su instalación en falsos techos con espacios muy reducidos.

Robusto y simultáneamente de bajo peso, siendo manejable y fácil de instalar.

Mantenimiento extraordinariamente simple, gracias a una inteligente disposición interna de los componentes principales, acceso fácil una vez instalado.

Dotados de un avanzado sistema de gestión electrónica adaptando el funcionamiento del equipo a las necesidades de ventilación de la instalación asegurando un aire limpio de partículas y malos olores con un mínimo consumo de energía.

- Carcasa externa de acero galvanizado.
- Intercambiador de calor flujo cruzado inverso de alta eficiencia, realizado con resina plástica que garantiza eficiencias de intercambio térmico de hasta el 92 %.
- **Control de cable suministrado con la unidad** con indicador automático de cambio de filtro, selección de velocidad, y ajuste del funcionamiento del producto en modo Manual o Automático.
- Motores EC de bajo consumo y mínimo ruido y 2 velocidades.
- Electrónica de gestión que supervisa la alimentación, el mando y el control del equipo.
- 3 sensores de temperatura.
- By-pass 100% y free-cooling automático.
- 2 filtros G3 de serie.
- Bocas de 125 mm (compatibles con tubos de 125 y 100mm).



Clasificación energética		A
Eficiencia	%	92
Caudal de ventilación MÁX. (a 150 Pa)	m ³ /h	123 (102)
Alimentación eléctrica	V-50 Hz	220-240
Presión sonora en aspiración/extracción a 3 m de distancia (Vel. MÁX)	dB(A)	22,8/16,0
Consumo eléctrico	W	6 - 86
Corriente absorbida MÁX.	A	0,37
Diámetro de conexiones de aire	mm	125
Peso	Kg	8,3
Referencia		7723875
Precio		1.535 €

Curvas de caudal

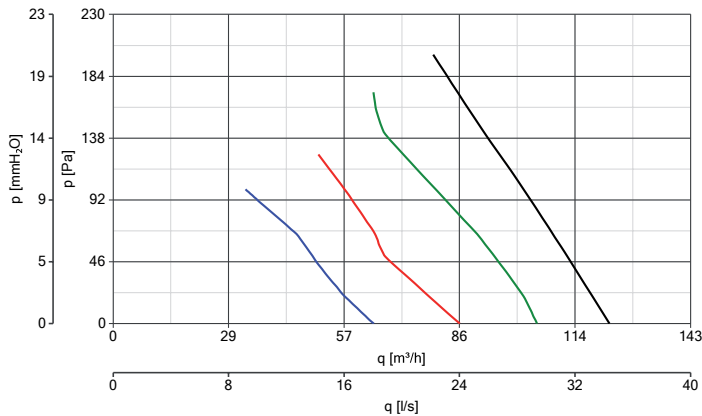

Curvas de caudal

- Vel 1
- Vel 2
- Vel Boost
- Vel Máx

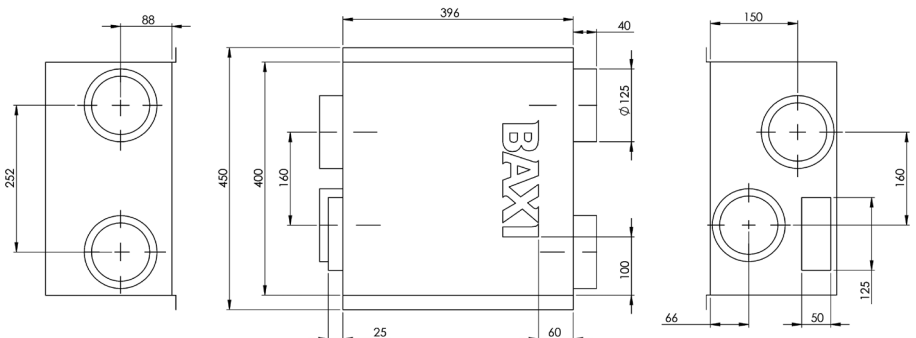
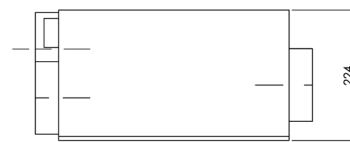

SILA SF H



Equipo de ventilación mecánica controlada de simple flujo (extracción) para una eficiente ventilación continua, diseño de ventilador optimizado para obtener la máxima eficiencia con el mínimo ruido. Instalables vertical y horizontalmente.

- Carcasa de acero galvanizado de larga duración, alta calidad de los materiales y diseño silencioso.
- Diseño compacto (solo 160 mm de alto).
- 2 sensores de humedad pre-montados. Nivel de humedad ajustable.
- 3 velocidades.
- 1 salida de aire de 125 mm.
- 4 entradas de aire, 3 de 80 mm + 1 de 125 mm.
- 1 regulador para toma de 125 mm.
- 2 reguladores para tomas de 80 mm (válvulas de 30 m³/h).
- 1 regulador para tomas de 80 mm (válvulas de 15 m³/h).
- 1 Adaptador de 125 a 80 mm.
- 2 tapones para las tomas de aire que no conducidas.

Clasificación energética		C
Caudal de ventilación MÁX. (a 150 Pa)	m ³ /h	343 (255)
Alimentación eléctrica	V-50 Hz	220-240
Nivel de presión sonora a 3m de distancia	dB(A)	34,9
Consumo eléctrico	W	23-56
Corriente absorbida MÁX.	A	0,25
Diámetro conexiones entrada	mm	3x80 + 1x125
Diámetro conexiones salida	mm	1x125
Peso	Kg	5,4
Referencia		7723872
Precio		263 €



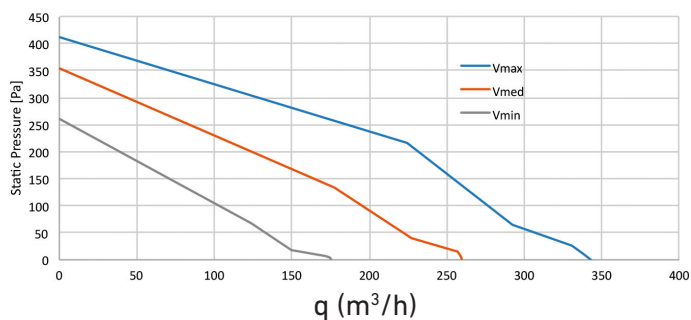



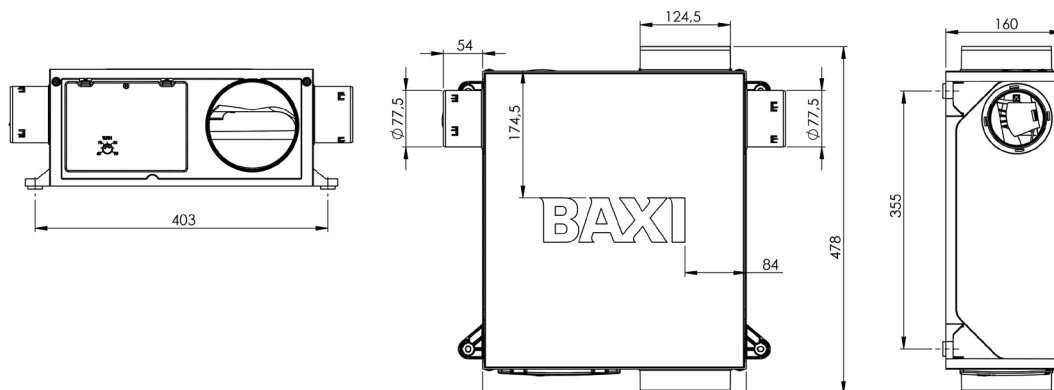
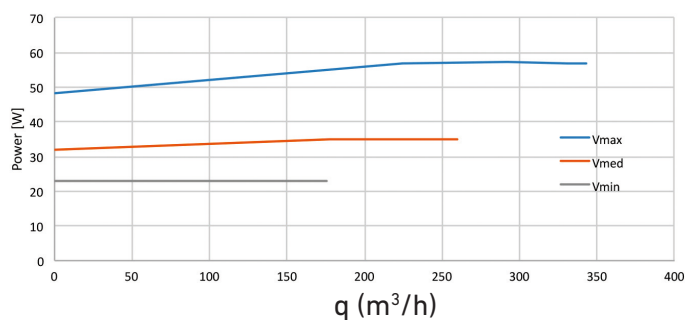

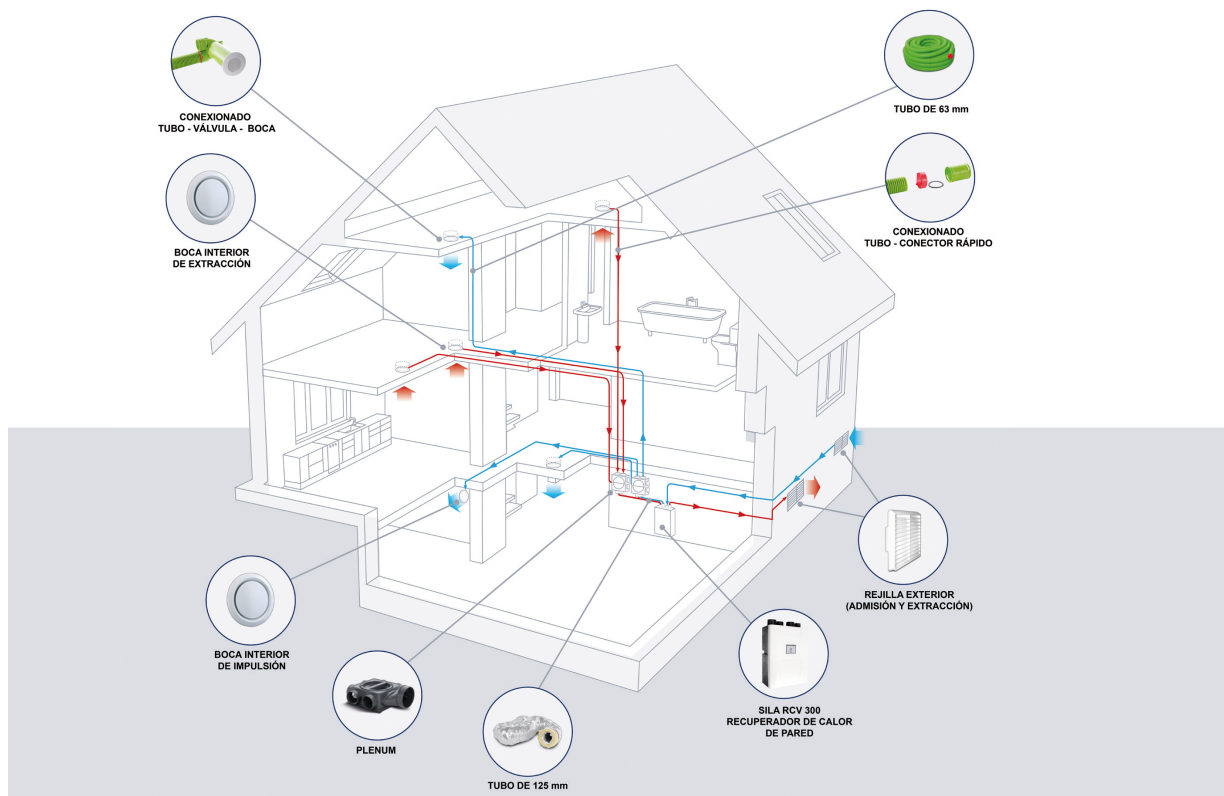
Curvas de caudal

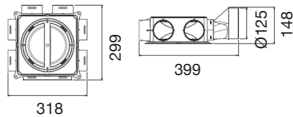

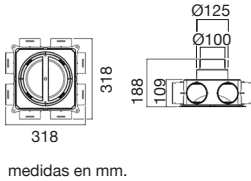





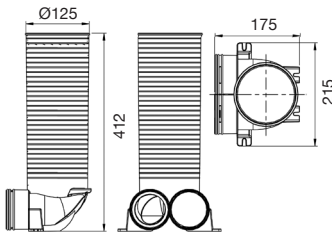









Curvas de consumo





	Para	Ref.	PVP
 <p>Plenum de distribución 6x63 mm Entrada de 125 mm. 6 salidas de 63 mm. Cada salida esta dotada de diafragmas para regular el caudal de aire de cada línea. Suministrado con 3 tapas.</p> 	SILA RCV 300 SILA RCT 200 SILA RCT MINI	7723601	201 €
 <p>Plenum de distribución 8x63 mm Entrada de 125 mm. 8 salidas de 63 mm. Cada salida esta dotada de diafragmas para regular el caudal de aire de cada línea. Suministrado con 4 tapas.</p>  <p>medidas en mm.</p>	SILA RCV 300 SILA RCT 200 SILA RCT MINI	7723602	201 €
 <p>Conducto corrugado flexible 63 mm Rollo de 50 m. Con revestimiento interior liso, antiestático y antibacteriano.</p>	SILA RCV 300 SILA RCT 200 SILA RCT MINI	7723603	268 €
 <p>Conector rápido para conducto flexible 63 mm 1 unidad. Necesarios junta y anillo de encastre a ambos lados.</p>	SILA RCV 300 SILA RCT 200 SILA RCT MINI	7723604	8 €
 <p>Anillo de encastre para conducto flexible 63 mm Pack de 10 unidades.</p>	SILA RCV 300 SILA RCT 200 SILA RCT MINI	7723605	16 €
 <p>Junta Pack de 10 unidades.</p>	SILA RCV 300 SILA RCT 200 SILA RCT MINI	7723606	26 €
 <p>Válvula de conexión conducto flexible 63 mm a boca 125 mm Suministrado con 1 tapa. Necesarios junta y anillo de encastre en cada toma con conducto.</p> 	SILA RCV 300 SILA RCT 200 SILA RCT MINI	7723607	58 €

		Para	Ref.	PVP
	Tubo aislado aluminio 125 mm Rollo de 10 m. Aislamiento interior de lana de vidrio. Fijar con bridas.	SILA RCV 300 SILA RCT 200 SILA RCT MINI SILA SF H	7723597	102 €
	Tubo aislado aluminio 125 mm con aislamiento acústico Rollo de 10 m. Aislamiento interior de lana de roca. Fijar con bridas.	SILA RCV 300 SILA RCT 200 SILA RCT MINI SILA SF H	7723598	131 €
	Tubo de aluminio 80 mm Rollo de 10 m.	SILA SF H	7723599	31 €
	Tubo de aluminio 125 mm Rollo de 10 m.	SILA RCV 300 SILA RCT 200 SILA RCT MINI SILA SF H	7723600	36 €
	Resistencia eléctrica de pre-calentamiento 500 W DN 125 1 unidad.	SILA RCV 300 SILA RCT 200	7723592	330 €
	Filtro F7 1 unidad.	SILA RCV300	7723593	54 €
	Filtro G4 1 unidad.	SILA RCV300	7723594	31 €
	Filtro M5 1 unidad.	SILA RCV300	7723595	40 €
	Filtro F5 1 unidad.	SILA RCT 200	7723615	25 €
	Filtro F7 1 unidad.	SILA RCT 200	7723614	40 €
	Filtro G3 1 unidad.	SILA RCT MINI	7723596	60 €
	Boca Impulsión/Extracción 125 mm Regulables manualmente mediante tornillo de ajuste. Se fijan al tubo/valvula/plenum a presión.	SILA RCV 300 SILA RCT 200 SILA RCT MINI SILA SF H	7723608	23 €
	Boca Impulsión/Extracción 125 mm Regulables manualmente. Se fijan al tubo/valvula/plenum a presión.	SILA RCV 300 SILA RCT 200 SILA RCT MINI SILA SF H	7723616	24 €
	Boca Impulsión/Extracción 80 mm Regulables manualmente. Se fijan al tubo/valvula/plenum a presión.	SILA SF H	7723609	18 €
	Boca de extracción 80 mm Boca fija.	SILA SF H	7723610	11 €
	Boca de extracción 125 mm Boca fija. Se fijan al tubo/valvula/plenum a presión.	SILA SF H	7723611	16 €
	Rejilla para conducción exterior Rejilla para exteriores con red anti-insectos.	SILA RCV 300 SILA RCT 200 SILA RCT MINI SILA SF H	7723612	7 €

Termostatos y Regulación



BAXI
CLIMATIZACIÓN

TABLA RESUMEN TERMOSTATO/ GENERADOR	Termostatos ambiente	106
BAXI CONNECT	BAXI Connect TXM	108
	BAXI Connect RXM	109
TERMOSTATOS AMBIENTE UNIVERSALES	Termostatos con cables	110
	Termostatos inalámbricos	111
REGULACIÓN MODULANTE BAXI CONNECT	Tabla Resumen Regulación Modulanet Baxi Connect	112
	Calderas domésticas	113
	Bombas de calor	114
REGULACIÓN MODULANTE OPENTHERM 10C	Accesorios regulación modulante OpenTherm 10C	118
	Regulación multizona OpenTherm 10C	119
REGULACIÓN MODULANTE MULTILEVEL	Regulación con cables	120
	Regulación inalámbrica	121
	Tabla selección módulos de regulación	122
	Regulación Multizona	123
	Regulación Multizona Multilevel	124
REGULACIÓN MULTIZONA SR8Z		126
REGULACIÓN ELECTRONICA		128
REGULACIÓN HIDRÁULICA	Válvulas de regulación independiente de la presión	134
	Válvulas de zona motorizada de 3 y 2 vías	135
	Válvulas mezcladoras de 3 vías y servomotor	136

Termostatos de ambiente





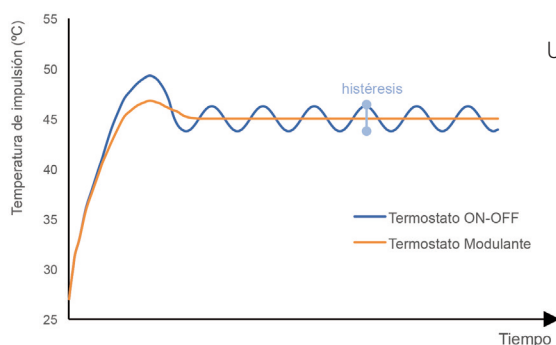

Termostatos MODULANTES

- Los termostatos modulantes son de obligatoria instalación en obra nueva para regular el funcionamiento de una caldera de condensación en obra nueva según el nuevo RITE, que ofrece también la opción de instalar un sistema de regulación con sonda exterior.
- La regulación modulante ahorra hasta un 10% adicional en calefacción, gracias a la capacidad de este tipo de termostatos y programadores de controlar y hacer más eficiente la instalación de calefacción de una vivienda.
- Se comunican con la caldera o bomba de calor, controlan qué temperatura ambiente se va teniendo en la estancia donde están colocados y, en función de la misma, le comunican al equipo generador cómo debe modificar su régimen de funcionamiento.
- A medida que se va alcanzando la temperatura ambiente de consigna, el termostato reduce la temperatura de impulsión del equipo generador, por lo que se reduce la potencia y el consumo de combustible o energía eléctrica, con los beneficios que supone trabajar a baja temperatura.

Termostatos ON/OFF

- Los clásicos termostatos ON/OFF detectan si se ha alcanzado la temperatura ambiente de consigna en la estancia donde están ubicados y le dicen al equipo generador si se ha de encender o no.



Regulación	Modelos de Caldera o Bomba de Calor	Wi-Fi	
		Cableado	Inalámbrico
BAXI Connect Calor / Frío	Calor / Frío: Platinum BC iPlus Platinum BC iPlus V200 Platinum BC iPlus V200 Smart Platinum BC Smart iR32 Platinum BC iMax Calor: Argenta Platinum iPlus Victoria Condens (Excepto RXM)	BAXI Connect TXM 	BAXI Connect RXM 
OpenTherm 10C Calor	Platinum Compact Eco Neodens Plus Eco Platinum Alux Victoria Condens (Excepto RXM)	BAXI Connect TXM 10C 	BAXI Connect RXM 
Multilevel Calor	Platinum Plus Platinum GTF Bios Plus Power HT Plus Ecotherm Plus WGB Eurocondens SGB CPA NHF	BAXI Connect TXM 10P 	
Universal	Todo tipo de calderas y bombas de calor.	BAXI Connect TXM 10C 	BAXI Connect RXM 

PROGRAMABLE		NO PROGRAMABLE		ELECTROMECAÁNICO
Cableado	Inalámbrico	Cableado	Inalámbrico	Cableado

TCX 10C



RCX 10C



TCX 10P
THINK



RCX 10P
THINK



TCD 10P



TX 3000



RX 3000



TD 1200



RD 1200



TM-1R



TX 1200



RX 1200



TM-1





BAXIConnect



TXM

Termostato Ambiente Modulante Wi-Fi Cableado



Termostato Ambiente Modulante Wi-Fi Cableado

- Termostato modulante o universal (ON/OFF) en función del modelo seleccionado y del generador.
- Pantalla TFT 5,8" a color con iluminación automática.
- Funcionamiento sin pilas.
- Idiomas: Español, Portugués, Inglés, Alemán, Francés, Italiano, Holandés, Ruso, Danés, Turco, Griego.
- Programación semanal/diaria con franjas de 10 minutos, 7 franjas de programación diaria de duración mínima de 10 minutos.
- Programación Múltiple con 3 programas independientes.
- Modos de funcionamiento: ON, OFF, Calor, Frío, Automático, Programación, Temporal, Vacaciones, Antihielo, Chimenea.
- Corrección de temperatura leída.
- Configuración personalizada de la pantalla principal (Fecha, Hora, Temperatura Exterior, Funcionamiento...).
- Opcionalmente control vía App BAXI Connect disponible para iOS y Android.
- Compatible con IFTTT.

Características únicas para versiones modulantes:

- Visualización temperatura exterior.
- Cambio de modo Calor / Frío en bombas de calor.
- Control de errores del equipo generador (caldera o bomba de calor).
- Control de ACS (temperatura y programación horaria).
- Monitorización y visualización del consumo de energía del equipo generador (caldera o bomba de calor).
- Información sobre el equipo generador (presión del circuito y temperatura de funcionamiento).
- Parámetros avanzados:
 - Pendiente de calefacción
 - Aislamiento de la vivienda
 - Inercia de los emisores: suelo radiante, radiadores, fancoils...

	TXM 10P	TXM 10C	TXM	TXM
Protocolo de Modulación	Multilevel	OpenTherm	ON/OFF	BAXI Connect
Aplicación	Calor	Calor	Calor	Calor / Frío
Equipo generador	Platinum Plus	Platinum Compact ECO	Universal	Platinum BC Smart iR32
	Bios Plus	Platinum Alux		Platinum BC iPlus V200 Smart
	EcoTherm Plus WGB	Neodens Plus ECO		Platinum BC iPlus
	Power HT Plus	Victoria Condens		Platinum BC iPlus V200
	Platinum GT			Platinum BC iMax
	EuroCondens SGB			
	CPA			
	NHF			
Suministro	TXM + Gateway ITM10P	TXM + Gateway ITM10C	TXM	
Referencia	7655831	7652304	7652308	
Precio	220 €	215 €	160 €	

TXM

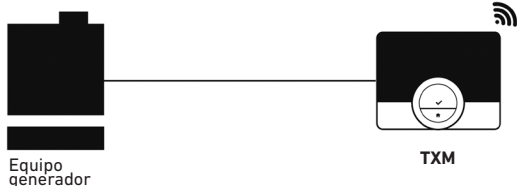

TXM 10C o TXM 10P

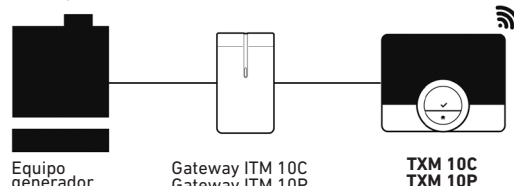



BAXIConnect



RXM



Termostato Ambiente Modulante Wi-Fi Inalámbrico

Termostato Ambiente Modulante Wi-Fi Inalámbrico

- Termostato modulante o universal (ON/FF) en función del generador.
- Pantalla TFT 2,7" en blanco y negro con iluminación automática.
- Funcionamiento con pilas.
- Idiomas: Español, Portugués, Inglés, Alemán, Francés, Italiano y Holandés.
- Corrección de temperatura leída.
- Opcionalmente control vía App BAXI Connect disponible para iOS y Android.
- Compatible con el asistente de voz de Amazon, Google Assistant e IFTTT.

Características únicas desde App BAXI Connect

- Programación semanal/diaria disponible con franjas de 10 minutos, 7 franjas de programación diaria de duración mínima de 10 minutos.
- Programación múltiple con 3 programas diferentes de calefacción y 1 de refrigeración.

Características únicas para conexiones bus (modulantes)

- Cambio de modo Calor / Frío en bombas de calor.
- Control de errores del equipo generador (caldera o bomba de calor).
- Control de ACS (temperatura y programación horaria).
- Monitorización y visualización del consumo de energía del equipo generador.

Características únicas para conexiones bus (modulantes) con App BAXI Connect

- Visualización temperatura exterior.
- Información sobre el equipo generador: presión del circuito y temperatura de funcionamiento.
- Parámetros avanzados: pendiente de calefacción, aislamiento de la vivienda y inercia de los emisores (suelo radiante, radiadores, fancoils...).

RXM

RXM ZA (Zonas Adicionales)

Protocolo de Modulación	BAXI Connect			OpenTherm	ON-OFF	BAXI Connect	
Aplicación	Calor / Frío	Calor	Calor			Calor / Frío	Calor
Equipo generador	Platinum BC iPlus Platinum BC iPlus V200 Platinum BC iPlus V200 Smart Platinum BC iMax Platinum BC Smart iR32	Platinum BC iPlus Argenta Condens	Platinum Compact Eco Platinum Alux Neodens Plus Eco		Universal (todo tipo de calderas)	Platinum BC iPlus Platinum BC iPlus V200 Platinum BC iPlus V200 Smart Platinum BC iMax	Argenta Condens Platinum iPlus
Suministro	RXM + Gateway receptor + soporte					RXM + soporte	
Referencia	7767534					7767598	
Precio	295 €					140 €	

RXM para control de 1 zona

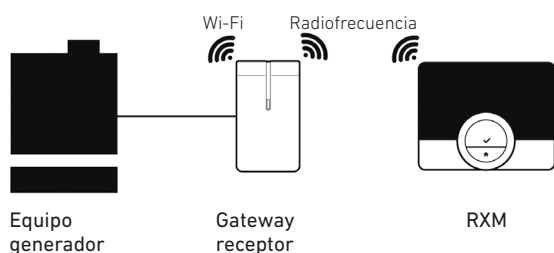

RXM para control de 2 o 3 zonas

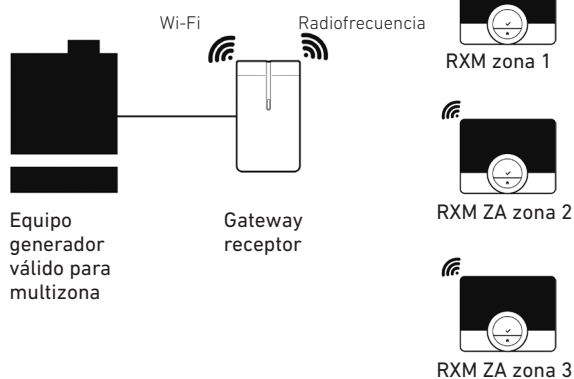

Se requerirán accesorios de control adicionales propios de cada generador. Ver capítulo específico del modelo de generador.

Termostatos ambiente con cables



TX 3000



Clasificación ErP	IV
Contribución a la eficiencia según ErP	2%
Referencia	7739893
Precio	125 €

- Termostato de ambiente programable.
- Modo Calefacción / Refrigeración.
- Pantalla retroiluminada de gran tamaño.
- Programa de calefacción diario, semanal o 5+2.
- Hasta 6 cambios diarios de nivel de temperatura.
- Función antihielo (t < 5°C).
- Alimentación independiente de la red mediante 2 baterías de 1,5 V.



TX 1200



Clasificación ErP	IV
Contribución a la eficiencia según ErP	2%
Referencia	7216910
Precio	85 €

- Termostato de ambiente programable.
- Modo Calefacción / Refrigeración.
- Funcionamiento manual o automático.
- Programación entre dos niveles de temperatura a elegir: confort y economía.
- Programación semanal, 5 programas pregrabados y uno definible por el usuario.
- Incorpora pulsador posición paro.
- Función especial de vacaciones y/o días de ausencia.
- Función antihielo (t < 5°C).
- Alimentación mediante 2 pilas alcalinas. Cambio de pilas sin pérdida de programación.



TD 1200



Clasificación ErP	IV
Contribución a la eficiencia según ErP	2%
Referencia	7216908
Precio	38,40 €

- Termostato de ambiente digital.
- Modo Calefacción / Refrigeración.
- Termostato electrónico con amplia pantalla digital.
- Visualización permanente de la temperatura ambiente.
- Selección y visualización de la temperatura de consigna (5-35°C).
- Función paro/marcha del servicio de calefacción.
- Función antihielo (t < 5°C).
- Alimentación mediante 2 pilas alcalinas.
- Pre-aviso agotamiento de pilas.
- Fácil manejo y rápida instalación mediante soporte mural independiente.



TM-1



Clasificación ErP	I
Contribución a la eficiencia según ErP	1%
Referencia	195180001
Precio	14,35 €

- Termostato de ambiente analógico.
- Termostato de funcionamiento electromecánico que controla la temperatura del ambiente.
- Regulación de (5-30°C).
- Diferencial de 0,6°C (230 V a.c./10 A).



TM-1R



Clasificación ErP	I
Contribución a la eficiencia según ErP	1%
Referencia	195180002
Precio	24 €

- Termostato de ambiente analógico.
- Termostato de funcionamiento electromecánico que controla la temperatura del ambiente.
- Regulación de (5-30°C).
- Resistencia anticipadora, interruptor paro/marcha, piloto de neón (230 V a.c./10 A). Diferencial de 0,4°C.

Termostatos ambiente inalámbricos



RX 3000



RX 1200



RD 1200



Clasificación ErP	IV
Contribución a la eficiencia según ErP	2%
Referencia	7739894
Precio	201 €

- Termostato de ambiente inalámbrico digital programable.
- Formado por un termostato inalámbrico y un receptor instalado al lado de la caldera.
- Instalación en la pared o encima de un mueble gracias al soporte que se incluye.
- Equipados de un código que imposibilita interferencias de otros termostatos inalámbricos.
- Modo Calefacción / Refrigeración.
- Pantalla retroiluminada de gran tamaño.
- Programa de calefacción diario, semanal o 5+2.
- Hasta 6 cambios diarios de nivel de temperatura.
- Funcionamiento manual o automático. Programa especial para períodos de ausencia o vacaciones.
- Función antihielo ($t < 5^{\circ}\text{C}$).
- Alimentación independiente de la red mediante 2 baterías de 1,5 V.

Clasificación ErP	IV
Contribución a la eficiencia según ErP	2%
Referencia	7216911
Precio	191 €

- Termostato de ambiente inalámbrico digital programable.
- Formado por un termostato inalámbrico y un receptor instalado al lado de la caldera.
- Instalación en la pared o encima de un mueble gracias al soporte que se incluye.
- Equipados de un código que imposibilita interferencias de otros termostatos inalámbricos.
- Modo Calefacción / Refrigeración.
- Funcionamiento manual o automático.
- Programación entre dos niveles de temperatura a elegir: confort y economía.
- Programación semanal, 5 programas pregrabados y uno definible por el usuario.
- Incorpora pulsador posición paro.
- Función especial de vacaciones y/o días de ausencia.
- Función antihielo ($t < 5^{\circ}\text{C}$).
- Alimentación mediante 2 pilas alcalinas. Cambio de pilas sin pérdida de programación.





Clasificación ErP	IV
Contribución a la eficiencia según ErP	2%
Referencia	7216909
Precio	151 €



- Termostato de ambiente inalámbrico digital.
- Formado por un termostato inalámbrico y un receptor instalado al lado de la caldera.
- Instalación en la pared o encima de un mueble gracias al soporte que se incluye.
- Equipados de un código que imposibilita interferencias de otros termostatos inalámbricos.
- Modo Calefacción / Refrigeración.
- Termostato electrónico con amplia pantalla digital.
- Visualización permanente de la temperatura ambiente.
- Selección y visualización de la temperatura de consigna ($5-35^{\circ}\text{C}$).
- Función paro/marcha del servicio de calefacción.
- Función antihielo ($t < 5^{\circ}\text{C}$).
- Alimentación mediante 2 pilas alcalinas.
- Pre-aviso agotamiento de pilas.
- Fácil manejo y rápida instalación mediante soporte mural independiente.

Tabla resumen Regulación modulante BAXI Connect

Accesorios de regulación según generador

Cada modelo de caldera o bomba de calor tiene características distintas y puede controlar distintos números y tipologías de circuitos de climatización. Es por eso que cada kit de cada generador tiene su propia referencia para controlar distintas instalaciones

Modelo Generador	Bombas de Calor				
	Platinum BC Smart iR32	Platinum BC iPlus V200 Smart	Platinum BC iPlus	Platinum BC iPlus V200	Platinum BC iMax
					
Número máximo de zonas controlables	2	2	2	3	3
Tarjeta SCB-04 para control de 2a zona	7741078 156 €	7741078 156 €	7683828 150 €	7727260 158 €	-
Placa interna control 3ª Zona.		-		7743640 175 €	7700391 84 €
SCB-CF: Cambio de emisor Calef / Refrig.					
Para 1 zona	-			7743182 185 €	
Para 2 zonas	-			7725944 199 €	
Sonda Humedad Ambiente 0-10 V	-			7695236 150 €	
Termostato TXM BAXI Connect			7652308 160 €		
Termostato RXM BAXI Connect			7767534 295 €		

Modelo Generador	Calderas		
	Platinum iPlus	Victoria Condens	Argenta Condens
			
Número máximo de zonas controlables	1	1	2 (24/32 kW) 3 (40/50 kW)
Tarjeta SCB-04 para control de 2a zona	-	-	7628144 145 €
Termostato TXM BAXI Connect		7652308 160 €	
Termostato RXM BAXI Connect	7767534 295 €	-	7767534 295 €

Regulación multizona BAXI Connect para calderas

Esquemas de principio para calefacción

Control de una zona de alta o baja temperatura

Victoria Condens / Argenta Condens
Platinum iPlus

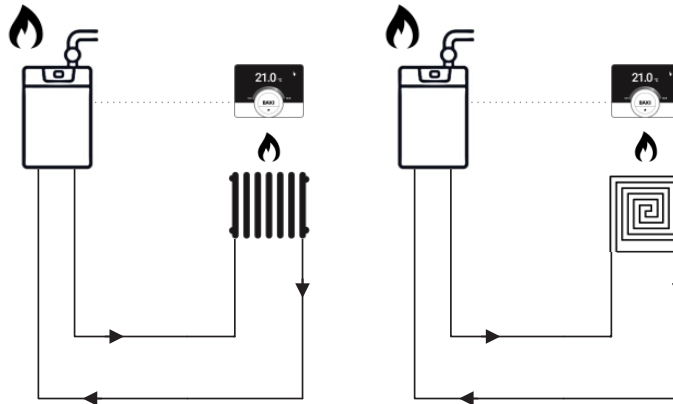

Control de dos zonas de alta o baja temperatura



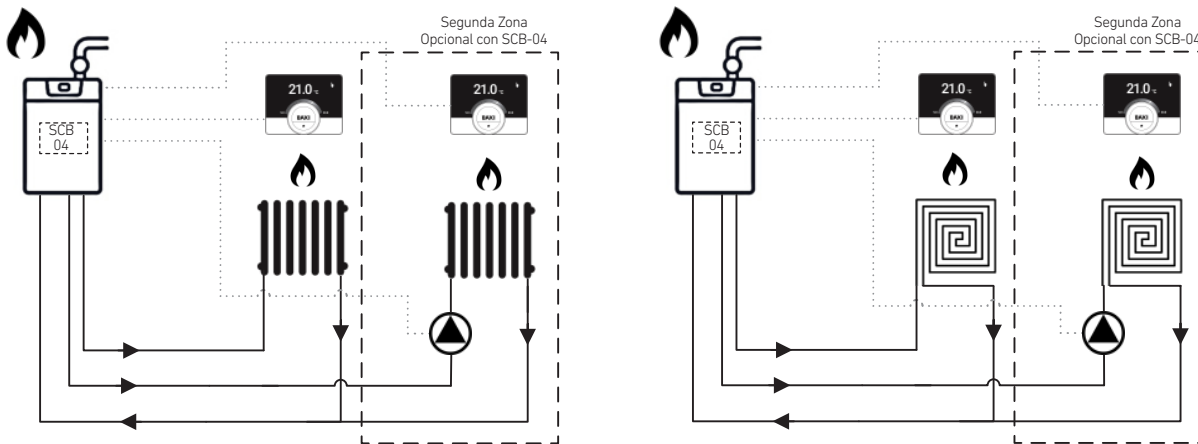



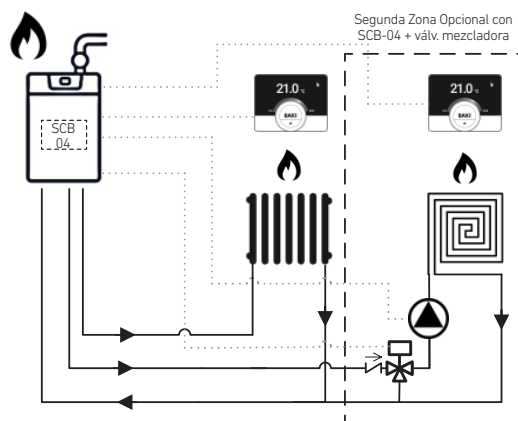

Argenta Condens



Control de dos zonas, una de alta temperatura y otra de baja temperatura

Argenta Condens



	Calefacción		Termostato BAXI Connect
	Circulador		Circuito Radiadores
	V3V Mezcladora		Circuito Suelo Radiante
	Depósito de inercia		Circuito Fancoils
			Placa electrónica para control de 2ª zona.

Esquemas de principio a título orientativo, para la solución específica en función del modelo de generador, emisores y modo de funcionamiento, consultar con oficina técnica BAXI

Regulación multizona BAXI Connect para bombas de calor

Esquemas de principio para calefacción

Control de dos zonas de alta o baja temperatura

Platinum BC iPlus / Platinum BC iPlus V200 / Platinum BC iPlus V200 Integra / Platinum BC iPlus V200 Smart

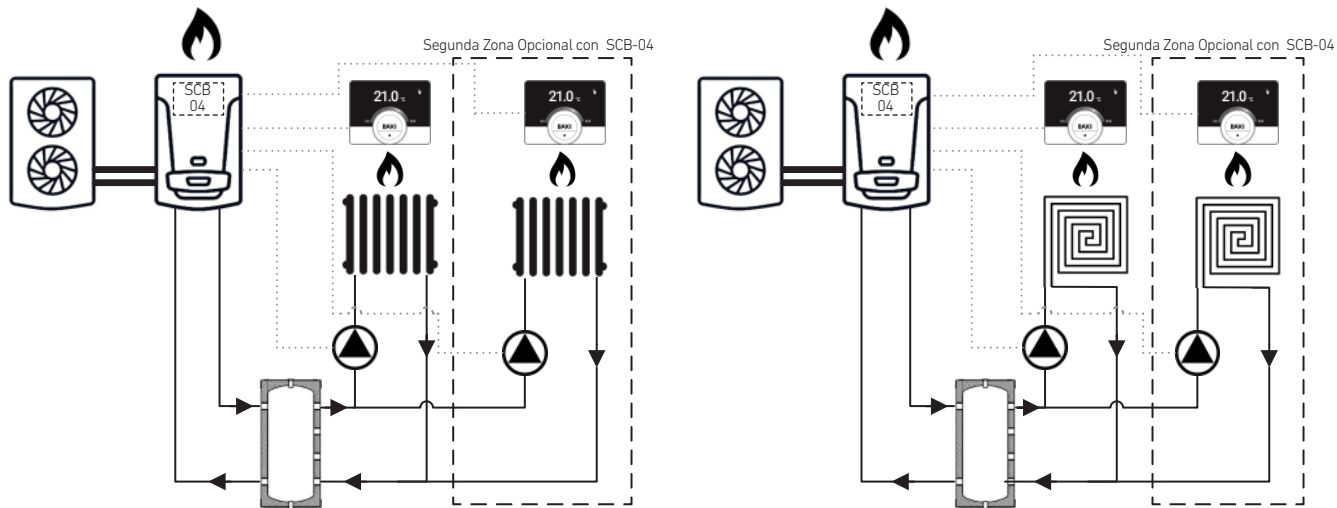

Control de dos zonas, una de alta temperatura y otra de baja temperatura

Platinum BC iPlus / Platinum BC iPlus V200 / Platinum BC iPlus V200 Integra / Platinum BC iPlus V200 Smart

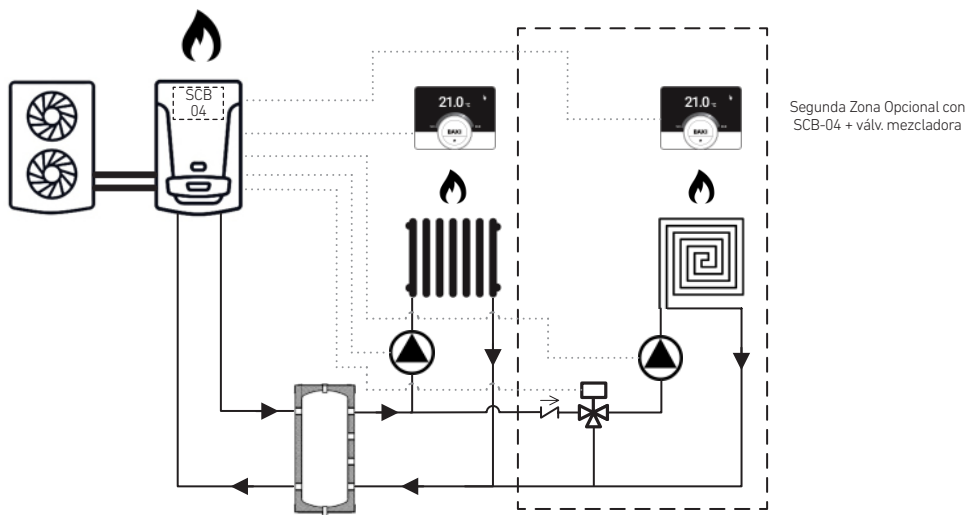

Segunda Zona Opcional con SCB-04 + válv. mezcladora

Regulación multizona BAXI Connect para bombas de calor

Esquemas de principio para calefacción y refrigeración con el mismo emisor

Control de dos zonas, calor y frío por fancoils

Platinum BC iPlus / Platinum BC iPlus V200 / Platinum BC iPlus V200 Integra / Platinum BC iPlus V200 Smart

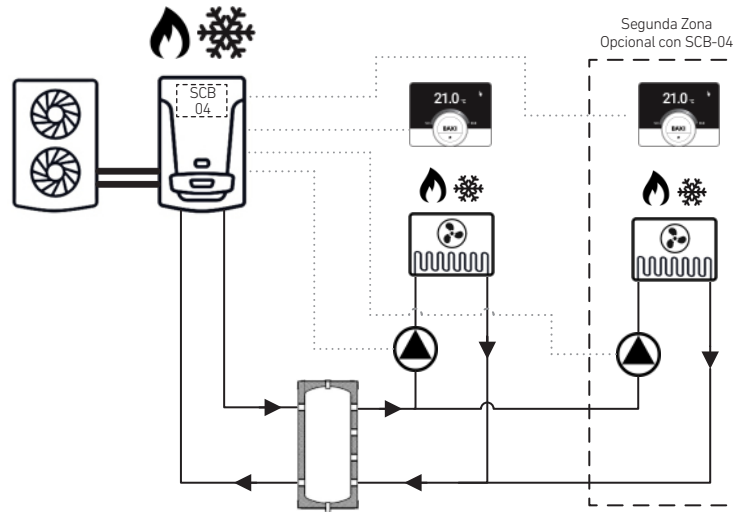

Control de dos zonas, calor y frío por suelo radiante/refrescante con sonda de humedad relativa

Platinum BC iPlus / Platinum BC iPlus V200 / Platinum BC iPlus V200 Integra / Platinum BC iPlus V200 Smart

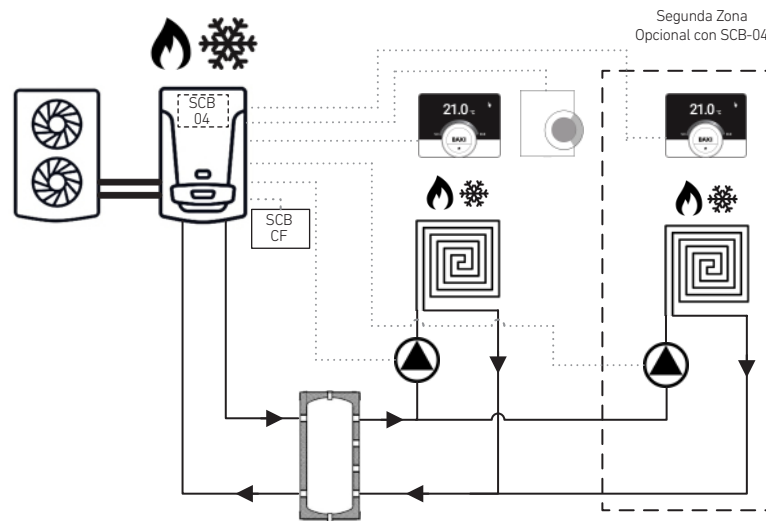

	Calefacción		Termostato BAXI Connect
	Circulador		Circuito Radiadores
	V3V Mezcladora		Circuito Suelo Radiante
	Depósito de inercia		Circuito Fancoils
			Placa electrónica para control de 2ª zona.

Esquemas de principio a título orientativo, para la solución específica en función del modelo de generador, emisores y modo de funcionamiento, consultar con oficina técnica BAXI

Regulación multizona BAXI Connect para bombas de calor

Esquemas de principio para calefacción y refrigeración con distinto emisor

Control de dos zonas, calor por suelo radiante y frío por fancoils, con un circulador por circuito

Platinum BC iPlus / Platinum BC iPlus V200 / Platinum BC iPlus V200 Integra / Platinum BC iPlus V200 Smart

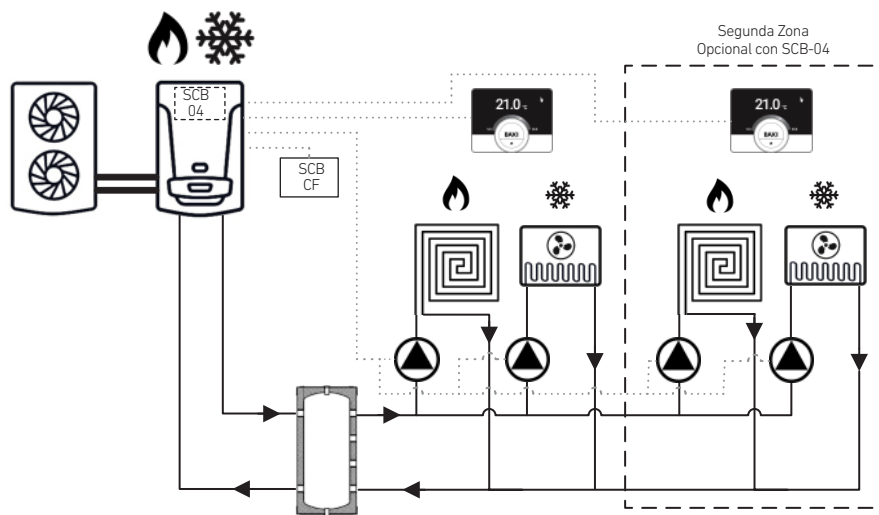

Control de dos zonas, calor por suelo radiante y frío por fancoils, con válvula de zona

Platinum BC iPlus / Platinum BC iPlus V200 / Platinum BC iPlus V200 Integra / Platinum BC iPlus V200 Smart

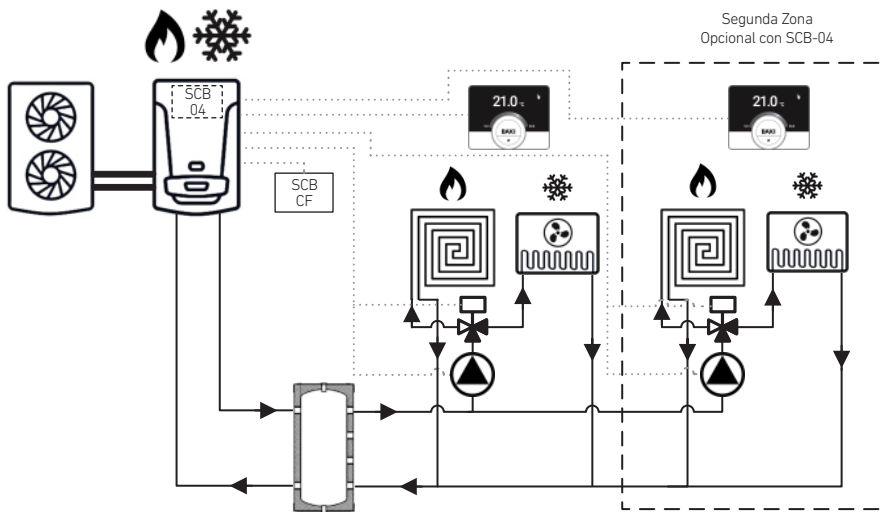

Prestar especial atención a la regulación hidráulica de la bomba circuladora y detentores de suelo radiante en función de la pérdida de carga calculada de cada uno de los circuitos.

Regulación multizona BAXI Connect para bombas de calor

Esquemas de principio para calefacción y refrigeración con distinto emisor

Control de tres zonas, calor por suelo radiante y frío por fancoils, con un circulador por circuito

Platinum BC iMax

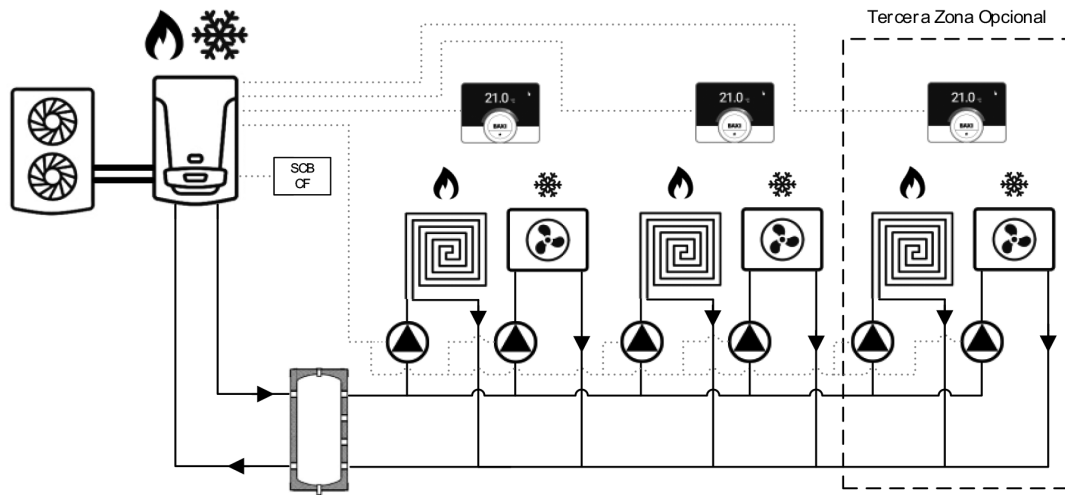

Control de una zona, calor por suelo radiante y frío por fancoils y control de energía solar térmica

Platinum BC iPlus V200 Smart

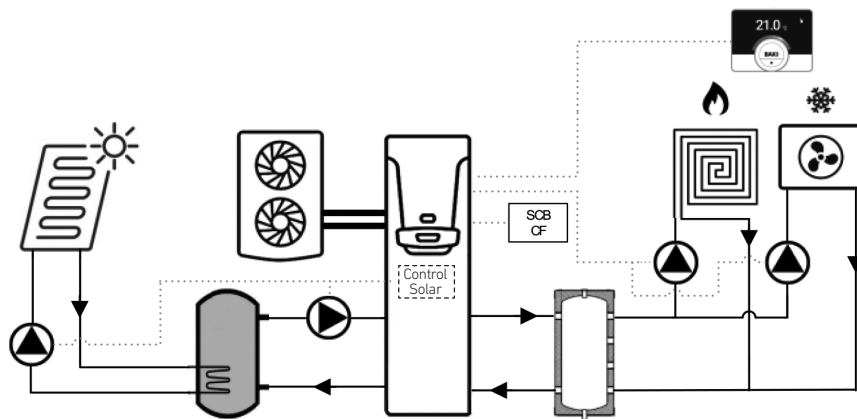

	Calefacción		Termostato BAXI Connect
	Refrigeración		Sonda Humedad Relativa 0-10 V
	Calefacción y Refrigeración		Circuito Radiadores
	Circulador		Circuito Suelo Radiante y/o Refrescante
	V3V Zona		Circuito Fancoils
	V3V Mezcladora		Placa electrónica para control de 2ª zona.
	Depósito de inercia		Placa electrónica control cambio automático Calor/Frío.

Esquemas de principio a título orientativo, para la solución específica en función del modelo de generador, emisores y modo de funcionamiento, consultar con oficina técnica BAXI.

Accesorios Regulación modulante OpenTherm 10C

Calderas domésticas de gas

Platinum Compact Eco



Neodens Plus Eco



Platinum Alux



Victoria Condens



Termostatos modulantes cableados



BAXI Connect TXM 10C

Termostato modulante Wi-Fi programable con cables



Clasificación ErP	ErP V
Contribución a la eficiencia según ErP	3%
Referencia	7652304
Precio	215 €

- Termostato Wi-Fi controlable desde la App BAXI Connect.
- Conexión modulante OpenTherm o bien ON-OFF.
- Ver capítulo BAXI Connect para información detallada.



TCX 10C

Termostato modulante programable con cables

Clasificación ErP	V
Contribución a la eficiencia según ErP	3%
Referencia	140040350
Precio	65 €

- Termostato Modulante.
- Programación horaria, diaria y semanal.
- Diferentes modos de funcionamiento en Calefacción y en ACS.
- Configuración de la temperatura máxima de Calefacción.
- Programación horaria del ACS.
- Compensación de la temperatura ambiente.
- Ajuste del nivel de antihielo.
- Información de modo de funcionamiento programado.
- Conexión directa a caldera mediante cables.

Termostatos modulantes inalámbricos



BAXI Connect RXM

Termostato modulante Wi-Fi programable inalámbrico

Clasificación ErP	ErP V
Contribución a la eficiencia según ErP	3%
Referencia	7767534
Precio	295 €

- Termostato Wi-Fi controlable desde la App BAXI Connect.
- Conexión modulante OpenTherm o bien ON-OFF.
- Ver capítulo BAXI Connect para información detallada.
- Solo compatible la conexión On/Off para Victoria Condens.



RCX 10C

Termostato modulante programable inalámbrico

Clasificación ErP	V
Contribución a la eficiencia según ErP	3%
Referencia	140040351
Precio	148 €

- Termostato modulante.
- Programación horaria, diaria y semanal.
- Diferentes modos de funcionamiento en Calefacción y en ACS.
- Configuración de la temperatura máxima de Calefacción.
- Programación horaria del ACS.
- Compensación de la temperatura ambiente.
- Ajuste del nivel de antihielo.
- Información de modo de funcionamiento programado.
- Conexión inalámbrica a la caldera mediante receptor suministrado.

Regulación multizona



MLC30

Centralita de gestión multizona

Clasificación ErP	VIII (con tres controles clase V)
Contribución a la eficiencia según ErP	5%
Referencia	140040429
Precio	130 €

- Centralita de gestión multizona alta temperatura ON/OFF y open therm.
- Gestión directa de hasta 4 zonas de alta temperatura (sin válvula mezcladora) con sus respectivos termostatos de ambiente y sus circuladores.
- Función antibloqueo de las bombas.
- Led de señalización estado de funcionamiento o anomalía.
- Post circulación a la última zona con demanda de calor.
- Ampliable a más zonas con la conexión en serie de centralitas entre ellas.
- Compatible con TCX 10C y RCX 10 C.



MLC16

Extensión centralita de gestión multizonas baja temperatura

Clasificación ErP	VIII (con tres controles clase V)
Contribución a la eficiencia según ErP	5%
Referencia	140040430
Precio	139 €

- Centralita de gestión multizona baja temperatura ON/OFF y open therm.
- Gestión de hasta 2 zonas de baja temperatura (con válvula mezcladora).
- Es necesario combinarla con la centralita MLC30.
- Ampliable a más zonas con la conexión en serie de centralitas entre ellas.
- Compatible con TCX 10C y RCX 10 C.

Accesorios



QAC 34

Sonda exterior con cables

Clasificación ErP	II
Contribución a la eficiencia según ErP	2%
Referencia	140040202
Precio	20,40 €

- Permite a la caldera modular la temperatura de impulsión, en base a la pendiente de calefacción, usando la temperatura exterior y anticiparse a posibles cambios bruscos del tiempo y garantizar un confort en continuo en el hogar.

Regulación multizona OpenTherm 10C para calderas domésticas de gas

Esquemas de principio para calefacción

Control de hasta 4 zonas

1 MLC 30

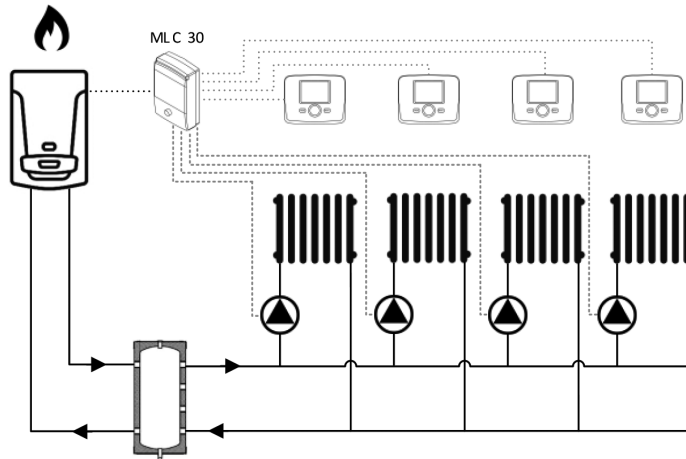

Control de hasta 2 zonas con válvula mezcladora

1 MLC 30 + 1 MLC 16

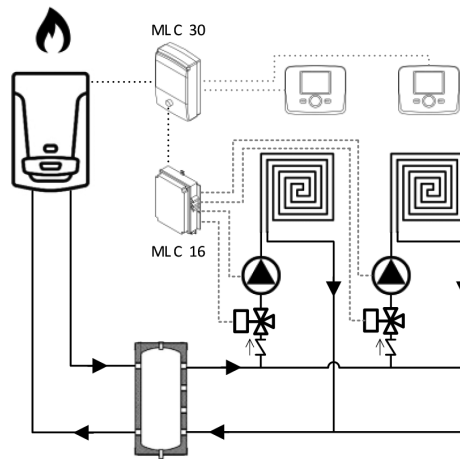

Control de hasta 4 zonas, 2 de las cuales directas y 2 con válvula mezcladora

1 MLC 30 + 1 MLC 16

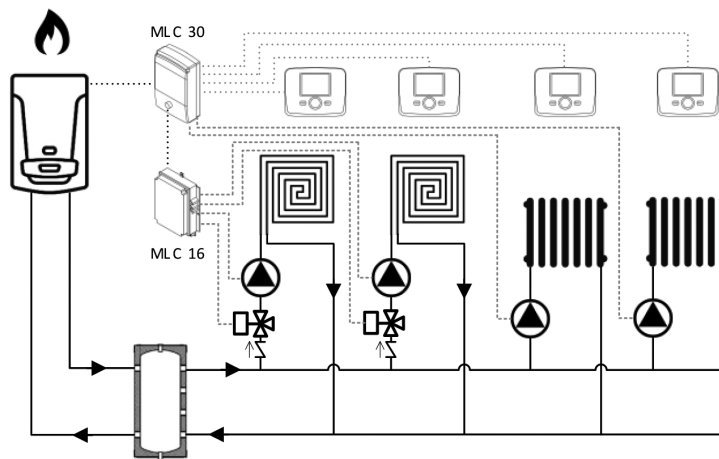

	Circulador		Termostato modulante Opentherm 10C
	V3V Mezcladora		Circuito Radiadores
	Depósito de inercia		Circuito Suelo Radiante

Esquemas de principio a título orientativo, para la solución específica en función del modelo de generador, emisores y modo de funcionamiento, consultar con oficina técnica BAXI.

**Platinum Plus / Bios Plus / Power HT Plus / Platinum GTF
Ecotherm Plus WGB / Eurocondens SGB / CPA / NHF**

Regulación con cables



TCX 10P THINK

Termostato modulante programable con cables

Clasificación ErP	V
Contribución a la eficiencia según ErP	3%
Referencia	140040385
Precio	92 €

- Termostato modulante para la gestión de zonas adicionales.
- Unidad con pantalla retroiluminada con texto para gestión de circuitos adicionales.
- Programable en franjas horarias, diario y semanal, en modo confort o económico.
- Visualización en continuo del estado de la caldera y acceso a su configuración.
- Modulación de la potencia en base a la temperatura ambiente.
- Conexión directa a caldera mediante cables.
- Necesario instalación en frontal de caldera del interface 3 led (ITC10P).

TCD 10P

Termostato modulante con cables

Clasificación ErP	V
Contribución a la eficiencia según ErP	3%
Referencia	140040424
Precio	68 €

- Termostato modulante para la gestión de zonas adicionales.
- Modo confort o económico. - Señalización estado.
- Modulación de la potencia en base a la temperatura ambiente.
- Conexión directa a caldera mediante cables.
- Necesario instalación en frontal de caldera del interface 3 led (ITC10P).

ITC 10P

Interface conexión 3 LED insertable en el cuadro control

Referencia	140040422
Precio	35,70 €

- Para calderas PLATINUM PLUS y POWER HT PLUS.
- Los LEDs informan sobre su estado: alimentado eléctricamente / anomalía / encendido de caldera.
- Necesaria su instalación en el panel frontal de la caldera cuando se quiera extraer el cuadro de control de la caldera para utilizarlo como termostato ambiente modulante programable con cables. (excepto PLATINUM GTF, BIOS PLUS, ECOTHERM PLUS, EUROCONDENS, CPA, NHF).

QAC 34

Sonda exterior con cables

Clasificación ErP	II
Contribución a la eficiencia según ErP	2%
Referencia	140040202
Precio	20,40 €

- Permite a la caldera modular la temperatura de impulsión, en base a la pendiente de calefacción, usando la temperatura exterior y anticiparse a posibles cambios bruscos del tiempo y garantizar un confort en continuo en el hogar.
- Conexión directa a caldera mediante cables.

Sondas



QAZ 36

Sonda de inmersión para montaje en vaina

Referencia	140040210
Precio	10,20 €

Compatible con Platinum Plus, Bios Plus, Power HT Plus, Platinum GTF, CPa y NHF

WWF

Sonda de ACS (incluye cable y conector circulador)

Referencia	222978958
Precio	34,60 €

Compatible con Ecotherm Plus WGB y Eurocondens SGB

KF ISR

Sonda colector solar
Necesario para el módulo EWM en función solar

Referencia	147097001
Precio	40,80 €

Regulación inalámbrica



RCX 10P THINK

Termostato modulante programable inalámbrico con base de sobremesa

Clasificación ErP	V
Contribución a la eficiencia según ErP	3%
Referencia	140040437
Precio	151 €

- Unidad con pantalla retroiluminada con texto para gestión de circuitos adicionales.
- Programable en franjas horarias, diario y semanal, en modo confort o económico.
- Visualización en continuo del estado de la caldera y acceso a su configuración.
- Modulación de la potencia en base a la temperatura ambiente.
- Conexión inalámbrica a la caldera mediante Interface 5 LED (IRC 10P) adicional y necesario para la correcta comunicación.



IRC 10P

Interface conexión 5 LED con base de sobremesa

Referencia	140040438
Precio	137 €

- Para calderas PLATINUM PLUS y POWER HT PLUS.
- Los LEDs informan sobre su estado: alimentado eléctricamente / transmitiendo inalámbricamente / anomalías / nivel de potencia con el que trabaja la caldera.
- Necesaria su instalación en el panel frontal de la caldera para cualquier periférico inalámbrico como termostatos modulantes RCX 10P THINK o también para sonda exterior SE RC 10P / FSA (excepto PLATINUM GTAF, BIOS PLUS, ECOTHERM PLUS, EUROCONDENS, CPA, NHF).



SE RC 10P/FSA

Sonda exterior inalámbrica
Necesario interface 5 LED

Clasificación ErP	II
Contribución a la eficiencia según ErP	2%
Referencia	140040428
Precio	94 €

- Permite a la caldera modular la temperatura de impulsión, en base a la pendiente de calefacción, usando la temperatura exterior y anticiparse a posibles cambios bruscos del tiempo y garantizar un confort en continuo en el hogar.
- Conexión inalámbrica a la caldera mediante Interface 5 LED (IRC 10P) adicional y necesario para la correcta comunicación.



IRC M 10P

Interface conexión 5 LED mural

Referencia	140040436
Precio	72 €

- Para calderas BIOS PLUS y PLATINUM GTAF.
- Equivalente al IRC 10 P, pero montaje sobre pared, no encajable en frontal de caldera.
- Los LEDs informan sobre su estado: alimentado eléctricamente / transmitiendo / anomalías / nivel de potencia con el que trabaja la caldera.
- Fijación mural y conexión directa a caldera mediante cables.
- Necesaria su instalación para cualquier periférico inalámbrico como termostatos modulantes RCX 10P THINK o también para sonda exterior SE RC 10P / FSA.



FRP

Módulo repetidor

Referencia	222625043
Precio	148 €

- Amplía la distancia de recepción entre la caldera y los emisores vía radio de la instalación.







ISR FE

Radio receptor caldera

Referencia	222625012
Precio	101 €

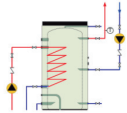
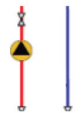
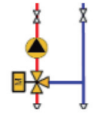
- Para calderas ECOTHERM PLUS o EUROCONDENS.
- Equivalente al IRC 10 P, pero montaje sobre pared, no encajable en frontal de caldera.
- Los LEDs informan sobre su estado: alimentado eléctricamente / transmitiendo / anomalías / nivel de potencia con el que trabaja la caldera.
- Fijación mural y conexión directa a caldera mediante cables y conector específico.
- Necesaria su instalación para cualquier periférico inalámbrico como termostatos modulantes RCX 10P THINK o también para sonda exterior SE RC 10P / FSA.

Tabla selección módulos de regulación según modelo de caldera

Número de Calderas								CALDERAS CON CUADRO DE CONTROL KSF (CPA y NHF)
	ACS + RECIRCUL	CIRCUITO CAL DIRECTO	CIRCUITO CAL MEZCLADOR	EUROCONDENS	ECOTHERM	BIOS PLUS / PLATINUM PLUS	POWER HT PLUS	
1	Si	1	-	-	-	-	-	-
Cascada	Si	1	-					
1 o Cascada	Si	2	-					
1 o Cascada	Si	3	-	1 x EWM	1 x EWM	1 x AGU2550	1 x AVS75	1 x EWM
1 o Cascada	Si	-	1					
1	Si	1	1					
Cascada	Si	1	1					
1	Si	1	2	2 x EWM	2 x EWM	1 x AGU2550 + 1 x AVS75	2 x AVS75	2 x EWM
1 o Cascada	Si	2	1					
1 o Cascada	Si	-	2					
1 o Cascada	Si	-	3	3 x EWM	1 x ISR ZR1 + 1 x ISR ZR2	1 x ISR ZR1 + 1 x ISR ZR2	1 x ISR ZR1 + 1 x ISR ZR2	1 x ISR ZR1 + 1 x ISR ZR2
1 o Cascada	Si	1	2					
1 o Cascada	Si	4				2 x ISR ZR2		
1 o Cascada	Si	5				1 x ISR ZR1 + 2 x ISR ZR2		
1 o Cascada	Si	6				3 x ISR ZR2		
Para otro tipo de instalaciones consultar a BAXI				Para realizar una cascada de calderas se deben añadir 2 sondas QAZ36				Para los cuadros KSF no es necesario el módulo BM
				Para realizar una cascada de calderas y/o si se instala un accesorio ISR se debe montar un módulo OCI345/BM por caldera				

Regulación Multizona

Módulos Internos

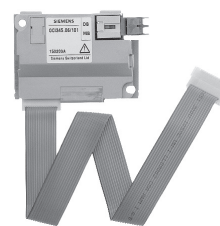
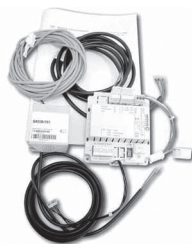

AGU 2.550

Clasificación ErP	VIII (con tres controles clase V)
Contribución a la eficiencia según ErP	5%
Referencia	140040387
Precio	128 €

Módulo de ampliación de regulación insertable dentro de calderas PLATINUM PLUS y BIOS PLUS para poder regular:

- 1 circuito de calefacción con válvula mezcladora o hasta 3 circuitos directos o 1 circuito solar o la gestión remota de caldera con señal 0-10 V.
- Compatible con termostatos modulantes tipo 10P.

Se monta dentro de la caldera detrás del cuadro abatible.

AVS 75

Referencia	140040389
Precio	180 €

Ampliación de regulación insertable para las calderas BIOS PLUS, POWER HT PLUS y PLATINUM GT (Excepto Platinum GTAF).

Cada módulo puede regular:

- 1 circuito de calefacción con válvula mezcladora o hasta 3 circuitos directos o 1 circuito solar o la gestión remota de caldera con señal 0-10 V.
- Compatible con termostatos modulantes tipo 10P.

Se entrega para montaje mural en el exterior de la caldera. En el caso de de la POWER HT PLUS se pueden montar hasta 2 AVS 75 dentro de la caldera.

EWM

Referencia	222630801
Precio	170 €

Ampliación de regulación insertable dentro de las calderas ECOTHERM PLUS, EUROCONDENS, CPA y NHF.

Cada módulo puede regular:

- 1 circuito de calefacción con válvula mezcladora o hasta 3 circuitos directos o 1 circuito solar o la gestión remota de caldera con señal 0-10 V.
- Compatible con termostatos modulantes tipo 10P.

Se monta dentro de la caldera detrás del cuadro abatible.

Módulos Externos

OCI 345 / BM

Referencia	140040388
Precio	69 €

Módulo de conexión Bus para comunicación de calderas en cascada y con módulos de extensión externos.

Es necesario uno por caldera.

Regulación multizona

Módulos Externos



ISR ZR1

Referencia	147097003
Precio	382 €

- Módulo extensión externa para control de 1 zona de baja temperatura, con display de programación.
- Necesario módulo OCI 345 / BM (Excepto CPA/NHF).

ISR ZR2

Referencia	147097004
Precio	508 €

- Módulo extensión externa para control de 2 zonas de baja temperatura con display de programación.
- Necesario módulo OCI 345 / BM (Excepto CPA/NHF).

ISR HSM-M

Referencia	7793969
Precio	707 €

- Regulador multifunción para la gestión de hasta 15 calderas en cascada.
- Ampliación de 2 circuitos extras de válvula mezcladora, gestión de 2 circuitos de colectores solares para producción de ACS, calentamiento de piscina y funcionamiento con señal externa 0-10 V.
- Necesario módulo OCI 345 / BM (Excepto CPA/NHF).

Comunicación MODBUS

Módulo Externo

ISR MODBM

Referencia	7716583
Precio	222 €

- Módulo de comunicación vía Modbus para conectar las calderas a un sistema externo.
- Disponible solo para calderas EuroCondens SGB y EcoTherm Plus WGB.
- Es necesario uno por caldera.

Regulación multizona Multilevel

Esquemas de principio

AGU 2.550

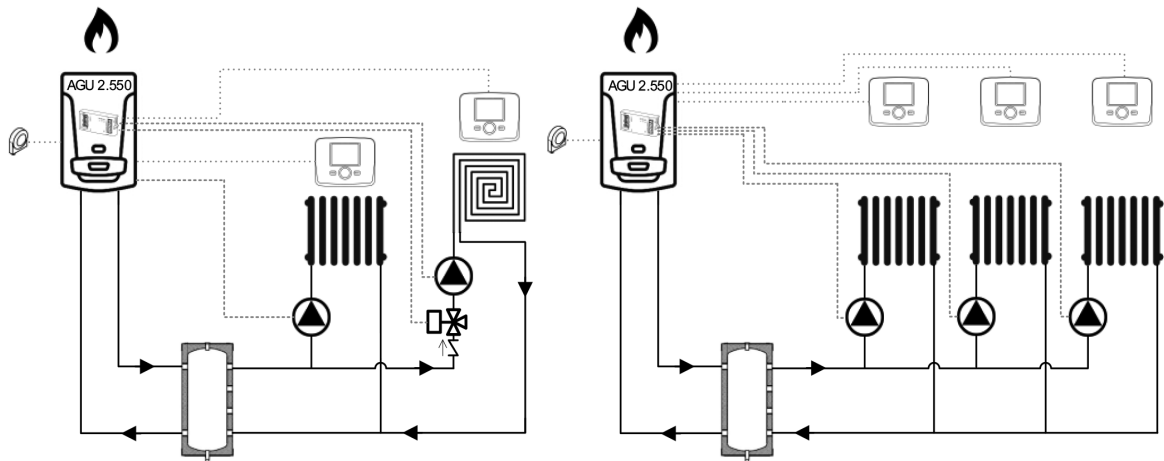

AVS 75 / EWM

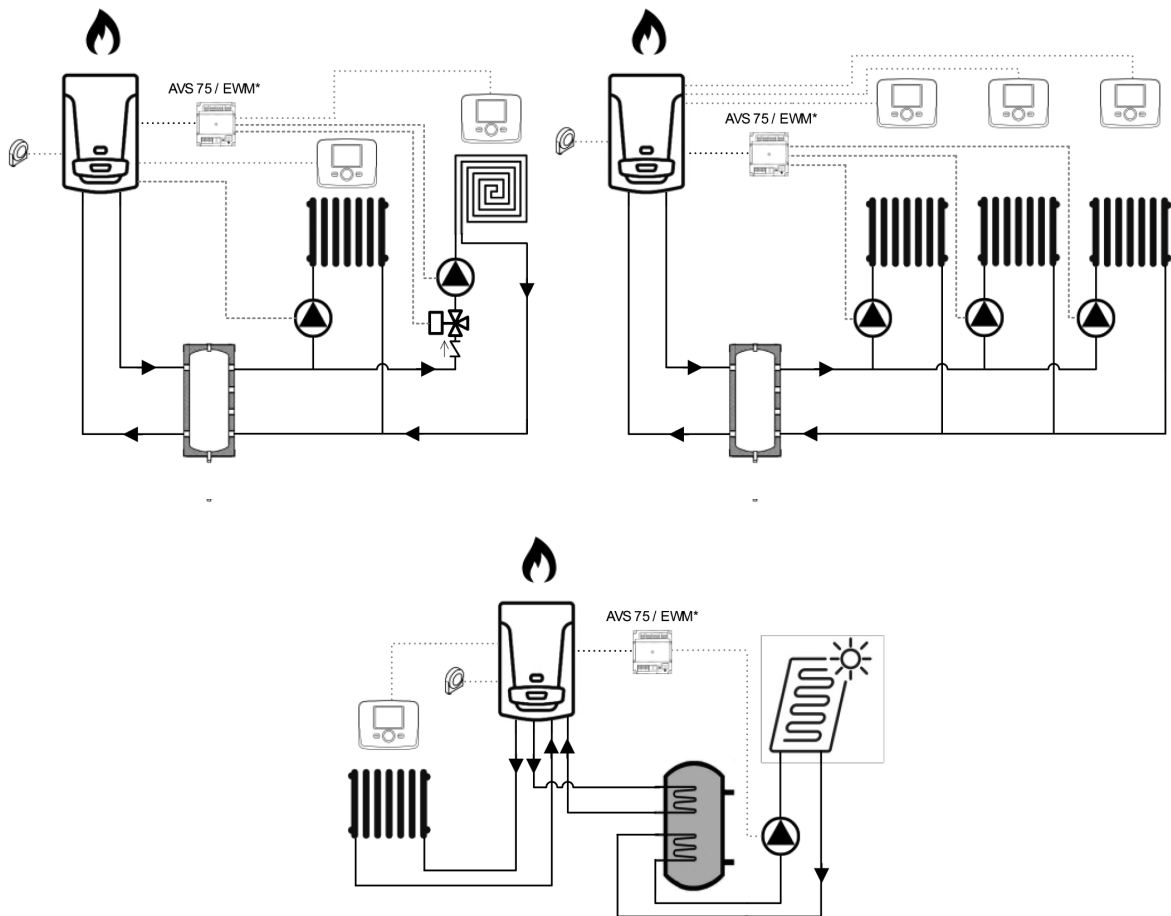

*Insertable dentro de caldera según modelo

Regulación multizona Multilevel

Esquemas de principio

AVS 75 + OCI 345

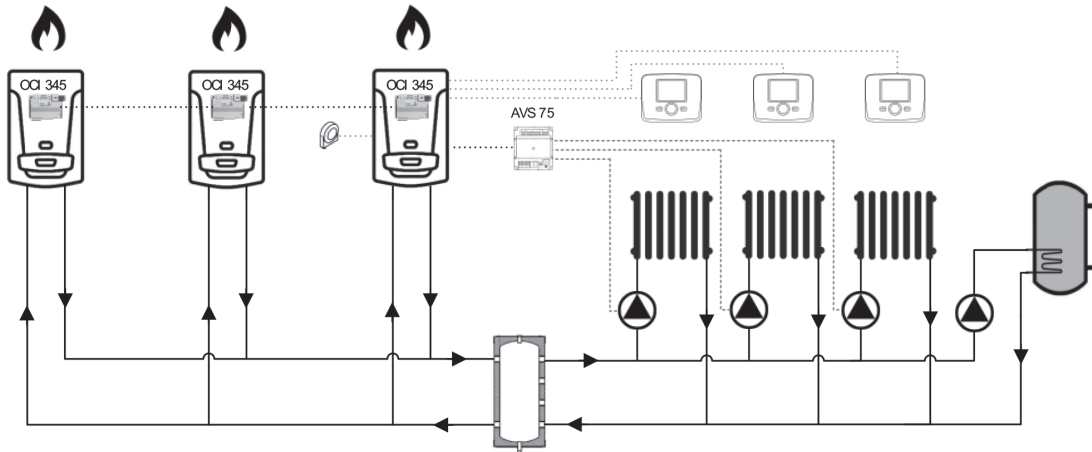

ISR 1 + OCI 345

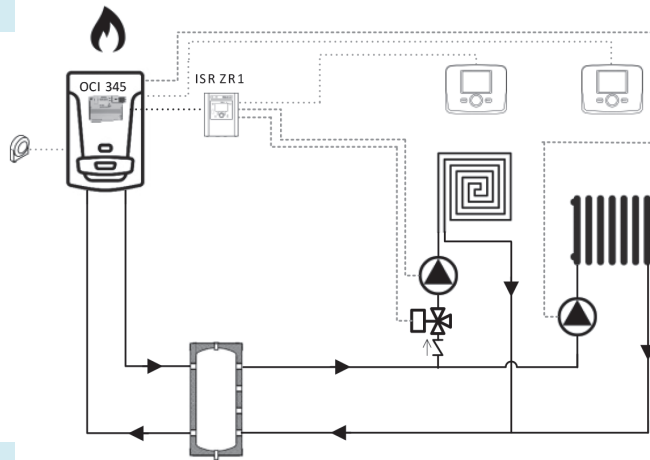

ISR 2 + OCI 345

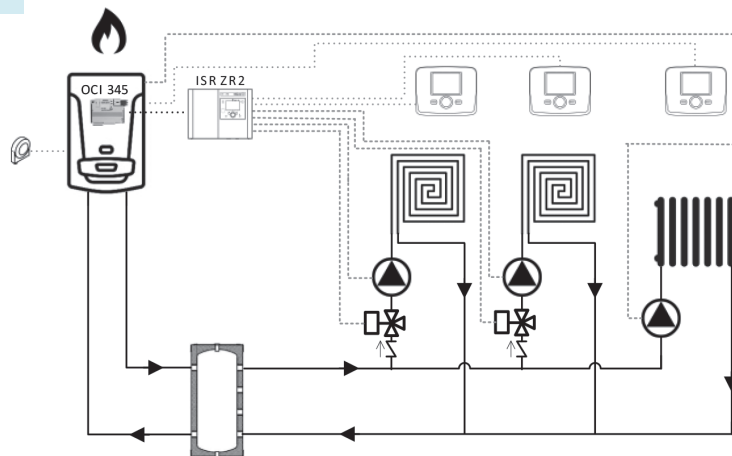

Regulación Multizona SR8Z

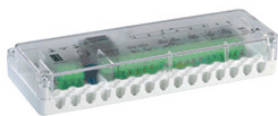

Centralita de regulación SR8Z

- Control de hasta 8 Zonas de temperatura mediante termostatos (cableados o inalámbricos) y actuadores a 2 puntos (cabezales electro-térmicos o válvulas) o hasta 4 zonas con servomotores a 3 puntos.
- Posibilidad de controlar hasta 16 Zonas mediante conexión en serie de una segunda centralita (30 metros).
- Control de Calefacción y Refrigeración. Cambio de modo Verano/Invierno desde un único Termostato Máster.
- Salida ON/OFF de Marcha/Paro a Caldera o Bomba de Calor.
- Salida de estado (Verano/Invierno) para informar a Bomba de Calor.
- Posibilidad de conexión de Sonda de Humedad ON/OFF para Suelos Refrescantes.

Referencia	7216916
Precio	202 €

Termostatos de la centralita SR8Z

Termostatos únicamente compatibles con la centralita SR8Z, se pueden combinar diferentes tipologías de termostatos con cables o inalámbricos en una sola centralita o termostatos simples y programables. La vivienda se puede controlar con un solo termostato programable y el resto simples, ejecutando un único programa para todas las zonas, o con termostatos programables para disponer de una programación individualizada para cada estancia.

En el caso del uso de termostatos inalámbricos es necesario del uso de un receptor SR8Z BR por cada centralita de zonificación.



TD SR

Con cables

Referencia	7216918
Precio	72 €



TX SR

Con cables programable

Referencia	7216920
Precio	113 €



RD SR

Inalámbrico

Referencia	7216919
Precio	97 €



RX SR

Inalámbrico programable

Referencia	7219297
Precio	139 €



Cabezal electro-térmico
Normalmente Cerrado

	24 V DC	230 V AC
Referencia	7692551	193200024
Precio	52 €	37,70 €



Cabezal electro-térmico
Normalmente Cerrado
Con micro-interruptor.

	24 V DC	230 V AC
Referencia	7692552	193200040
Precio	84 €	43,90 €



Receptor inalámbrico
SR8Z BR

Referencia	7216917
Precio	73 €

Ejemplo esquema Sistema de Aerotermia para Suelo Radiante/Refrescante multizona

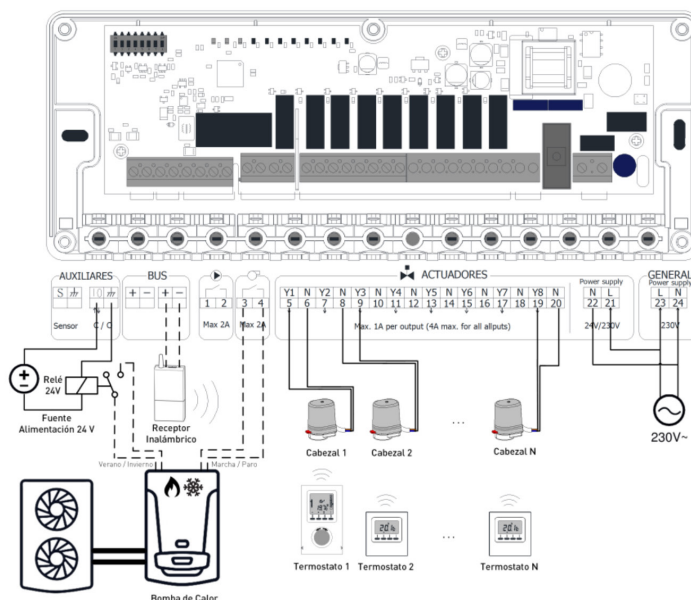

Regulación estancia por estancia sin programación

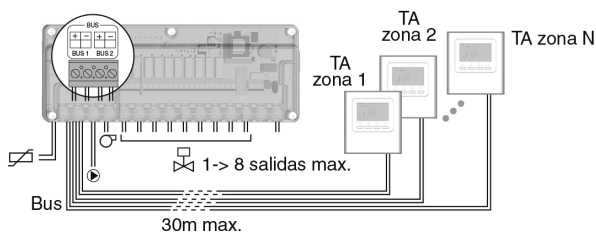

Regulación estancia por estancia con programación centralizada

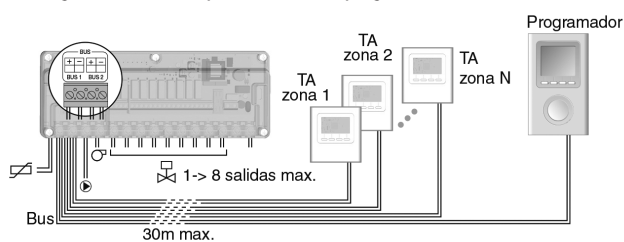

Regulación con programación estancia por estancia

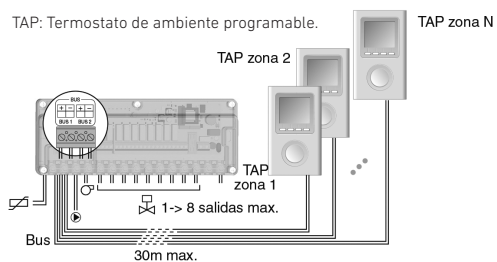

Regulación inalámbrica estancia por estancia con programación centralizada

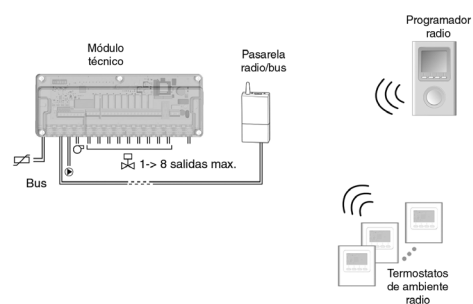

Hibridación con hilos y radio

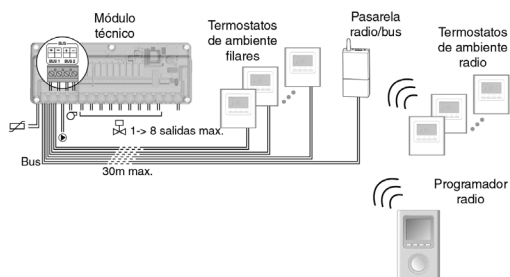

Extensión para controlar hasta 16 Zonas

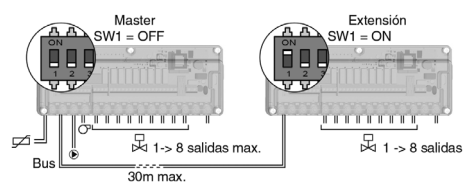

ELFATHERM E25-D



El equipo incorpora la regulación para una caldera de una etapa, una preparación de agua de servicio y dos circuitos de calefacción como máximo (uno con válvula mezcladora). El relé de bomba del circuito primario de calefacción se puede también utilizar alternativamente para las siguientes funciones:

- Bomba de circulación
- Elevación del retorno
- Bomba de colector

Si no se conecta ninguna sonda de caldera, se puede utilizar el equipo como regulador de válvula mezcladora.

Características:

- Test STB
- Relé adicional
- Selección de sensor (5kΩ NTC <-> 1kΩ PTC)
- Selección del tipo de instalación
- Programas de calefacción [F1, F2]
- Curva de calefacción
- Influencia de la sonda ambiente
- Protección anti-hielo temperatura exterior
- Temperatura máxima CAL
- Temperatura mínima CAL
- Bloqueo bombas
- Limitación mínima temperatura de ida

Forma de suministro:

- En un solo bulto:
- Central de regulación
 - Sonda exterior AFS
 - Sonda de ida VFAS
 - Sonda acumulador SPFS



ELFATHERM E25-D

Clasificación ErP	III
Contribución a la eficiencia según ErP	1,50%
Referencia	7212492
Precio	406 €

CONTROL E25-D

Control y módulo ambiente	
Clasificación ErP	VII (conjuntamente con E25-D)
Contribución a la eficiencia según ErP	3,50%
Referencia	7212494
Precio	116 €

FBR2

Sonda ambiente para centrales E25	
Clasificación ErP	VII (conjuntamente con E25-D)
Contribución a la eficiencia según ErP	3,50%
Referencia	7212493
Precio	43,90 €

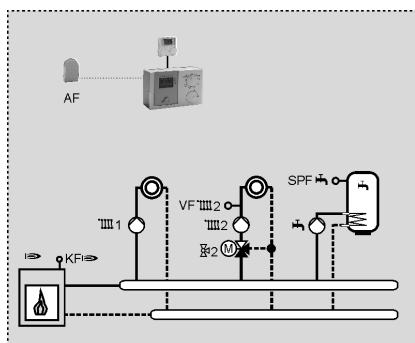

Regulador de caldera con circuito de calefacción directo, circuito mezcladora y agua caliente.

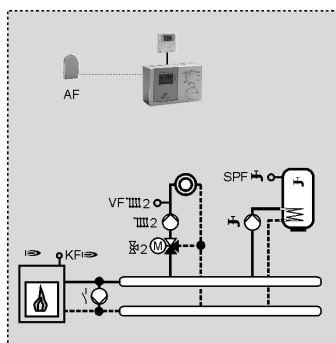

Regulador de caldera con circuito de calefacción directo, circuito mezcladora y agua caliente y bomba anti condensados.

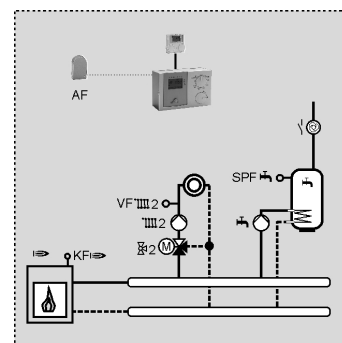

Regulador de caldera con bomba de circulación, circuito de calefacción mezcladora y agua caliente.

ELFATHERM E8.0631, E8.1121 y E8.4401



Esta gama de centrales ha sido diseñada para el control de equipos de calefacción. La interface del Bus permite la integración de estas centrales en el control de instalaciones de hasta 15 circuitos de calefacción y hasta 4 calderas o módulos en cascada. Los aparatos se configuran automáticamente durante la puesta en servicio mediante la identificación de los sensores conectados. Esta gama de centrales es de fácil manejo. Su programación es muy sencilla e intuitiva gracias a que la descripción de los parámetros, para los que se deberá introducir los valores, se muestran en el display, clasificados para el usuario y para el técnico y desglosados por grupos (Instalación, Circuito I, Circuito II, Agua Caliente Sanitaria). El tipo de conectores que incluye hace cómoda su instalación.

Características principales:

- Control de temperatura ambiente en función de las variaciones de la exterior.
- La central E8.0631 puede regular dos circuitos de válvula mezcladora para calefacción y uno de Agua Caliente Sanitaria, controlando una o dos calderas, o un quemador de una o dos etapas, así como los circuladores correspondientes, incluyendo el de recirculación del Agua Caliente Sanitaria.
- Dos reles auxiliares (Multifunción temperatura y tiempo).
- En un circuito Bus se puede colocar, la central E8.0631 o la central E8.4401 y hasta seis centrales E8.1121, regulando así hasta 14 circuitos de válvula y uno de caldera o hasta 4 calderas.
- Programación de la temperatura de confort y temperatura reducida para periodos nocturnos o ausencias, con posibilidad de fijar el horario para cada día de la semana. Dos programas distintos para cada uno de los circuitos (E8.0631, E8.4401 y E8.1121) y uno sólo para el de Agua Caliente Sanitaria.
- Programación del periodo de vacaciones.
- Control de la temperatura ambiente interior mediante sonda FBR1 (opcional).
- Posibilidad de programar cada circuito a distancia y a través del Bus con el módulo de ambiente BM8.
- Posibilidad de utilizar la protección antilegionela Agua Caliente Sanitaria.
- Protección automática antiheladas.



ELFATHERM E8.0631

Clasificación ErP	III
Contribución a la eficiencia según ErP	1,50%
Referencia	195100016
Precio	541 €

ELFATHERM E8.1121

Clasificación ErP	III
Contribución a la eficiencia según ErP	1,50%
Referencia	195100017
Precio	442 €

ELFATHERM E8.4401 Hasta 4 calderas en cascada

Clasificación ErP	III
Contribución a la eficiencia según ErP	1,50%
Referencia	195100018
Precio	541 €



E8-BM

Módulo ambiente

Clasificación ErP	VII (conjuntamente con E8)
Contribución a la eficiencia según ErP	3,50%
Referencia	195130005
Precio	184 €

FBR1

Sonda ambiente para centrales E8

Clasificación ErP	VII (conjuntamente con E8)
Contribución a la eficiencia según ErP	3,50%
Referencia	195130003
Precio	43,90 €

ELFATHERM E8.0631, E8.1121 y E8.4401

ELFATHERM E8.0631

Regulación del circuito de radiadores (uno o dos circuitos) y control Agua Caliente Sanitaria mediante válvula mezcladora (una o dos) y del control del generador de calor (uno o dos generadores), con circuito anticondensados.

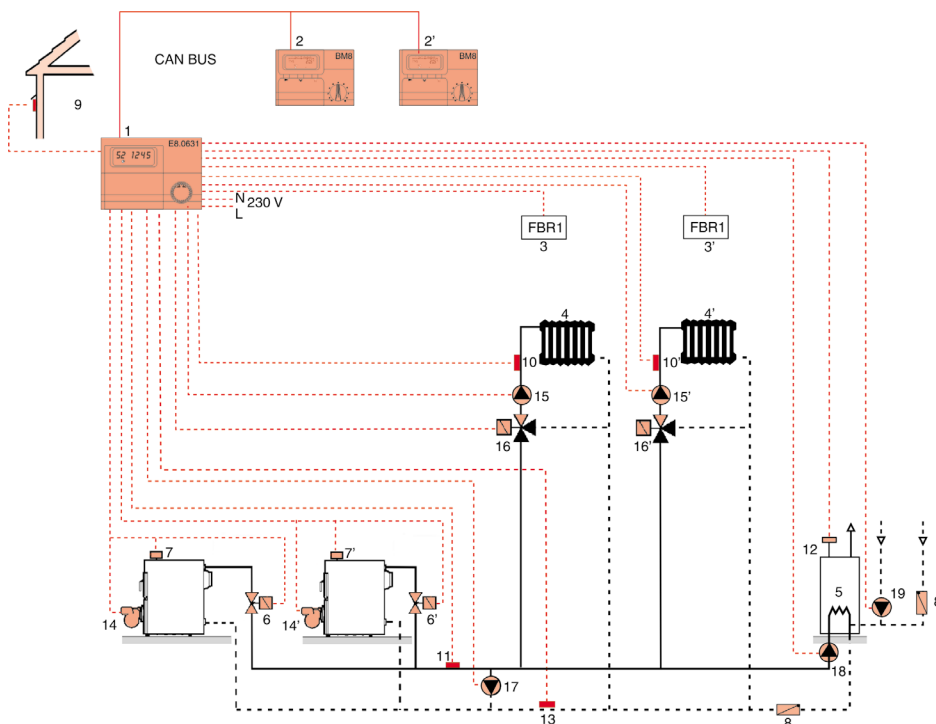

- 1- Central ELFATHERM E8.0631
- 2- Módulo ambiente BM E8 circuito 1 (opcional)
- 2'- Módulo ambiente BM E8 circuito 2 (opcional)
- 3- Sonda ambiente FBR1 circuito 1 (opcional)
- 3'- Sonda ambiente FBR1 circuito 2 (opcional)
- 4- Circuito 1 radiadores
- 4'-Circuito 2 radiadores
- 5- Depósito acumulador
- 6- Electroválvula caldera 1 (opcional)
- 6'- Electroválvula caldera 2 (opcional)
- 7- Termostato caldera 1
- 7'- Termostato caldera 2
- 8- Válvula de retención
- 9- Sonda exterior AF
- 10- Sonda de ida VF circuito 1
- 10'- Sonda de ida VF circuito 2
- 11- Sonda de caldera o colector KF/VF
- 12- Sonda acumulador SPF
- 13- Sonda retorno VF
- 14- Caldera 1
- 14'- Caldera 2
- 15- Circulador circuito 1
- 15'- Circulador circuito 2
- 16- Válvula 3 vías circuito 1
- 16'- Válvula 3 vías circuito 2
- 17- Circulador anticondensados
- 18- Circulador ACS
- 19- Circulador recirculación ACS

ELFATHERM E8.0631

Regulación del circuito de radiadores (uno o dos circuitos), del circuito de colector solar y control Agua Caliente Sanitaria mediante válvula mezcladora (una o dos) y del control del generador de calor (uno o dos generadores).

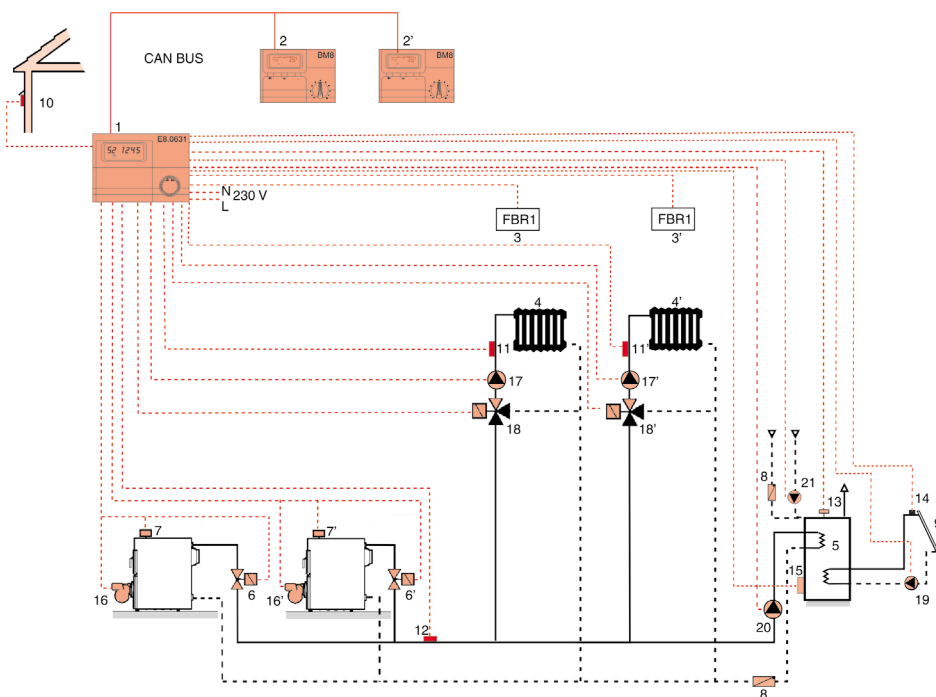

- 1- Central ELFATHERM E8.0631
- 2- Módulo ambiente BM E8 circuito 1 (opcional)
- 2'- Módulo ambiente BM E8 circuito 2 (opcional)
- 3- Sonda ambiente FBR1 circuito 1 (opcional)
- 3'- Sonda ambiente FBR1 circuito 2 (opcional)
- 4- Circuito 1 radiadores
- 4'- Circuito 2 radiadores
- 5- Depósito acumulador
- 6- Electroválvula caldera 1 (opcional)
- 6'- Electroválvula caldera 2 (opcional)
- 7- Termostato caldera 1
- 7'- Termostato caldera 2
- 8- Válvula de retención
- 9- Colector solar
- 10- Sonda exterior AF
- 11- Sonda de ida VF circuito 1
- 11'- Sonda de ida VF circuito 2
- 12- Sonda de caldera o colector KF/VF
- 13- Sonda acumulador SPF
- 14- Sonda colector solar VF
- 15- Sonda acumulador inferior (opcional)
- 16- Caldera 1
- 16'- Caldera 2
- 17- Circulador circuito 1
- 17'- Circulador circuito 2
- 18- Válvula 3 vías circuito 1
- 18'- Válvula 3 vías circuito 2
- 19- Circulador circuito solar
- 20- Circulador ACS
- 21- Circulador recirculación ACS

ELFATHERM E8.0631, E8.1121 y E8.4401

ELFATHERM E8.0631

Regulación del circuito de radiadores (uno o dos circuitos) y control Agua Caliente Sanitaria mediante válvula mezcladora (uno o dos) y del control del generador de calor (uno o dos generadores) con botella de equilibrado y circulador caldera (uno o dos).

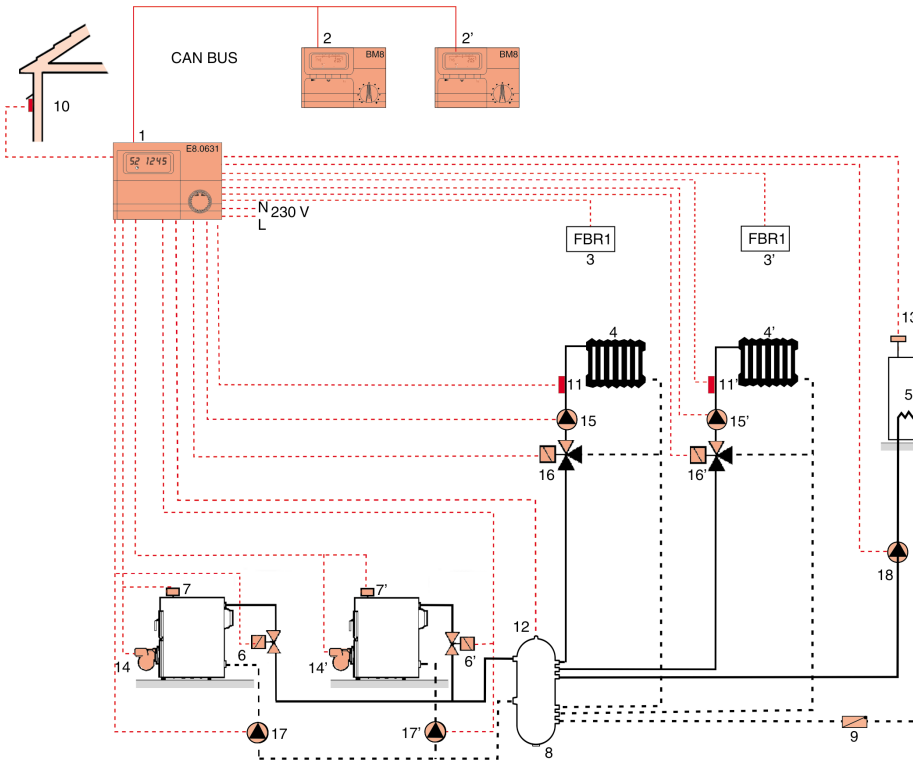

- 1- Central ELFATHERM E8.0631
- 2- Módulo ambiente BM E8 circuito 1 (opcional)
- 2'- Módulo ambiente BM E8 circuito 2 (opcional)
- 3- Sonda ambiente FBR1 circuito 1 (opcional)
- 3'- Sonda ambiente FBR1 circuito 2 (opcional)
- 4- Circuito 1 radiadores
- 4'- Circuito 2 radiadores
- 5- Depósito acumulador
- 6- Electroválvula caldera 1 (opcional)
- 6'- Electroválvula caldera 2 (opcional)
- 7- Termostato caldera 1
- 7'- Termostato caldera 2
- 8- Botella de equilibrio
- 9- Válvula de retención
- 10- Sonda exterior AF
- 11- Sonda de ida VF circuito 1
- 11'- Sonda de ida VF circuito 2
- 12- Sonda de caldera o colector KF/VF
- 13- Sonda acumulador SPF
- 14- Caldera 1
- 14'- Caldera 2
- 15- Circulador circuito 1
- 15'- Circulador circuito 2
- 16- Válvula 3 vías circuito 1
- 16'- Válvula 3 vías circuito 2
- 17- Circulador caldera 1
- 17'- Circulador caldera 2
- 18- Circulador ACS

ELFATHERM E8.0631

Regulación del circuito de radiadores (uno o dos circuitos) y control Agua Caliente Sanitaria mediante válvula mezcladora (uno o dos) y del control del generador de calor (uno o dos) con botella de equilibrado, circulador de generador (uno o dos) y control del apoyo solar al acumulador de agua caliente sanitaria.

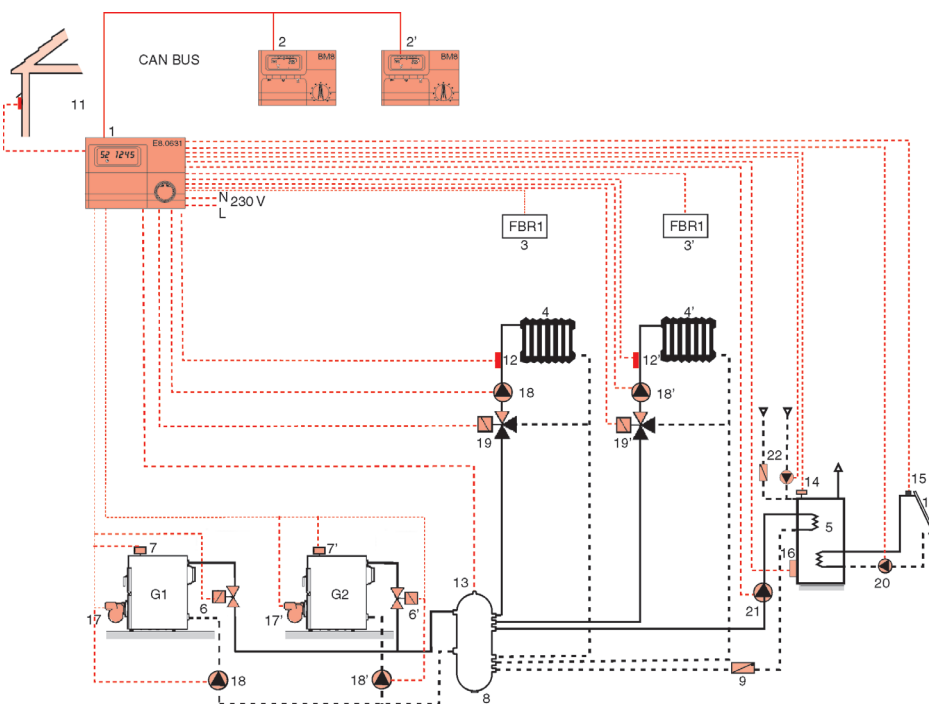

- 1- Central ELFATHERM E8.0631
- 2- Módulo ambiente BM E8 circuito 1 (opcional)
- 2'- Módulo ambiente BM E8 circuito 2 (opcional)
- 3- Sonda ambiente FBR1 circuito 1 (opcional)
- 3'- Sonda ambiente FBR1 circuito 2 (opcional)
- 4- Circuito 1 radiadores
- 4'- Circuito 2 radiadores
- 5- Depósito acumulador
- 6- Electroválvula caldera 1 (opcional)
- 6'- Electroválvula caldera 2 (opcional)
- 7- Termostato caldera 1
- 7'- Termostato caldera 2
- 8- Botella de equilibrio
- 9- Válvula de retención
- 11- Sonda exterior AF
- 12- Sonda de ida VF circuito 1
- 12'- Sonda de ida VF circuito 2
- 13- Sonda de caldera o colector KF/VF
- 14- Sonda acumulador solar VF
- 15- Sonda colector solar
- 16- Sonda acumulador inferior (opcional)
- 17- Caldera 1
- 17'- Caldera 2
- 18- Circulador circuito 1
- 18'- Circulador circuito 2
- 19- Válvula 3 vías circuito 1
- 19'- Válvula 3 vías circuito 2
- 20- Circulador circuito solar
- 21- Circulador ACS
- 22- Circulador recirculación ACS

ELFATHERM E8.0631, E8.1121 y E8.4401

ELFATHERM E8.0631 y E8.1121

Regulación del circuito de radiadores (de 4 a 14 circuitos) y control Agua Caliente Sanitaria mediante válvula mezcladora (de 4 a 14) y del control del generador de calor (uno o dos generadores) con circuito anticondensados y sonda exterior por cada par de circuitos o central. Cada central controla dos circuitos de válvula.

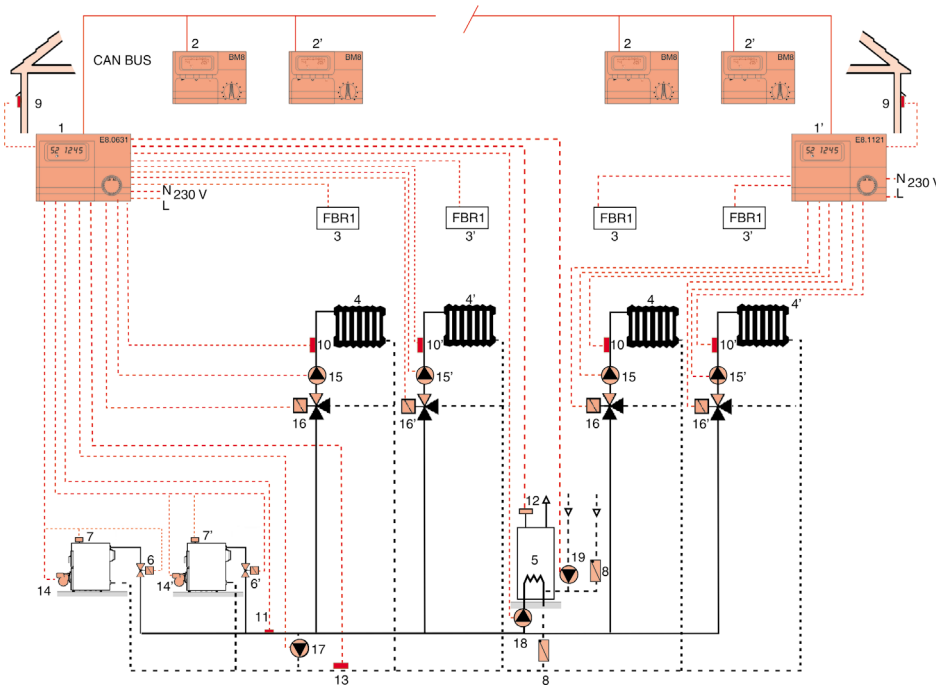

- 1- Central ELFATHERM E8.0631
- 1'- Central ELFATHERM E8.1121
- 2- Módulo ambiente BM E8 circuito 1 (opcional)
- 2'- Módulo ambiente BM E8 circuito 2 (opcional)
- 3- Sonda ambiente FBR1 circuito 1 (opcional)
- 3'- Sonda ambiente FBR1 circuito 2 (opcional)
- 4- Circuito 1 radiadores
- 4'- Circuito 2 radiadores
- 5- Depósito acumulador
- 6- Electroválvula caldera 1 (opcional)
- 6'- Electroválvula caldera 2 (opcional)
- 7- Termostato caldera 1
- 7'- Termostato caldera 2
- 8- Válvula de retención
- 9- Sonda exterior AF
- 10- Sonda de ida VF circuito 1
- 10'- Sonda de ida VF circuito 2
- 11(*)- Sonda de caldera o colector KF/VF
- 12(*)- Sonda acumulador SPF
- 13(**)- Sonda retorno VF
- 14(*)- Caldera 1
- 14'(*)- Caldera 2
- 15- Circulador circuito 1
- 15'- Circulador circuito 2
- 16- Válvula 3 vías circuito 1
- 16'- Válvula 3 vías circuito 2
- 17(**)- Circulador anticondensados
- 18(*)- Circulador ACS
- 19(*)- Circulador recirculación ACS

(*) Solo central E8.0631

(**) Conexión posible en central E8.0631 ó E8.1121

ELFATHERM E8.1121

Regulación del circuito radiadores (de uno a 12 circuitos con Bus) mediante válvula mezcladora (de una a 12) sin control fuente de calor o generador. Cada central controla dos circuitos de válvula.

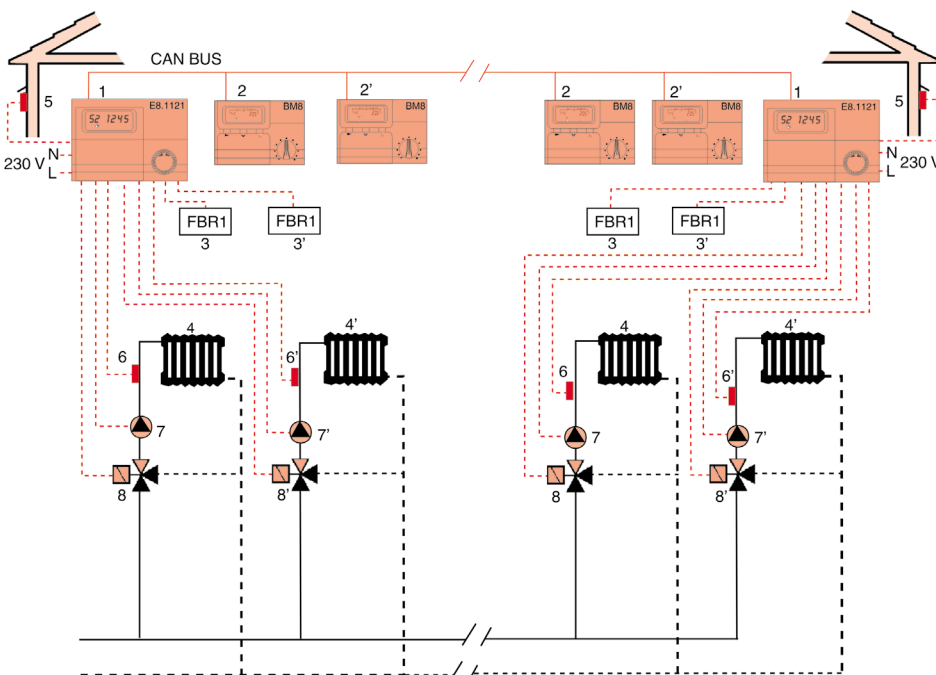

- 1- Central ELFATHERM E8.1121
- 2- Módulo ambiente BM E8 circuito 1 (opcional)
- 2'- Módulo ambiente BM E8 circuito 2 (opcional)
- 3- Sonda ambiente FBR1 circuito 1 (opcional)
- 3'- Sonda ambiente FBR1 circuito 2 (opcional)
- 4- Circuito 1 radiadores
- 4'- Circuito 2 radiadores
- 5- Sonda exterior AF
- 6- Sonda de ida VF circuito 1
- 6'- Sonda de ida VF circuito 2
- 7- Circulador circuito 1
- 7'- Circulador circuito 2
- 8- Válvula 3 vías circuito 1
- 8'- Válvula 3 vías circuito 2

ELFATHERM E8.0631, E8.1121 y E8.4401

ELFATHERM E8.4401

Regulación de un circuito de radiadores y control Agua Caliente Sanitaria mediante 4 calderas con botella de equilibrado y válvula mezcladora.

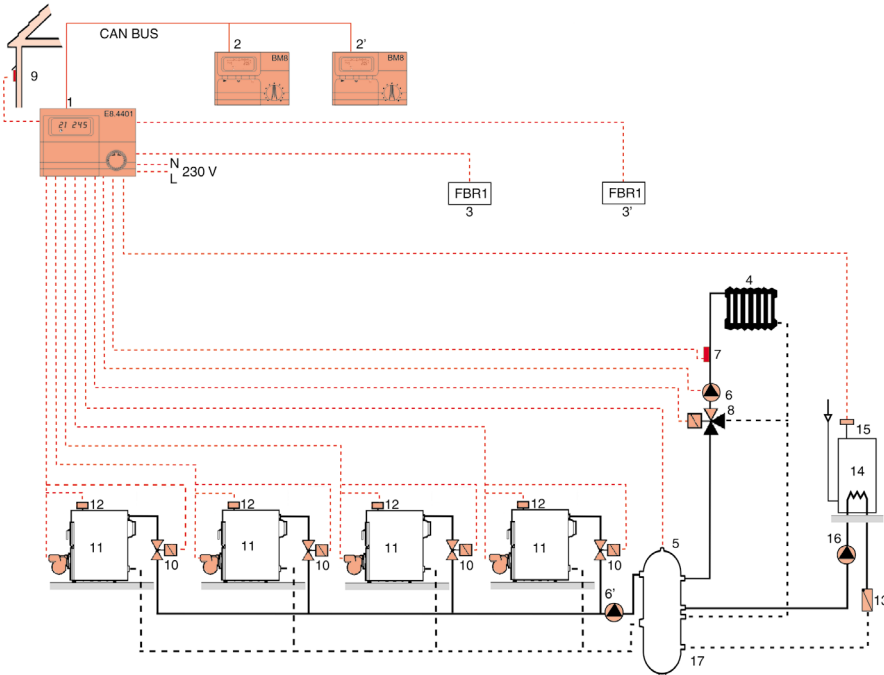

- 1- Central ELFATHERM E8.4401
- 2- Módulo ambiente BM E8 circuito 1 (opcional)
- 2'- Módulo ambiente BM E8 circuito 2 (opcional)
- 3- Sonda ambiente FBR1 circuito 1 (opcional)
- 3'- Sonda ambiente FBR1 circuito 2 (opcional)
- 4- Circuito 2 radiadores (con válvula mezcladora)
- 5- Sonda de caldera o colector KF/VF
- 6- Circulador circuito 2
- 6'- Circulador general
- 7- Sonda de ida VF circuito 2
- 8- Válvula 3 vías circuito 2
- 9- Sonda exterior AF
- 10- Electroválvula caldera (opcional)
- 11- Caldera 1...4
- 12- Termostato caldera
- 13- Válvula de retención
- 14- Depósito Acumulador
- 15- Sonda acumulador SPF
- 16- Circulador ACS
- 17- Botella de equilibrio

ELFATHERM E8.4401 y E8.1121

Regulación de 3 a 12 circuitos de radiadores con válvula mezcladora y uno directo de calderas y control de Agua Caliente Sanitaria mediante 4 calderas con botella de equilibrio. Control de un circulador por caldera y del de recirculación Agua Caliente Sanitaria.

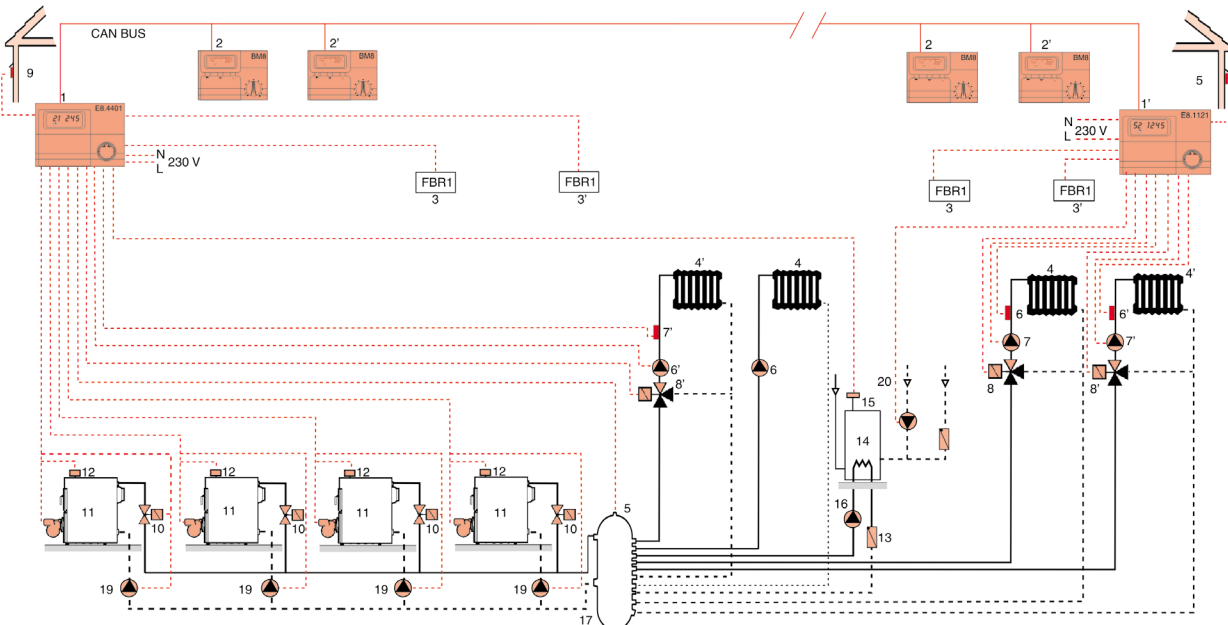

- 1- Central ELFATHERM E8.4401
- 1'- Central ELFATHERM E8.1121
- 2- Módulo ambiente BM E8 circuito 1 (opcional)
- 2'- Módulo ambiente BM E8 circuito 2 (opcional)
- 3- Sonda ambiente FBR1 circuito 1 (opcional)
- 3'- Sonda ambiente FBR1 circuito 2 (opcional)
- 4- Circuito 2 radiadores (con válvula mezcladora)
- 4'- Circuito 1 (directo)
- 5- Sonda de caldera o colector KF/VF
- 6- Circulador circuito 1
- 6'- Circulador circuito 2
- 7- Sonda de ida VF circuito 1
- 8- Válvula 3 vías circuito 1
- 8'- Válvula 3 vías circuito 2
- 9- Sonda exterior AF
- 10- Electroválvula caldera (opcional)
- 11- Caldera 1...4
- 12- Termostato caldera
- 13- Válvula de retención
- 14- Depósito Acumulador

- 15- Sonda acumulador
- 16- Circulador ACS
- 17- Botella de equilibrio
- 20(*)- Circulador recirculación ACS

(*) Esta señal puede utilizarse alternativamente para controla un circuito solar (circulador).

Válvula de regulación independiente de la presión (PICV)



La válvula de regulación independiente de la presión (PICV), combina una regulación automática del caudal y un control de la válvula con actuador.

Regula el caudal y lo mantiene constante en caso de variar las condiciones de presión diferencial dentro del circuito donde está instalada.

Permite regular de dos modos:

- **Manualmente** en el regulador automático de caudal, para limitar el valor máximo.

- **Automáticamente** mediante la válvula en combinación con un actuador ON/OFF.

- Conexión actuador: M30 x 1,5 mm
- Clase de pérdida: Clase 4 según la normativa IEC60534-4.

		1/2"	3/4"	1"
Caudal Operativo	(l/h)	37-575	64-1110	64-1110
Presión operativa Δp	(kPa)	16-200	30-400	30-400
Temp. máx. de trabajo	(°C)	120	120	120
Presión máx. de trabajo	(bar)	25	25	25
Pérdida máx. zona de estanqueidad	(l/h)	0,35	0,50	0,50
A	mm	82	94	102
B	mm	31	31	31
C	mm	64	64	64
D	mm	22	22	22
E	mm	36	36	36
G	mm	116	116	116
Referencia		7711930	7711931	7711932
Precio		92 €	101 €	117 €

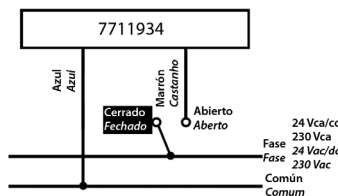
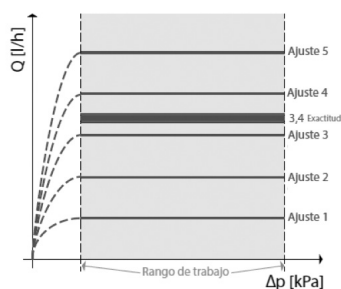
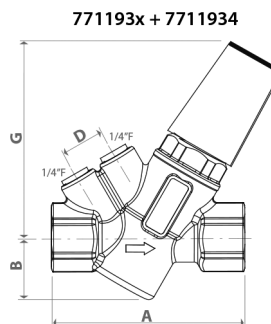
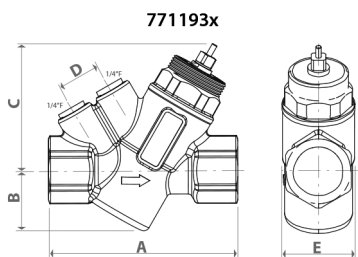

Actuador electrotérmico normalmente cerrado

- Tensión eléctrica: 230 V
- Frecuencia eléctrica: 50/60 Hz
- Consumo eléctrico: 1,2 W
- Temp. máxima trabajo: 60° C
- Temp. mínima trabajo: 0° C
- Tiempo de apertura: 4,5 min

Referencia	7711934
Precio	32,90 €



Kit portasondas

- Para sondas con aguja de Ø3 mm y 30÷40 mm de longitud
- Frecuencia eléctrica: 50/60 Hz
- Conexiones 1/4" M
- Temp. máxima trabajo: 110° C
- Presión máxima de trabajo: 25 bar

Referencia	7711933
Precio	8,40 €

Válvulas de zona motorizada de 3 y 2 vías



- Con tapón obturador tercera vía o detentor.
- Cuerpo fabricado en latón estampado.
- Esfera hueca de latón cromado y diamantada.
- Estanquidad mediante dos anillos de goma en la esfera, y dos anillos de goma y uno de teflón en el eje de accionamiento.
- Conexiones hembra.
- Acoplamiento rápido y sencillo del servomotor a la válvula sin necesidad de herramientas.
- Posibilidad de unir la válvula de 3 vías a un detentor de 3 vías para el equilibrado de la instalación.
- Fácil transformación de la válvula de 3 vías en 2 vías mediante tapón.
- Servomotor con dos motores eléctricos coaxiales, uno para la apertura y otro para el cierre, con sendos finales de carrera.
- La falta de suministro eléctrico no altera la posición de la válvula.
- Posibilidad de controlar el funcionamiento del circulador, aún cuando existan varias válvulas de zona instaladas.
- El servomotor dispone de bornes para facilitar la señalización luminosa de la apertura y del cierre, así como la instalación de un contador de horas.

	3/4" (con servomotor)		1" (con servomotor)		Servomotor
B	mm	33	42		Tipo de comando: ON/OFF
C	mm	31	38		Tensión eléctrica: 230 V ~
D	mm	32	38		Frecuencia eléctrica: 50 Hz
L	mm	63	76		Potencia nominal: 5,5 W
M	mm	61	73		Grado de protección: IP 54
N	mm	30	35		Tiempo de apertura: 40 s
O	mm	31	38		
P	mm	92	96		
Q	mm	125	138		
R	mm	118	118		
Kv vía directa		9,3	16		
Modelo		con tapón obturador con detentor	con tapón obturador con detentor		VZ
Referencia		195150015 195150017	195150016 195150018		195160000
Precio		155 € 168 €	166 € 182 €		134 €

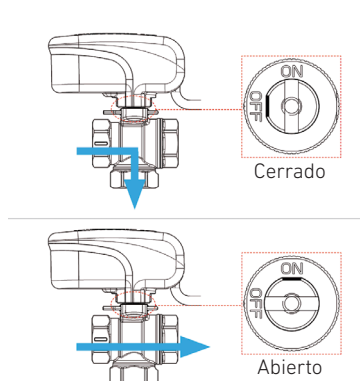

Válvula de zona motorizada con tapón obturador

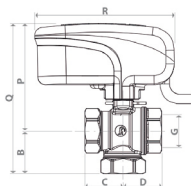

Válvula de zona motorizada con detentor

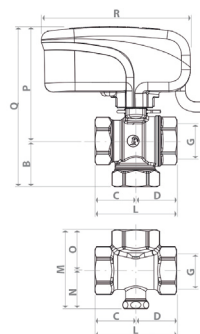

Conexiones eléctricas

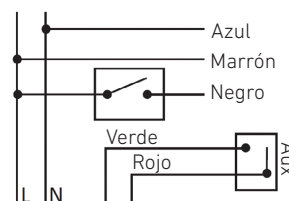

Azul: Neutro
Marrón: Línea
Negro: Comando ON/OFF
Verde/Rojo: Aux

Pérdida de carga vía directa

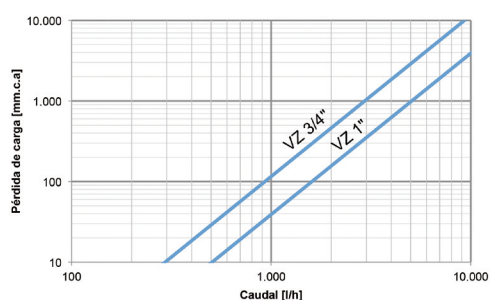
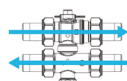

Pérdida de carga del detentor según número de vueltas

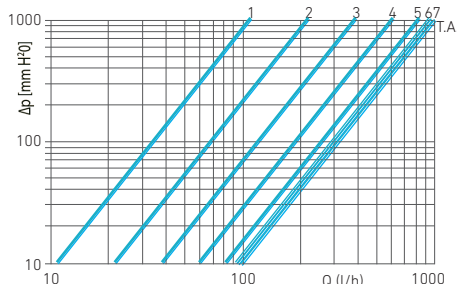
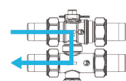

Kv by-pass

Giros de apertura del detentor	Kv
1	0,35
2	0,70
3	1,23
4	1,95
5	2,60
6	3,00
7	3,07
Todo Abierto (T.A.)	3,20

Válvulas mezcladoras de 3 vías y servomotor



Válvula y servomotor para la regulación del caudal de agua en instalaciones de calefacción y agua caliente circuito primario.

- Posibilidad de mando mediante termostato bipolar.
- Posible acción manual de la válvula.
- Válvula con cuerpo de latón (de 3/4" a 2") ó fundición (2 1/2" a 4") y obturador de latón.
- Juntas tóricas de EPDM.



Cuerpo latón sin servomotor (conexión rosca H)

Servomotor SM-41

		3/4"	1"	1 1/4"	1 1/2"	2"	Para cuerpos de 3/4" a 2" (kit montaje incluido)
A	mm	36	41	47	53	60	Tensión eléctrica: 230 V ~
B	mm	72	82	94	106	120	Frecuencia eléctrica: 50 Hz
C	mm	32	34	37	44	46	Potencia nominal: 5 VA
D	mm	50	52	55	60	64	Tiempo giro 90°: 120 seg
E	mm	-	-	-	-	-	Par trabajo: 6 Nm
F	mm	-	-	-	-	-	Modelo: SM 41
Kv		6,3	10	16	25	40	-
Referencia		195150027	195150028	195150029	195150030	195150031	195160011
Precio		61 €	68 €	75 €	123 €	162 €	169 €

Presión máx. de trabajo: PN 10 bar

Esquema eléctrico

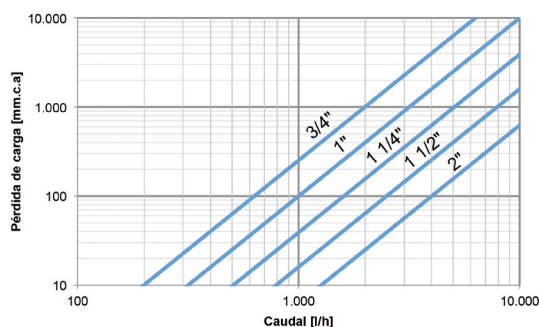
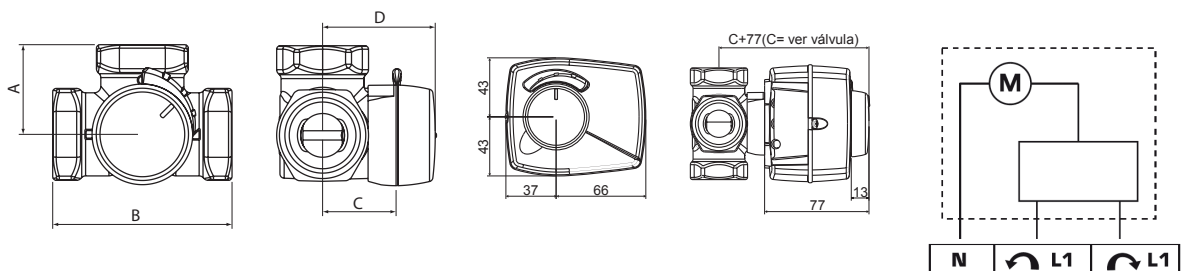



Cuerpo hierro fundido sin servomotor (conexión brida)

Servomotor SM-81

2 1/2"	3"	4"	Para cuerpos de 2 1/2", 3" y 4" (kit montaje incluido)
100	120	132,5	Tensión eléctrica: 230 V ~
200	240	265	Frecuencia eléctrica: 50 Hz
52	63	73	Potencia nominal: 5 VA
4x15	4x18	4x18	Tiempo giro 90°: 120 seg
130	150	170	Par trabajo: 15 Nm
160	190	210	Modelo: SM-81
90	150	225	-
195150024	195150025	195150026	195160012
320 €	461 €	589 €	220 €

Presión máx. de trabajo: PN 6 bar

Esquema eléctrico

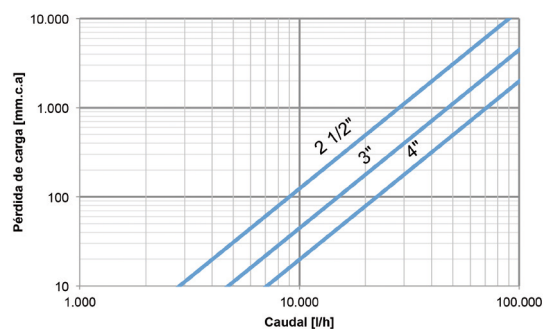
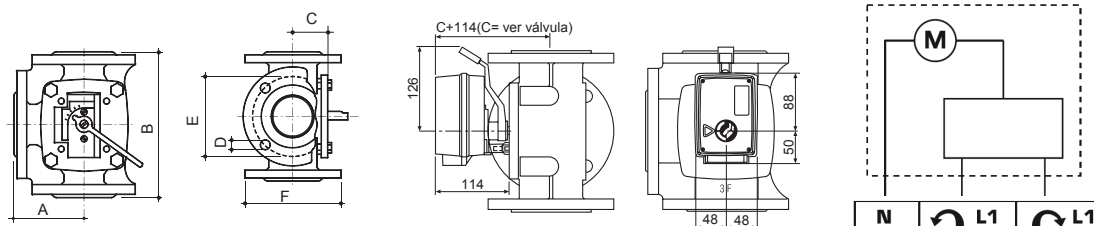

Calentadores, Calderas Eléctricas y Termos



BAXI
CLIMATIZACIÓN

CALENTADORES DE GAS DE BAJO NOX	Serie I Eco y Serie FI Eco	140
CALDERAS MURALES ELÉCTRICAS	CML	141
TERMOS ELÉCTRICOS	Serie 2	142
	Serie 5 (instalación horizontal)	142
	Serie 5 (instalación vertical)	143



Ecológico
Muy bajo nivel de emisión de NOx



Serie I ECO y FI ECO



Calentadores de bajo NOx : Versiones atmosféricas (Serie I ECO), de encendido por pilas, con control de ionización (11I y 14I) y estancos (Serie FI ECO) de encendido electrónico y control de ionización (11FI y 14FI). Disponibles para gas natural o propano/butano.

Control sin complicaciones: Los selectores incorporados en la Serie I, permiten un manejo muy sencillo. El selector/pulsador de la Serie FI facilita un manejo muy intuitivo y, junto con su display retroiluminado, permite un rápido acceso a las funciones y a los parámetros de ajuste.

Instalación sin problemas: Sus dimensiones compactas y su fácil acceso a las conexiones hidráulicas y de gas permiten una rápida instalación. Se suministran con llave de entrada del agua

y latiguillos de conexión hidráulica. En los modelos de la Serie FI ECO, se suministra con soporte para fijación a pared y kit de evacuación concéntrico o doble conducto.

Potencia modulante: La Serie FI ECO dispone de control termostático para la modulación continua de la válvula de gas en función de la información facilitada por las sondas de entrada y salida, así como por el preciso caudalímetro situado en la entrada.

Función solar: Los modelos de la Serie FI ECO son termostáticos, con control de la temperatura por sonda, por lo que pueden recibir agua precalentada (por ejemplo de un sistema solar térmico) hasta 60°C.

Alta seguridad: La tecnología ACC, en la Serie FI, detecta obturaciones en el conducto de evacuación y el uso incorrecto de combustibles. El termostato antirrebulo en los modelos atmosféricos permite su instalación en el exterior, aumentando la seguridad de la instalación.

Tipo de gas		GN	GP y GB	GN	GP y GB	GN	GP y GB	GN	GP y GB
Clase eficiencia ACS/Perfil demanda		A/M		A/L		A/M		A / XL	
Potencia útil máxima nominal	kW	19,3		24,3		19,3		24,3	
Potencia útil mínima nominal	kW	8,7		9,7		8,6		9,0	
Encendido		Por pilas				Electrónico con alimentación a 230 V y 50 Hz			
Display Digital LCD		Si		Si		Si		Si	
Combustión		Atmosférica, de tiro natural				Estanca			
Longitud máx. horizontal 60/100	m	-		-		5,7		3,7	
Longitud máx. vertical 60/100	m	-		-		6,7		4,7	
Longitud max. doble 80	m	-		-		21 + 21		17 + 17	
Caudal A.C.S. ΔT°25°C	l/min	11		14		11		14	
Presión mín. de funcionamiento	bar	0,2		0,2		0,13		0,13	
Peso	kg	11,8		14		14		15	
Referencias GN/GP y GB (1)		7705411	7705412	7705413	7705414	-	-	-	-
Referencias GN/GP y GB (2)		-	-	-	-	7705415	7705416	7705417	7705418
Referencias GN/GP y GB (3)		-	-	-	-	7705451	7705452	7705453	7705454
Precio		484 €	484 €	610 €	610 €	707 €	707 €	826 €	826 €

Serie I ECO				Serie FI ECO			
11I		14I		11FI		14FI	
GN	GP y GB	GN	GP y GB	GN	GP y GB	GN	GP y GB
A/M		A/L		A/M		A / XL	
19,3		24,3		19,3		24,3	
8,7		9,7		8,6		9,0	
Por pilas				Electrónico con alimentación a 230 V y 50 Hz			
Si		Si		Si		Si	
Atmosférica, de tiro natural				Estanca			
-		-		5,7		3,7	
-		-		6,7		4,7	
-		-		21 + 21		17 + 17	
11		14		11		14	
0,2		0,2		0,13		0,13	
11,8		14		14		15	
7705411	7705412	7705413	7705414	-	-	-	-
-	-	-	-	7705415	7705416	7705417	7705418
-	-	-	-	7705451	7705452	7705453	7705454
484 €	484 €	610 €	610 €	707 €	707 €	826 €	826 €

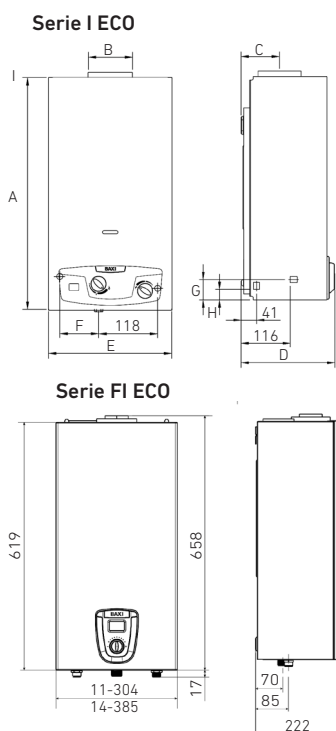

Ø de las conexiones hidráulicas: 1/2"
Ø de las conexiones de gas: 1/2" en versiones I y 3/4" en versiones FI.

- (1) Ref. correspondiente al calentador sin kit.
- (2) Ref. correspondiente al calentador, con kit horizontal concéntrico 60/100 (7679750).
- (3) Ref. correspondiente al calentador, con kit doble 80 (7679751).

	Medidas en mm								
	A	B (Ø)	C	D	E	F	G	H	I
11I ECO	592	110	101	248	314	97	31	26	36
14I ECO	650	130	101	248	363	117	51	45	33

Kit y accesorios de evacuación concéntrico 60/100

Ref. 7679750 PVP 93 €	Ref. 140040081 PVP 48 €	Ref. 140040082 PVP 30 €	Ref. 140040083 PVP 34 €
Kit horizontal	Prolongador de 1 metro	Codo de 90°	Codo de 45°

Kit y accesorios de evacuación doble 80

Ref. 7679751 PVP 113 €	Ref. 140040042 PVP 31 €	Ref. 140040040 PVP 22 €	Ref. 140040041 PVP 22 €	Ref. 7666053 PVP 7 €
Kit doble conducto	Prolongador de 1 metro	Codo de 90°	Codo de 45°	Deflector terminal vertical

CML



Calderas murales para Calefacción.

CML 10: potencia de 3,3 kW a 10 kW. Tres resistencias eléctricas de 3,3 kW cada una.

CML 15: potencia 2,5 kW a 15 kW. Seis resistencias eléctricas de 2,5 kW cada una.

Escalones de potencia seleccionables mediante interruptores en el propio cuadro.

Compatible con una amplia gama de alimentaciones eléctricas:

Monofásica (230 V ~ 50 Hz)
Trifásica (230 V 3 ~ 50 Hz)
Trifásica (400 V 3 + Neutro ~ 50Hz)

Calderín en chapa de acero y aislado con fibra de vidrio.

Incorporan circulador de alta eficiencia (conforme a ErP), depósito de expansión, válvula de seguridad y purgador automático.

Cuadro de mando con selector de potencia giratorio para ajustar la potencia calorífica de la caldera a las exigencias de la instalación.

Dimensiones compactas: facilitan su montaje entre muebles de cocina.



Calefacción

			CML 10	CML 15
Potencia útil en Calefacción	1º escalón	kW	3,3	5 (1)
	2º escalón	kW	6,6	10,0
	3º escalón	kW	10,0	15,0
Clase eficiencia energética Calefacción			D	D
Capacidad útil depósito expansión		l	3,2	3,2
Capacidad agua en caldera		l	9,5	9,5
Peso neto aproximado		kg	38	38
Referencia			7224902	7224903
Precio			1 718 €	1.977 €
Forma de suministro			En 1 bulto, montado y con accesorios de fijación	

(1) Fácilmente ajustable a 2,5 kW procediendo según se indica en las instrucciones.

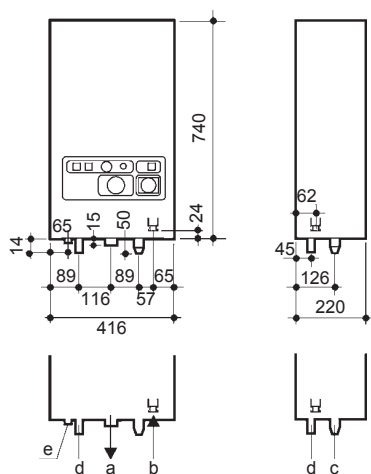

Orificios:

- Conexión ida 1"
- Conexión retorno 1"
- Conexión válvula de seguridad 1/2"
- Pasacables tensión red
- Pasacables para conexión termostato ambiente

Circulador Gama CML

Presión disponible a la salida de la caldera.

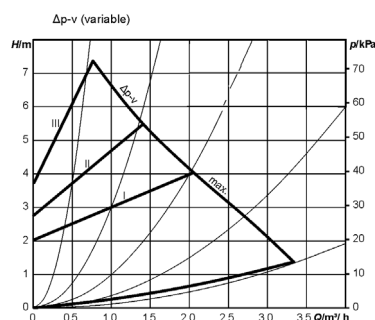
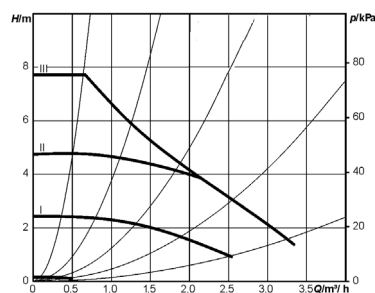

Serie 2 y Serie 5



Fabricados en acero esmaltado y protegidos con ánodo de magnesio.

Adecuados como apoyo térmico en **instalaciones solares** con producción de ACS.

Calentamiento a través de **resistencia eléctrica** en el interior de la cuba.

Piloto luminoso indicador de funcionamiento de la resistencia eléctrica.

Manguitos aislantes electrolíticos, para incrementar su protección contra la corrosión.

Difusor de acero inoxidable en la entrada, que incrementa la estratificación y maximiza el volumen de agua caliente.



Serie 2 (instalación vertical)

Serie 5 (instalación horizontal)

		V250	V280	H580	H510
Volumen de ACS	l	50	80	80	100
Potencia	W	1.200	1.200	1.500	1.500
Clase eficiencia energética ACS / Perfil dem.		C / M	C / L	C / M	C / L
Peso neto aproximado	kg	16	21	19,8	21,4
Referencia		7503748	7503749	7216219	7216220
Precio (*)		232 €	258 €	356 €	399 €
Forma de suministro		En 1 bulto, montado y con accesorios de fijación		En 1 bulto, montado y con accesorios de fijación	
A	mm	610	857	859	1.018
B	mm	433	433	433	433
C	mm	380	585	395	555
D	mm	451	451	451	451
E	mm	165	165	234	234
F	mm	100/320	100/320	365	365
G	mm	240/272	240/272	-	-
H	mm	100	100	-	-
Conexiones		1/2"	1/2"	1/2"	1/2"

(*) Tasa de Residuos de Aparatos Eléctricos y Electrónicos incluido en Precio del producto según Directiva EU nº 2012/19.

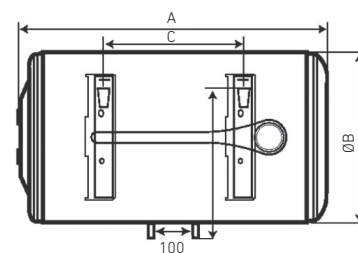
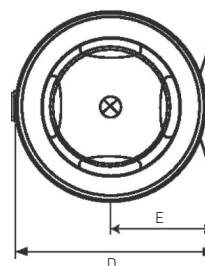

Garantía comercial de la cuba: 5 años en la Serie 5 y 2 años en la Serie 2.

Sistema "Ohmic protection" (serie 5), que incrementa la eficiencia del ánodo y aumenta hasta un 50% su vida útil.

Resistencia calefactora blindada con doble termostato: de regulación y de seguridad.

Termostato de regulación, interno en la Serie 2 y externo en la Serie 5 (excepto en los modelos V515 y V520 que es interno).

Termómetro exterior, que permite observar la evolución de la temperatura interna (excepto en los modelos V515 y V520).

Válvula de seguridad contra sobrepresiones tarada a 9 bar.

Cable y clavija de alimentación eléctrica montados.

Aislamiento de poliuretano al agua sin CFC (clorofluorcarburos) y sin HCFC (hidrofluorcarburos), que minimizan el posible impacto medioambiental.

Grado de protección eléctrica IP24.



Serie 5 (instalación vertical)

V530	V550	V580	V510	V515	V520
30	50	80	100	150	200
1.200	1.200	1.200	1.500	1.600	2.200
C / S	C / M	C / L	C / L	C / M	C / L
13,5	16	21	25	34,7	48
7503742	7503743	7503744	7503745	7503746	7503747
226 €	256 €	297 €	332 €	584 €	696 €

En 1 bulbo, montado y con accesorios de fijación

623	610	854	1.018	1.241	1.568
338	433	433	433	505	505
423	380	585	785	1.039	1.039
350	451	451	451	529	529
86	165	165	165	175	175
100/320	100/320	100/320	100/320	-	-
240/272	240/272	240/272	240/272	440	440
100	100	100	100	230	230
1/2"	1/2"	1/2"	1/2"	3/4"	3/4"

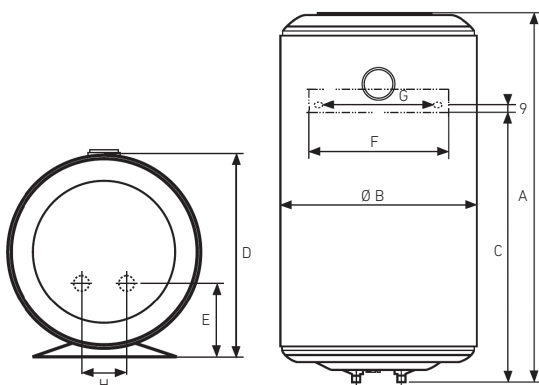







Calderas de Gasóleo



BAXI
CLIMATIZACIÓN

TABLA RESUMEN CALDERAS DE GASÓLEO		146
GRUPOS TÉRMICOS DE FUNDICIÓN	Argenta Condens	148
	Argenta Eco	150
	Lidia EM Eco	152
	Lidia Plus	153
GRUPOS TÉRMICOS DE ACERO	Gavina Plus Eco	154
ACCESORIOS GRUPOS TÉRMICOS DE GASÓLEO		155

GRUPOS TÉRMICOS DE CONDENSACIÓN																	
ARGENTA CONDENS									ARGENTA ECO								
																	
		ARGENTA GTI CONDENS		ARGENTA GT CONDENS			ARGENTA GTA CONDENS			ARGENTA GTI ECO		ARGENTA GT ECO		ARGENTA GTA ECO			
Modelos	24	32	24	32	40	50	24/110	24/160	32/160	24	32	24	32	24/110	24/160	32/160	
Clase de Eficiencia en Calefacción 	A	A	A	A	A	A	A	A	A	B	B	B	B	B	B	B	
Clase de Eficiencia en ACS 	B	B	-	-	-	-	B	B	B	B	B	-	-	B	B	B	
Perfil de demanda en ACS 	XL	XL	-	-	-	-	XXL	XXL	XXL	XL	XL	-	-	XL	XL	XL	
Potencia útil al 100% de la potencia nominal y temperatura ida/retorno 80/60°C (kW)	23,1	30,7	23,1	30,7	38,5	48,2	23,1	23,1	30,7	22,4	29,8	22,4	29,8	22,4	22,4	29,8	
Rendimiento útil al 100% de la potencia nominal y temperatura ida/retorno 80/60°C (kW)	96,3	95,8	96,3	95,8	96,2	96,4	96,3	96,3	95,8	93,3	93,1	93,3	93,1	93,3	93,3	93,1	
Rendimiento estacional de calefacción (ηs) (%)	88,0	88,0	88,0	88,0	88,0	89,0	88,0	88,0	88,0	86,0	86,0	86,0	86,0	86,0	86,0	86,0	
Solo Calefacción	-	-	X	X	X	X	-	-	-	-	-	X	X	-	-	-	
Calefacción y producción de ACS instantánea	X	X	-	-	-	-	-	-	-	X	X	-	-	-	-	-	
Calefacción y producción de ACS por acumulación	-	-	-	-	-	-	X	X	X	-	-	-	-	X	X	X	
Volumen acumulador (l)	-	-	-	-	-	-	110	160	160	-	-	-	-	110	160	160	
Caudal producción de ACS ΔT 30°C (l/min) (1)	10,7	14,1	-	-	-	-	18,5	24	25	10,7	14,1	-	-	18,5	24	25	
Opción con acumulador inoxidable	-	-	X	X	-	-	-	-	-	-	-	X	X	-	-	-	
Volumen acumulador inoxidable (l)	-	-	150	150	-	-	-	-	-	-	-	150	150	-	-	-	
Material de fabricación del cuerpo de caldera	Fundición									Fundición							
Quemador integrado	Si									Si							
Circulador de calefacción y ACS integrado	Si			No (3)			Si			Si							
Vaso de expansión de calefacción integrado	Si			No (3)			Si			Si							
Válvula de seguridad de calefacción	Si			No (3)			Si			Si							
Grupo de seguridad de Flexbrane	-			-			Si			-				Si			
Panel de control digital	Si									Si							
Compatible con BAXIConnect	Si									Si							

(1) Entrada de agua fría sanitaria: 10°C / Salida de agua caliente sanitaria: 40°C / Circuito primario (agua de calefacción): 80°C / Temperatura del acumulador: 65°C.

(2) Modelo de quemador recomendado CRONO 3-LN y CRONO 5-LN en función de la potencia de la caldera. (Ver página Lidia Plus).

(3) Disponible como accesorio (Ref. 7616272).

GRUPOS TÉRMICOS Y CALDERAS DE BAJA TEMPERATURA

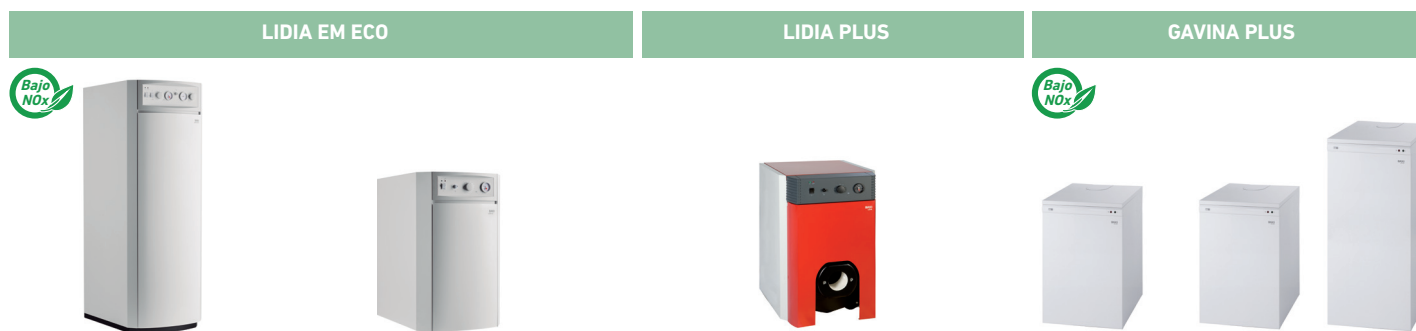

LIDIA GTA EM ECO			LIDIA GT EM ECO					LIDIA PLUS					GAVINA GTI PLUS		GAVINA GT PLUS		GAVINA GTA PLUS	
20	30	50	20	30	40	50	60	20	30	40	50	60	20	30	20	30	26	
B	B	B	B	B	B	B	B	B	B	B	B	B	B	B	B	B	B	
B	B	B	-	-	-	-	-	-	-	-	-	-	B	B	-	-	B	
XL	XL	XXL	-	-	-	-	-	-	-	-	-	-	XL	XL	-	-	XL	
20,0	29,0	48,0	20,0	29,0	38,0	48,0	58,0	20,0	29,0	38,0	48,0	58,0	23,3	33,7	23,3	33,7	30,2	
92,9	93,2	93,6	92,9	93,2	93,4	93,6	93,7	92,9	93,2	93,4	93,6	93,7	95,0	94,9	95,0	94,9	95,0	
86,0	86,0	87,0	86,0	86,0	86,0	87,0	87,0	81,0	82,0	83,0	84,0	85,0	86,0	87,0	86,0	87,0	87,0	
-	-	-	X	X	X	X	X	X	X	X	X	X	-	-	X	X	-	
-	-	-	-	-	-	-	-	-	-	-	-	-	X	X	-	-	-	
X	X	X	-	-	-	-	-	-	-	-	-	-	-	-	-	-	X	
120	120	150	-	-	-	-	-	-	-	-	-	-	-	-	-	-	120	
20,6	21,7	30,1	-	-	-	-	-	-	-	-	-	-	11,1	16,6	11,1	16,6	22,8	
-	X	X	-	-	-	-	-	-	-	-	-	-	-	-	-	-	-	
-	120	150	-	-	-	-	-	-	-	-	-	-	-	-	-	-	-	
Fundición								Fundición					Acero					
Si								No (2)					Si					
No								No					Si					
No								No					Si					
Suministrada pero no integrada								No					Si					
Si	Si	Si	-	-	-	-	-	-	-	-	-	-	-	-	-	-	-	Si
-								-					-					
-								-					-					



Grupos térmicos de condensación



Grupos térmicos de bajas emisiones de NOx



Argenta Condens



Alto rendimiento: La gama Condens utiliza la tecnología de condensación consiguiendo elevados rendimientos, cercanos al 102% que le permite obtener ahorros de hasta un 15% respecto a calderas estándar. Su elevado rendimiento garantiza un óptimo consumo de gasóleo para conseguir el mejor confort en calefacción y agua caliente sanitaria.

Muy bajas emisiones contaminantes: la caldera incorpora un eficiente quemador de muy bajas emisiones de NOx.

Sonda exterior: suministrada de serie, que permite ajustar la temperatura de ida de la caldera a las necesidades de la instalación, consiguiendo maximizar la eficiencia de la instalación.

Confort en calefacción y ACS: los grupos térmicos con depósito para acumulación de agua caliente sanitaria Argenta GTA integran una muy avanzada electrónica que permite un control ajustado de la temperatura de calefacción y de ACS.

Fácil de instalar: los modelos hasta 32 kW integran vaso de expansión, válvula de seguridad, manómetro digital y circulador de alta eficiencia.

Robustez, durabilidad y fiabilidad: La caldera integra un cuerpo de fundición y materiales de alta calidad para garantizar una larga



Argenta GTI Condens

Argenta GT Condens

	24	32	24	32	40	50
Potencia térmica nominal agua caliente	kW	23,0	30,7	-	-	-
Potencia térmica nominal Calefacción 80/60°C	kW	23,0	30,7	23,1	30,7	38,4
Potencia térmica nominal Calefacción 50/30°C	kW	24,2	32,3	24,3	32,0	40,4
Rendimiento a potencia nominal 80/60°C	%	96,0	95,8	96,3	95,8	95,9
Rendimiento con carga parcial del 30% 50/30°C	%	101,5	101,5	100,9	99,9	100,0
Volumen acumulador	l	-	-	-	-	-
Producción ACS ΔT=30°C	l/min	11,0	14,7	-	-	-
Producción ACS en 10 minutos ΔT=30°C	l	-	-	-	-	-
Peso neto aproximado	kg	225/227	253/255	217/219	245/247	273
Clase de eficiencia en Calefacción		A	A	A	A	A
Clase de eficiencia en ACS/ Perfil demanda		B/XL	B/XL	-	-	-
Ø Salida de humos	mm	80	80	80	80	110
Referencia GTI/GT/GTA		7607172	7612395	7620615	7621300	7624949
Precio		3.527 €	3.646 €	3.295 €	3.419 €	4.132 €
Forma de suministro		En un solo bulto	En un solo bulto	En un solo bulto	En un solo bulto	Desmontada en un solo bulto
Ref. GTIF/GTF/GTAF (salida 2x80 mm)		7223595	7223596	7223597	7223598	-
Precio		3.635 €	3.755 €	3.404 €	3.527 €	-
Forma de suministro		En dos bultos (caldera GTI + kit conversión a salida estanca 2x80)			En dos bultos (caldera GT + kit conversión a salida estanca 2x80)	

	Longitudes máximas de chimenea			
	Aspiración en sala		Conductos concéntricos	Doble conducto
	80	110	80/125	80
Argenta Condens 24	L = 15m	-	L = 12m ⁽¹⁾	L1+L2<16m L2<8m
Argenta Condens 32				
Argenta Condens 40	-	L = 20m	-	-
Argenta Condens 50				

(1) Con un conducto horizontal que no supere los 8 m.

L1 = conducto salida de humos

L2 = conducto entrada del aire de combustión

Por cada codo de 87° DN 80mm hay que restar 1,9 m a la longitud de la chimenea y para DN 110 hay que restar 2 m.

Por cada codo de 45° DN 80mm hay que restar 1,2 m a la longitud de la chimenea y para DN 110 hay que restar 1,5 m.

Por cada metro adicional de conducto horizontal hay que restarle 1,2 m a la longitud vertical Lmáx.

Curva del circulador incluido en modelos GTI y GTIF

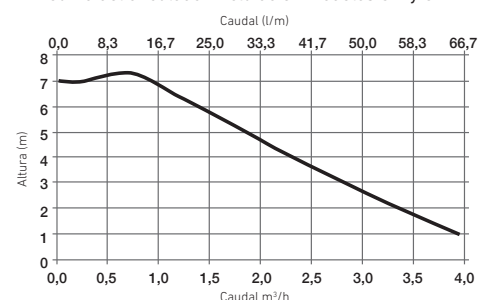

BAXI ofrece una verificación gratuita de la Puesta en Marcha de la caldera, realizada, a petición del usuario, por el Servicio Oficial de Asistencia Técnica BAXI.

Accesorios Grupos Térmicos de Gasóleo

vida útil del grupo térmico. El acumulador fabricado en acero esmaltado, incluye un ánodo de protección de magnesio, aunque permite instalar un kit de protección electrónica para disminuir las tareas de mantenimiento.

El condensador tiene un tratamiento cerámico que garantiza su durabilidad frente a los componentes corrosivos de los condensados del gasóleo.



Argenta GTA Condens

24 / 110 l	24 / 160 l	32 / 160 l
23,0	23,0	30,7
23,0	23,0	30,7
24,2	24,2	32,3
96,3	96,3	95,8
101,5	101,5	101,5
110	160	160
-	-	-
192	245	250
291 / 293	307 / 309	355 / 357
A	A	A
B / XXL	B / XXL	B / XXL
80	80	80
7223609	7223610	7223611
4.451 €	4.657 €	4.779 €

En tres bultos (caldera GT, acumulador y kit hidráulico)

7223612	7223613	7223614
4.560 €	4.766 €	4.887 €

En cuatro bultos (caldera GT, acumulador, kit hidráulico y accesorio chimenea estancia doble flujo 80 mm)

Curva del circulador incluido en modelos GT, GTF, GTA y GTAF

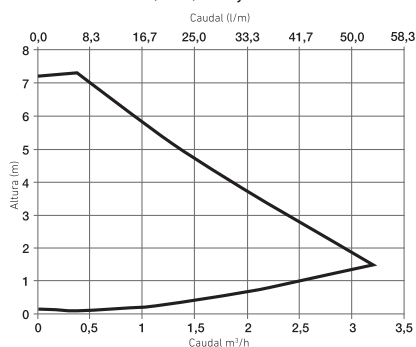

Acumulador de acero inoxidable de 150 litros con protección catódica



Para instalar debajo de calderas Argenta GT 24 y 32 kW (Clase de eficiencia B).

Ref **7223761**

PVP **1.559 €**

Acumulador de acero inoxidable de 150 litros



Para instalar debajo de calderas Argenta GT 24 y 32 kW (Clase de eficiencia B).

Ref **7223607**

PVP **1.309 €**

Accesorios conexión acumulador de acero inoxidable 150 litros



Válvula de 3 vías, conexiones y accesorios para acumulador de acero inoxidable.

Ref **7614827**

PVP **280 €**

Accesorios conexión acumulador externo



Válvula de 3 vías, conexiones y accesorios para acumulador genérico externo.

Ref **7647631**

PVP **290 €**

Kit acumulador externo con segundo circulador.



Incluye sonda de ACS y conectores para placa electrónica de la caldera.

Ref **7657411**

PVP **12 €**

Equipamiento hidráulico para calderas Argenta 40 y 50 kW.



Incluye circulador, vaso de expansión de 18 l, manómetro y válvula de seguridad.

Ref **7616272**

PVP **390 €**

SCB-04 Tarjeta electrónica para circuito adicional.



Módulo ampliación para un circuito de calefacción adicional, directo o con mezcladora.

Ref **7628144**

PVP **145 €**

Comprador ánodo protección



Kit comprobador Argentas GTA.

Ref **7630937**

PVP **53 €**

Kit protección catódica



Kit protección electrónica Argentas GTA.

Ref **7622082**

PVP **146 €**

Argenta GTI Condens

Nota: Para circuitos de suelo radiante, en los modelos GTI es obligatorio la instalación de una válvula mezcladora.

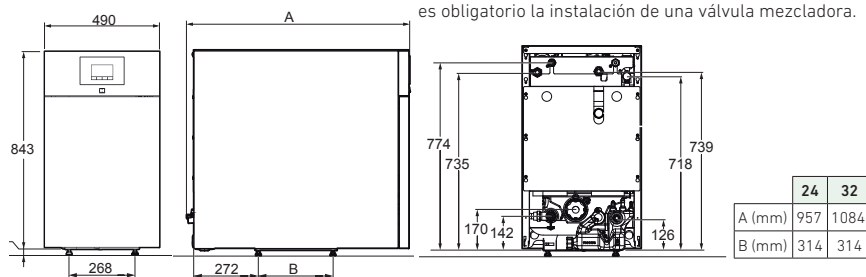

Argenta GT Condens

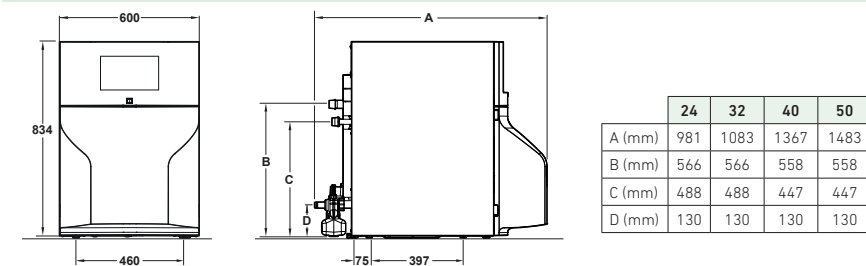

Argenta GTA Condens

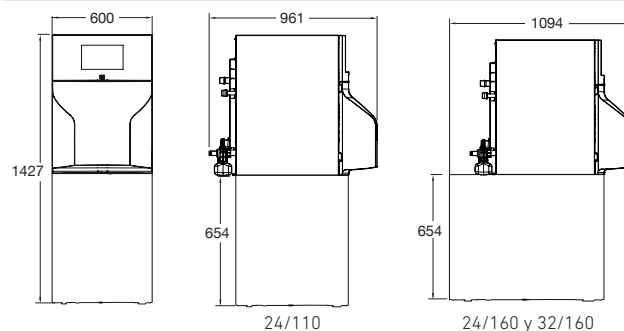



Argenta Eco



Alto rendimiento: La gama Eco son calderas de baja temperatura con un elevado rendimiento para garantizar un óptimo consumo de gasóleo para conseguir el mejor confort en calefacción y agua caliente sanitaria.

Muy bajas emisiones contaminantes: la caldera incorpora un eficiente quemador de muy bajas emisiones de NOx.

Confort en calefacción y ACS: los grupos térmicos con depósito para acumulación de agua caliente sanitaria Argenta GTA integran una muy avanzada electrónica que permite un control ajustado de la temperatura de calefacción y de ACS.

Fácil de instalar: los modelos hasta 32 kW integran vaso de expansión, válvula de seguridad, manómetro digital y circulador de alta eficiencia.



Argenta GTI Eco

Argenta GT Eco

	24	32	24	32	
Potencia térmica nominal agua caliente	kW	22,4	29,8	-	-
Potencia térmica nominal Calefacción 80/60°C	kW	22,4	29,8	22,4	29,8
Potencia térmica nominal Calefacción 50/30°C	kW	-	-	24	32
Rendimiento a potencia nominal 80/60°C	%	93,3	93,1	93,3	93,1
Rendimiento con carga parcial del 30% 50/30°C	%	97,3	96,6	97,3	96,6
Volumen acumulador	l	-	-	-	-
Producción ACS ΔT=30°C	l/min	11,0	14,7	-	-
Producción ACS en 10 minutos ΔT=30°C	l	-	-	-	-
Peso neto aproximado	kg	186/188	213/215	166/168	191/193
Clase de eficiencia en Calefacción		B	B	B	B
Clase de eficiencia en ACS/ Perfil demanda		B/XL	B/XL	-	-
Ø Salida de humos	mm	125	125	125	125
Referencia GTI/GT/GTA		7600661	7612382	7621304	7621305
Precio		2.803 €	2.984 €	2.479 €	2.595 €
Forma de suministro		En un solo bulto	En un solo bulto	En un solo bulto	En un solo bulto
Ref. GTIF/GTF/GTAF (salida 2x80 mm)		7676976	7676977	7676978	7676979
Precio		3.217 €	3.403 €	2.866 €	3.013 €
Forma de suministro		En dos bultos (caldera GTI + kit conversión a salida estanca 2x80)		En dos bultos (caldera GT + kit conversión a salida estanca 2x80)	

	Longitudes máximas de chimenea	
	Conductos concéntricos	Doble conducto
	80/125	80
Argenta Eco 24	L = 12m ⁽¹⁾	L1+L2<16m L2<8m
Argenta Eco 32		

(1) Con un conducto horizontal que no supere los 8 m.

Por cada codo de 87° DN 80mm hay que restar 1,9 m a la longitud de la chimenea y para DN 110 hay que restar 2 m.
Por cada codo de 45° DN 80mm hay que restar 1,2 m a la longitud de la chimenea y para DN 110 hay que restar 1,5 m.
Por cada metro adicional de conducto horizontal hay que restarle 1,2 m a la longitud vertical Lmáx.

El dimensionamiento de la chimenea para configuraciones atmosféricas, debe ser el adecuado para producir el tiro necesario que permita disponer en la base de la chimenea (a la salida de la caldera), de una depresión /tiro de 5 Pa.

Curva del circulador incluido en modelos GTI y GTIF

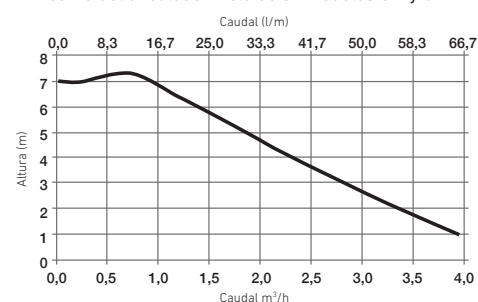

BAXI ofrece una verificación gratuita de la Puesta en Marcha de la caldera, realizada, a petición del usuario, por el Servicio Oficial de Asistencia Técnica BAXI.

Accesorios Grupos Térmicos de Gasóleo

Robustez, durabilidad y fiabilidad: La caldera integra un cuerpo de fundición y materiales de alta calidad para garantizar una larga vida útil del grupo térmico. El acumulador fabricado en acero esmaltado, incluye un ánodo de protección de magnesio, aunque permite instalar un kit de protección electrónica para disminuir las tareas de mantenimiento.



Argenta GTA Eco

24 / 110 l	24 / 160 l	32 / 160 l
22,4	22,4	29,8
22,4	22,4	29,8
24	24	32
93,3	93,3	93,1
97,3	97,3	96,6
110	160	160
-	-	-
192	245	250
240 / 242	256 / 258	301 / 303
B	B	B
B / XL	B / XL	B / XL
125	125	125
7676980	7676981	7676982
3.535 €	3.789 €	3.905 €

En tres bultos (caldera GT, acumulador y kit hidráulico)

7676983	7676984	7676985
3.964 €	4.165 €	4.312 €

En cuatro bultos (caldera GT, acumulador, kit hidráulico y accesorio chimenea estanca doble flujo 80 mm)

Curva del circulador incluido en modelos GT, GTF, GTA y GTF

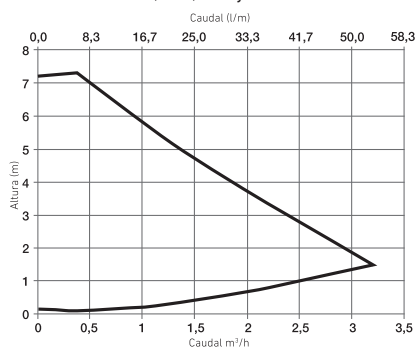

Acumulador de acero inoxidable de 150 litros con protección catódica



Para instalar debajo de calderas Argenta GT 24 y 32 kW (Clase de eficiencia B).

Ref **7223761**

PVP **1.559 €**

Acumulador de acero inoxidable de 150 litros



Para instalar debajo de calderas Argenta GT 24 y 32 kW (Clase de eficiencia B).

Ref **7223607**

PVP **1.309 €**

Accesorios conexión acumulador de acero inoxidable 150 litros



Válvula de 3 vías, conexiones y accesorios para acumulador de acero inoxidable.

Ref **7614827**

PVP **280 €**

Accesorios conexión acumulador externo



Válvula de 3 vías, conexiones y accesorios para acumulador genérico externo.

Ref **7647631**

PVP **290 €**

Kit acumulador externo con segundo circulador.



Incluye sonda de ACS y conectores para placa electrónica de la caldera.

Ref **7657411**

PVP **12 €**

SCB-04 Tarjeta electrónica para circuito adicional.



Módulo ampliación para un circuito de calefacción adicional, directo o con mezcladora.

Ref **7628144**

PVP **145 €**

Comprobador ánodo protección

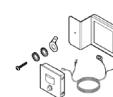

Kit comprobador Argentas GTA.

Ref **7630937**

PVP **53 €**

Kit protección catódica



Kit protección electrónica Argentas GTA.

Ref **7622082**

PVP **146 €**

Argenta GTI Eco

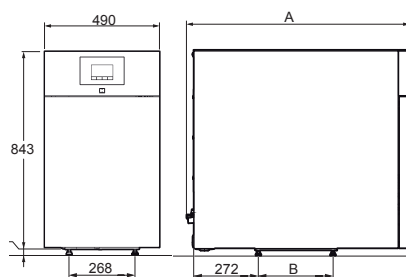

Nota: Para circuitos de suelo radiante, en los modelos GTI es obligatorio la instalación de una válvula mezcladora.

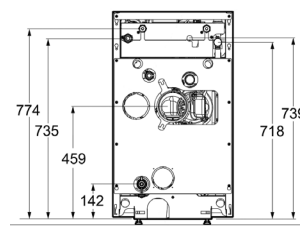

	24	32
A (mm)	983	1110
B (mm)	441	568

Argenta GT Eco

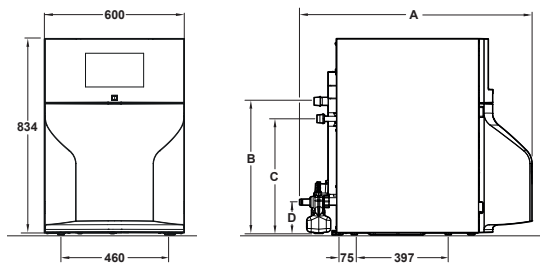

	24	32
A (mm)	985	1112
B (mm)	566	566
C (mm)	141	141

Argenta GTA Eco

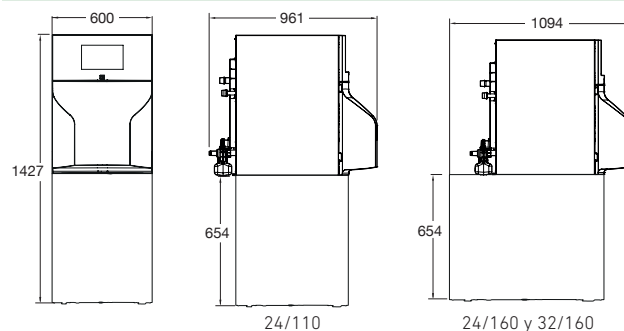

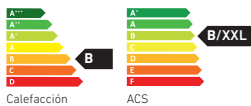

Lidia EM Eco



Fácil manejo: grupos térmicos de hierro fundido con cuadro de control analógico de fácil manejo.

Robustez, durabilidad y fiabilidad: La caldera integra un cuerpo de fundición y materiales de alta calidad para garantizar una larga vida útil del grupo térmico.

Los modelos 20, 30 y 50 GTA incluyen un acumulador de acero esmaltado con ánodo de magnesio.

Los modelos 30 y 50 GTA Inox incluyen un acumulador de acero inox, con posibilidad de incorporar protección catódica permanente.

Muy bajas emisiones contaminantes: la caldera incorpora un eficiente quemador de muy bajas emisiones de NOx.

Baja Temperatura: indicada para instalaciones de radiadores y de suelo radiante.

Circulador modulante de alta eficiencia: Se entrega el circulador de calefacción en su embalaje, y la válvula de seguridad. Con la versión GTA también se suministra el grupo de seguridad Flexbrane para el depósito, y el circulador del primario de ACS integrado y montado en la caldera.

	GTA					GT				
	20	30	30 Inox	50	50 Inox	20	30	40	50	60
Potencia térmica nominal agua caliente	20,0	29,0	29,0	48,0	48,0	-	-	-	-	-
Potencia térmica nominal Calefacción 80/60°C	20,0	29,0	29,0	48,0	48,0	20,0	29,0	38,0	48,0	58,0
Rendimiento a potencia nominal 80/60°C	92,9	93,2	93,2	93,6	93,6	92,9	93,2	93,4	93,6	93,7
Rendimiento con carga parcial del 30% 50/30°C	97,2	97,0	97,0	96,7	96,7	97,2	97,0	96,8	96,7	96,6
Emisiones NOx (ErP2014/C207/02)	118,7	111,6	111,6	108,4	108,4	118,7	111,6	96,5	108,4	107,9
Volumen acumulador	120	120	120	150	150	-	-	-	-	-
Producción ACS en 10 minutos ΔT=30°C	206	217	228	301	328	-	-	-	-	-
Producción continua (1)	570	630	730	880	1120	-	-	-	-	-
Peso neto aproximado	225	280	280	360	360	133	169	203	239	273
Clase de eficiencia en Calefacción	B	B	B	B	B	B	B	B	B	B
Clase de eficiencia en ACS/ Perfil demanda	B/XL	B/XL	B/XL	B/XXL	B/XXL	-	-	-	-	-
Circulador de Calefacción (2)	Quantum Maxi Eco MYL-30					Quantum Maxi Eco 1035 1 1/4"		Quantum Maxi Eco MYL-30		Quantum Maxi Eco 1035 1 1/4"
Referencia GTA y GT	7703649	7703650	7703651	7703652	7703653	7703654	7703655	7703656	7703657	7703658
Precio	3.732 €	3.893 €	4.355 €	4.435 €	5.269 €	2.115 €	2.287 €	2.492 €	2.853 €	3.235 €
Referencia GTAF y GTF	-	7728219	-	-	-	-	7728218	-	-	-
Precio	-	3.961 €	-	-	-	-	2.381 €	-	-	-

Forma de suministro

En un solo bulto

Conexiones

a. Ida	1"	1"	1"	1 1/4"	1 1/4"	1"	1"	1 1/4"	1 1/4"	1 1/4"
b. Retorno	1"	1"	1"	1 1/4"	1 1/4"	1"	1"	1 1/4"	1 1/4"	1 1/4"
c. Circulador	1"	1"	1"	1 1/4"	1 1/4"	1"	1"	1 1/4"	1 1/4"	1 1/4"
d. Desagüe	1/2"	1/2"	1/2"	1/2"	1/2"	1/2"	1/2"	1/2"	1/2"	1/2"
e. Entrada agua fría	3/4"	3/4"	3/4"	3/4"	3/4"	-	-	-	-	-
f. Consumo de ACS	3/4"	3/4"	3/4"	3/4"	3/4"	-	-	-	-	-
g. Válvula seguridad	1/2"	1/2"	1/2"	1/2"	1/2"	1/2"	1/2"	1/2"	1/2"	1/2"

Dimensiones (mm)

A. Ancho	550	550	550	550	550	500	500	500	500	500
B. Alto	1.587	1.587	1.587	1.500	1.500	850	850	850	850	850
P. Profundidad	660	770	770	1.025	1.025	630	750	910	1.030	1.170
Øh. Salida humos	150	150/80 (*)	150	150	150	150	150/80 (*)	150	150	150
Øk. Entrada aire quemador	-	80 (*)	-	-	-	-	80 (*)	-	-	-

(1) Tª salida ACS: 40°C

(2) Ver curvas caudal presión en capítulo de Circuladores.

Tª entrada agua red: 10°C

Tª entrada primario: 80°C

(*) Longitud máxima: Conducto doble 80 mm = 2 x 8 m + codo 90°. La longitud equivalente codo 90° es de 0,6 m. 1 m menos de aspiración, permite 0,5 m más de expulsión.

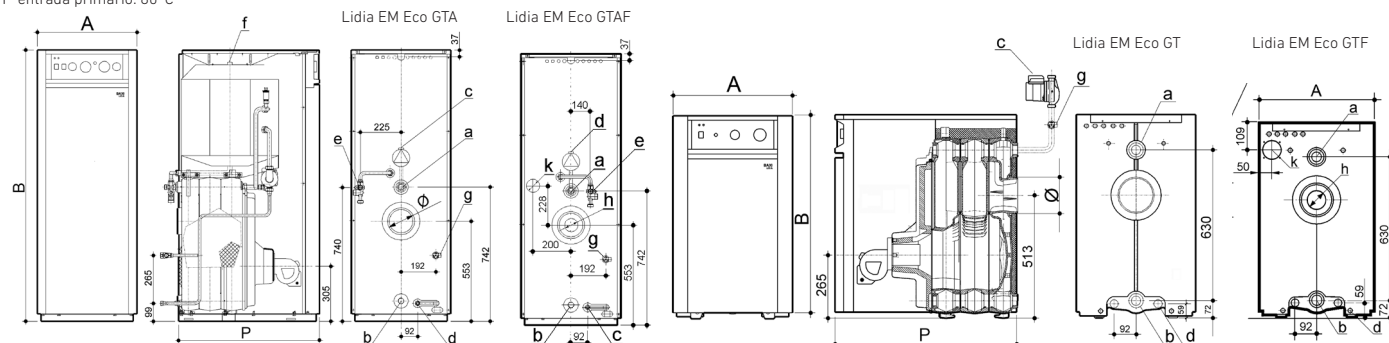

BAXI ofrece un verificación gratuita de la Puesta en Marcha de la caldera realizada, a petición del usuario, por el Servicio de Asistencia Técnica BAXI



Lidia Plus



Robustez, durabilidad y fiabilidad: caldera de hierro fundido con cuadro de control analógico de fácil manejo.

Baja Temperatura: indicada para instalaciones de radiadores y de suelo radiante.

	20	30	40	50	60
Potencia térmica nominal Calefacción 80/60°C	kW 20,0	29,0	38,0	48,0	58,0
Rendimiento a potencia nominal 80/60°C	% 92,9	93,2	93,4	93,6	93,7
Rendimiento con carga parcial del 30% 50/30°C	% 97,2	97,0	96,8	96,7	96,6
Dimensiones alto x ancho x profundo	mm 850 x 550 x 384	850 x 550 x 504	850 x 550 x 624	850 x 550 x 744	850 x 550 x 864
Peso neto aproximado	kg 119	155	189	225	259
Clase de eficiencia en Calefacción	B	B	B	B	B
Referencia	7649959	7649961	7649963	7649966	7649969
Precio	1.246 €	1.344 €	1.573 €	1.852 €	2.216 €
Forma de suministro	En tres bultos (cuerpo, envoltorio y cuadro de control)				
Quemador recomendado	Crono 3-LN	Crono 3-LN	Crono 3-LN	Crono 5-LN	Crono 5-LN
Conexiones					
a. Ida	1"	1"	1 1/4"	1 1/4"	1 1/4"
b. Retorno	1"	1"	1 1/4"	1 1/4"	1 1/4"
c. Desagüe	1/2"	1/2"	1/2"	1/2"	1/2"
Dimensiones (mm)					
A. Profundidad	384	504	624	744	864
Ø. Salida humos	150	150	150	150	150

(1) P.C.I. del combustible = 10.200 kcal/kg

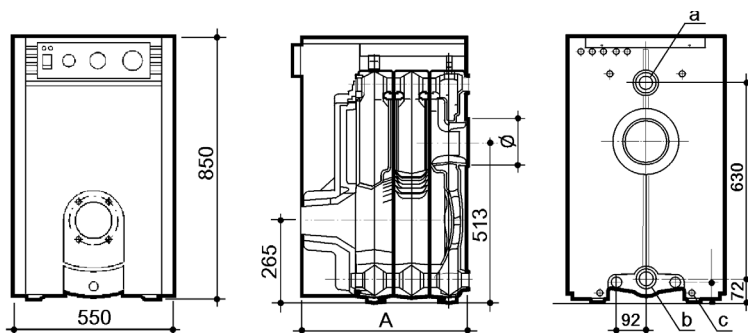

NOVEDAD



Crono 3-LN

Quemador

Potencia (1) kW

Referencia

Precio

Crono 3-LN

21,8 ÷ 40,7

7756099

684 €



Crono 5-LN

51,3 ÷ 61,9

7756100

855 €



NOVEDAD



Crono 5-LN

Gavina Plus Eco

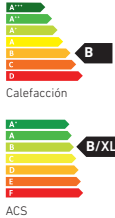

Fácil manejo: grupos térmicos de acero con cuadro de control analógico de fácil manejo.

Baja Temperatura: indicada para instalaciones de radiadores y de suelo radiante.

Reducido espacio de instalación: los grupos térmicos Gavina disponen de unas dimensiones muy reducidas, que permiten ser instaladas en locales pequeños.

Fácil de instalar: integran vaso de expansión, válvula de seguridad, grifo de llenado, termohidrómetro analógico, quemador y circulador de alta eficiencia.

Muy bajas emisiones contaminantes: la caldera incorpora un eficiente quemador de muy bajas emisiones de NOx.



	GTI		GTIF		GT		GTF		GTA	GTAf
	20	30	20	30	20	30	20	30	26	26
Potencia térmica nominal agua caliente kW	23,3	33,7	23,3	33,7	-	-	-	-	30,2	30,2
Potencia térmica nominal Calefacción 80/60°C kW	23,3	33,7	23,3	33,7	23,3	33,7	23,3	33,7	30,2	30,2
Rendimiento a potencia nominal 80/60°C %	95,0	94,9	95,0	94,9	95,0	94,9	95,0	94,9	95,0	95,0
Rendimiento con carga parcial del 30% 80/60°C %	98,0	97,7	98,0	97,7	98,0	97,7	98,0	97,7	97,7	97,7
Emisiones NOx (ErP2014/ C207/02) mg/kWh	110,6	110,6	110,6	110,6	110,6	110,6	110,6	110,6	108,9	108,9
Volumen acumulador l	-	-	-	-	-	-	-	-	120	120
Producción ACS ΔT=30°C l/min	11,1	16,1	11,1	16,1	-	-	-	-	-	-
Producción ACS en 10 minutos ΔT=30°C l	-	-	-	-	-	-	-	-	228	228
Peso neto aproximado kg	126	135	122	131	122	131	122	131	208	220
Clase de eficiencia en Calefacción	B	B	B	B	B	B	B	B	B	B
Clase de eficiencia en ACS/Perfil demanda	B/XL	B/XL	B/XL	B/XL	-	-	-	-	B/XL	B/XL
Referencia	7703618	7703619	7703640	7703641	7703642	7703643	7703645	7703646	7703647	7703648
Precio	2.358 €	2.520 €	2.735 €	2.943 €	1.994 €	2.122 €	2.362 €	2.504 €	3.391 €	3.579 €

Forma de suministro

En un solo bulto

Conexiones

	GTI	GTIF	GT	GTF	GTA	GTAf
a. Retorno	3/4"	3/4"	3/4"	3/4"	3/4"	3/4"
b. Ida	3/4"	3/4"	3/4"	3/4"	3/4"	3/4"
c. Entrada agua red	1/2"	1/2"	1/2"	-	3/4"	3/4"
d. Salida de ACS	1/2"	1/2"	1/2"	-	3/4"	3/4"
e. Desagüe	-	-	-	-	1/2"	1/2"

Dimensiones (mm)

	GTI	GTIF	GT	GTF	GTA	GTAf
A. Ancho	450	450	490	490	450	450
Øf. Salida humos	123	123	80 (*)	80 (*)	123	123
Øg. Entrada aire	-	-	80 (*)	80 (*)	-	80 (*)

Curva(s) del circulador incluido según modelo

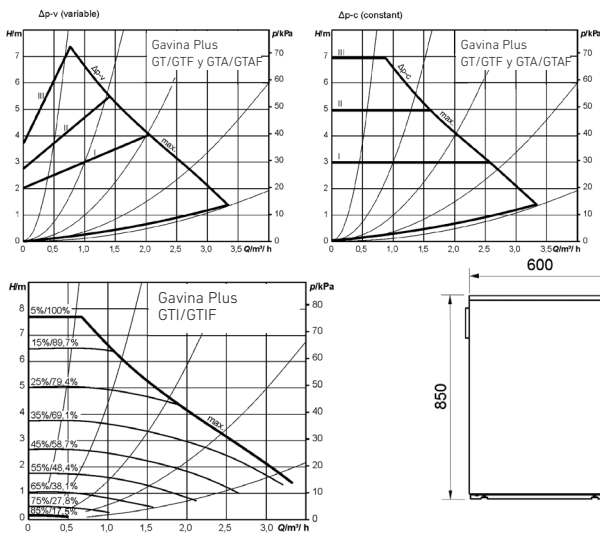

(*) Longitud máxima:
 Conducto doble 80 mm = 2 x 7 m + codo 90 °
 La longitud equivalente codo 90° es de 0,6 m
 1 m menos de aspiración, permite 0,5 m más de expulsión.

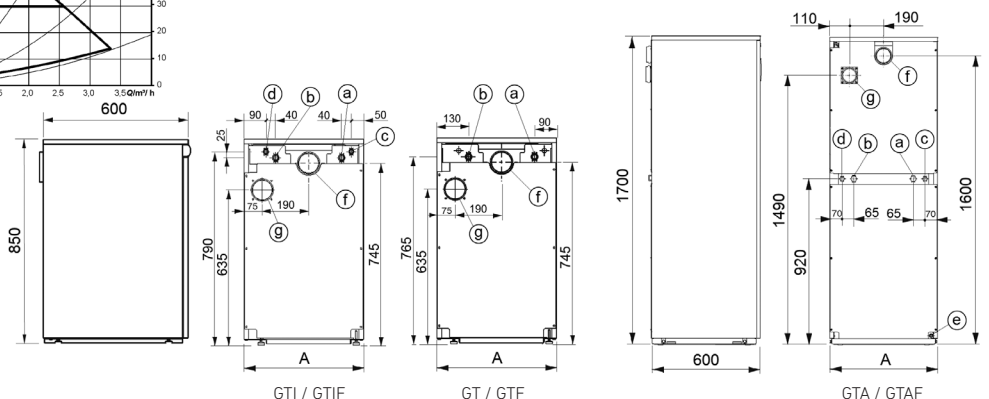

BAXI ofrece un verificación gratuita de la Puesta en Marcha de la caldera realizada, a petición del usuario, por el Servicio de Asistencia Técnica BAXI

Accesorios de evacuación Grupos Térmicos de Baja Temperatura

Kit y accesorios de evacuación doble 80 (no apto para calderas de condensación)

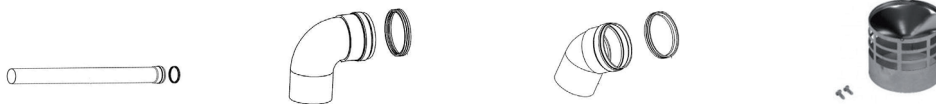

	Prolongador de 1 metro	Codo de 90°	Codo de 45°	Deflector terminal vertical
Referencia	140040042	140040040	140040041	7666053
Precio	31 €	22 €	22 €	8 €

Accesorios de evacuación Argenta Condens y Argenta Eco



Argenta Condens y Eco	Kit conversión a salida concéntrica estanca 80/125	Kit conversión a salida estanca 2x80 Suministrado por defecto en las versiones F.
Ref. Argenta Condens	7605520	7610392
Precio	100 €	100 €
Ref. Argenta Eco	7609509	7622892
Precio	367 €	379 €

Accesorios: Lidia EM Eco y Gavina Plus Eco

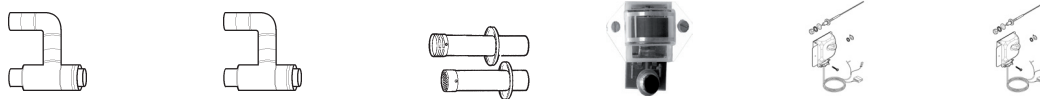

Lidia Confort Eco, Lidia EM Eco y Gavina Plus Eco	Kit adaptación salida chimenea estanca a 80/125 mm para calderas Lidia (versión F)	Kit adaptación salida chimenea estanca a 80/125 mm para calderas Gavina (versión F)	Kit salida de humos 2x80 mm (terminales)	Indicador estado de ánodo de magnesio para acumuladores de calderas Lidia GTA	Kit protección catódica electrónica para Lidia 30 GTA Inox	Kit protección catódica electrónica para Lidia 50 GTA Inox
Referencia	147064104	190034158	190034059	148026000	7673437	7673439
Precio	129 €	129 €	66 €	20 €	397 €	416 €

Accesorios hidráulicos



PSG / PSMG

Módulo hidráulico para circuitos de calefacción

	PSG	PSMG
Ref.	7503169	7503170
PVP	320 €	577 €

PSG

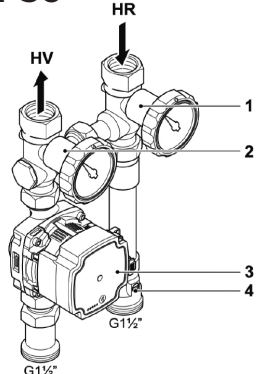

PSMG

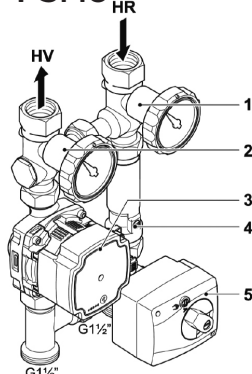

- 1 y 2:** Válvulas de bola con termómetro.
- 3:** Bomba del circuito de calefacción.
- 4:** Válvula de retención.
- 5:** Servomotor válvula mezcladora (PSMG).

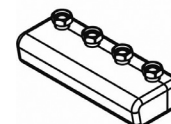

VS2 / VS3

Colector para circuitos de calefacción compatible con módulos PSG y PSMG.

	VS32 (2 circuitos)	VS3 (3 circuitos)
Ref.	222978224	147094007
PVP	224 €	394 €

Biomasa



BAXI
CLIMATIZACIÓN

CALDERAS DE PELLETS	Caldera CBP Matic	158	
	Estufa CBP Compact	159	
ESTUFAS DE PELLETS	Estufas de agua Alae y Coral	160	
	Estufas de aire Elba y Nerta	161	
	Envolventes para estufas	162	
CALDERAS DE BIOMASA NO LENOSA	Calderas P30	163	
INSERTABLES DE LEÑA	Insertables de agua Serbal Eco y Albizia Eco	164	NOVEDAD
	Insertables de aire, Arizonia Eco y Ceiba Eco	165	NOVEDAD
	Insertables de agua Serbal, Albizia y Musa	166	
	Insertables de aire Idesia, Arizonia y Ceiba	167	

Caldera CBP Matic



Muy poco mantenimiento: Incorpora un sistema de limpieza automático de turbuladores y del quemador. Depósito de cenizas de gran volumen y fácil acceso.

Fácil instalación: La caldera incorpora todos los elementos hidráulicos necesarios para la instalación: vaso de expansión, circulador de alta eficiencia, válvula de seguridad y válvula mezcladora para evitar condensaciones.

Depósito de pellets integrado: Incluye un depósito de pellets de 45 kg, no siendo necesario incluir en la instalación otro adicional.

Para mayor autonomía, como accesorio existe un depósito de pellets de 200 kg que se puede instalar a ambos lados de la caldera.

Alto rendimiento: La caldera ha sido homologada por el TÜV consiguiendo el máximo nivel de rendimiento (clase 5).

Sistema anticondensados: El sistema de gestión electrónica anticondensación permite gestionar de forma eficaz la bomba de circulación con el fin de evitar problemas de condensación y de este modo alargar la vida de la caldera.



	18	24
Potencia térmica nominal	kW 18	24
Potencia térmica reducida	kW 6	6
Rendimiento a potencia nominal	% 90,0	90,2
Rendimiento a potencia reducida	% 87,8	87,8
Potencia eléctrica nominal	W 150	150
Potencia eléctrica en el encendido	W 450	450
Tensión de alimentación	V 230	230
Clase de eficiencia en calefacción	A+	A+
Anchura silo 200 kg (accesorio)	mm 539	539
Peso	kg 350	350
Referencia	7222615	7222616
Precio	4.557 €	4.729 €
Accesorios	Depósito de pellets de 200 kg	
Referencia	7222618	
Precio	890 €	

Curva del circulador incluido

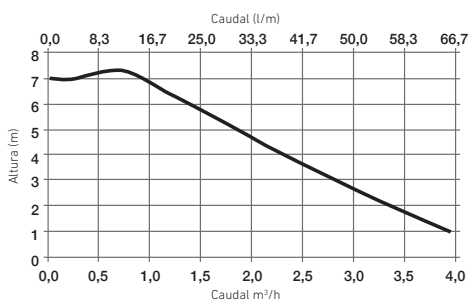

Puesta en marcha (opcional): 153 €

La puesta en marcha (PEM) de estas calderas sólo se efectuará a petición del cliente. Los precios que se citan son para poblaciones con servicio de post-venta. Para otras poblaciones, se repercutirá el coste del desplazamiento.

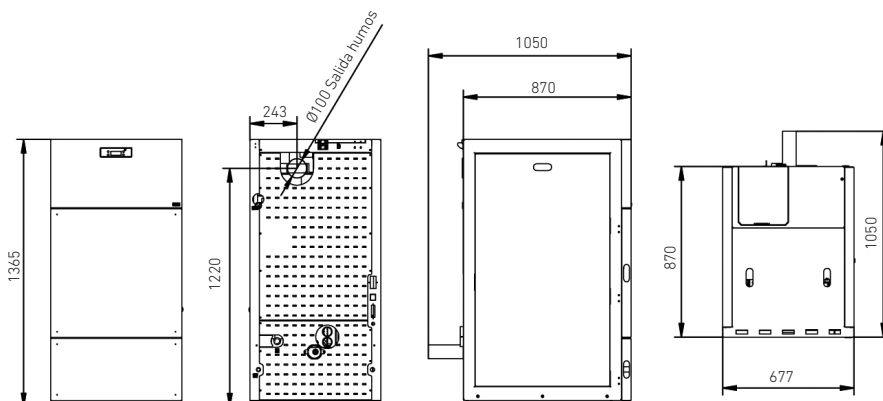

Estufa CBP Compact



Dimensiones reducidas: Permite ser instalada en locales de reducidas dimensiones donde sería imposible instalar una caldera de pellets convencional.

Bajas pérdidas de calor por la envolvente: El grado de aislamiento de la estufa CBP Compact permite que el calor producido se transmita principalmente al agua y así reducir las pérdidas de calor al ambiente.

La estufa CBP Compact es la solución ideal para instalar en lugares como garajes, trasteros, desvanes, etc..

Fácil instalación: Incorpora todos los elementos hidráulicos necesarios para la instalación: vaso de expansión, circulador y válvula de seguridad.

Elevada autonomía de uso: Incluye un depósito de pellets de 60 kg.

Sistema anticondensados: El sistema de gestión electrónica anticondensación permite gestionar de forma eficaz la bomba de circulación con el fin de evitar problemas de condensación y de este modo alargar la vida de la estufa.



Calefacción

	17	23
Potencia térmica máxima (agua/aire) kW	18 / 1,6	23 / 2,2
Potencia térmica reducida (agua/aire) kW	6,5 / 0,6	6,5 / 0,6
Rendimiento a potencia nominal %	89,6	89,6
Rendimiento a potencia reducida %	92,0	92,0
Potencia eléctrica nominal W	134	134
Potencia eléctrica en el encendido W	434	434
Tensión de alimentación V	230 ~	230 ~
Clase de eficiencia en calefacción	A+	A+
Peso kg	230	232
Referencia	7222619	7222620
Precio	3.615 €	3.788 €

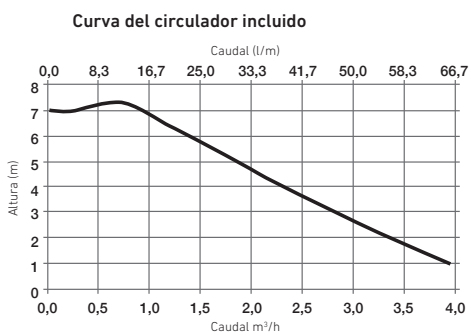

Puesta en marcha (opcional): 153 €

La puesta en marcha (PEM) de estas estufas sólo se efectuará a petición del cliente. Los precios que se citan son para poblaciones con servicio de post-venta. Para otras poblaciones, se repercutirá el coste del desplazamiento.

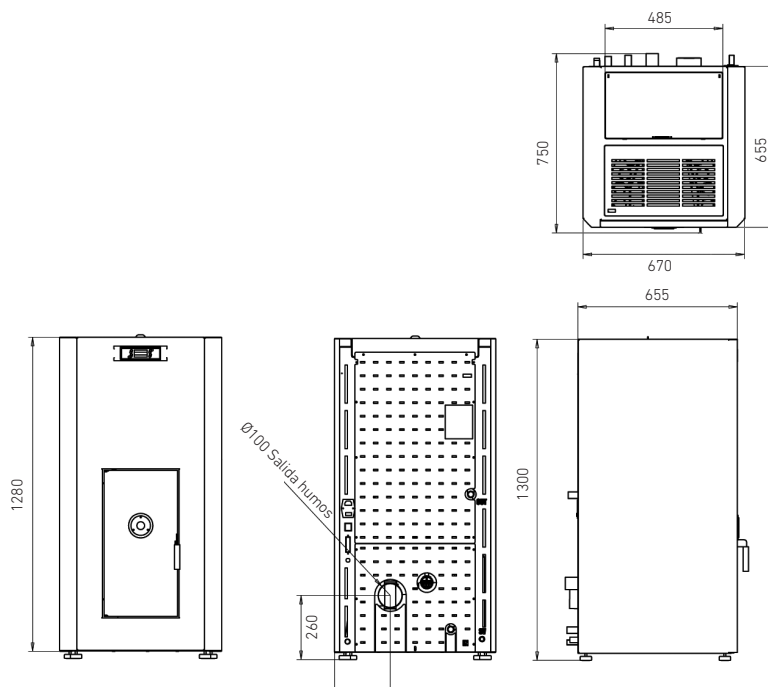

Estufas de agua Alae y Coral



Se adapta a cualquier estilo de decoración: Hasta 6 estéticas diferentes a seleccionar.

Fácil instalación: Incorpora todos los elementos hidráulicos necesarios para la instalación:

vaso de expansión, circulador y válvula de seguridad.

Elevada autonomía de uso: Incluyen un depósito de pellets de 30 kg en el modelo Alae y de 45 kg en el modelo Coral.

Sistema anticondensados:

El sistema de gestión electrónica anticondensación permite gestionar de forma eficaz la bomba de circulación con el fin de evitar problemas de condensación y de este modo alargar la vida de la estufa.



	Alae	Coral
Potencia térmica máxima (agua/aire) kW	15,1 / 1,9	20,4 / 2,6
Potencia térmica reducida (agua/aire) kW	6,0 / 0,9	8,9 / 1,5
Rendimiento a potencia máxima %	90,7	90,0
Rendimiento a potencia reducida %	93,7	92,0
Potencia eléctrica nominal W	134	134
Potencia eléctrica en el encendido W	434	434
Tensión de alimentación V	230 ~	230 ~
Clase de eficiencia en calefacción	A+	A+
Peso kg	200	212
Dimensiones (Alto x Ancho x Profundo) mm	1.200 x 630 x 660	1.260 x 700 x 726
Estufa sin envolvente		
Referencia	7503419	7503418
Precio	3.434 €	3.726 €
Envolvente Classic	Blanco <input type="checkbox"/> Negro <input type="checkbox"/> Burdeos <input type="checkbox"/>	Blanco <input type="checkbox"/> Negro <input type="checkbox"/> Burdeos <input type="checkbox"/>
Referencia	7503425 7503719 7503424	7503422 7503718 7503423
Precio	214 € 214 € 214 €	224 € 224 € 224 €
Envolvente Color	Azul <input type="checkbox"/> Verde <input type="checkbox"/> Amarillo <input type="checkbox"/>	Azul <input type="checkbox"/> Verde <input type="checkbox"/> Amarillo <input type="checkbox"/>
Referencia	7223404 7223405 7223406	7223399 7223400 7223401
Precio	214 € 214 € 214 €	225 € 225 € 225 €
Kit conexión termostato de ambiente	Opcional para estufas agua	
Referencia (*)	7502732	
Precio	76 €	

(*) Se recomienda utilizar el termostato de ambiente TM-1.

Puesta en marcha (opcional): 41 €

La puesta en marcha (PEM) de estas estufas sólo se efectuará a petición del cliente. Los precios que se citan son para poblaciones con servicio de post-venta. Para otras poblaciones, se repercutirá el coste del desplazamiento.

Curva del circulador incluido

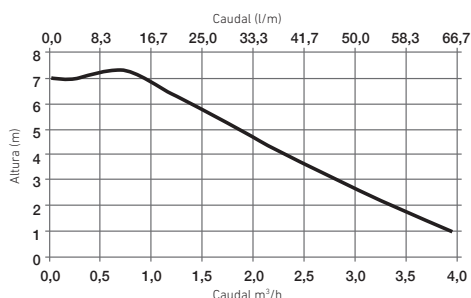

Estufas de aire Elba y Nerta



Múltiples soluciones para diferentes tipos de decoración:

Hasta 8 estéticas diferentes a seleccionar.

Mando a distancia: Incluido con todos los modelos.

Elevada autonomía de uso:

Incluyen un depósito de pellets de 20 kg en el caso del modelo Nerta y de 15 kg en el caso del modelo Elba.

Rápido calentamiento de la estancia:

Disponen de un ventilador tangencial que impulsa y reparte el calor a la estancia para calentarla rápidamente, se pueden seleccionar 5 velocidades.



Elba

Nerta

Potencia máxima	kW	7,5
Potencia reducida	kW	4,2
Rendimiento a potencia máxima	%	82,8
Rendimiento a potencia reducida	%	84,0
Potencia eléctrica nominal	W	122
Potencia eléctrica en el encendido	W	378
Tensión de alimentación	V	230
Clase de eficiencia en calefacción		A+
Peso	kg	98
Dimensiones (Alto x Ancho x Profundo)	mm	980 x 520 x 530

7,5

4,2

82,8

84,0

122

378

230

A+

98

980 x 520 x 530

9,6

5,2

88,0

90,0

122

378

230

A+

118

1.160 x 525 x 518

Estufa sin envolvente

Referencia	7503421
Precio	1.824 €

Referencia	7503420
Precio	2.149 €

Envolvente Classic

	Blanco <input type="checkbox"/>	Negro <input type="checkbox"/>	Burdeos <input type="checkbox"/>		Blanco <input type="checkbox"/>	Negro <input type="checkbox"/>	Burdeos <input type="checkbox"/>
Referencia	7503429	7503721	7503428		7503426	7503720	7503427
Precio	153 €	153 €	153 €		168 €	168 €	168 €

Envolvente Color

	Azul <input type="checkbox"/>	Verde <input type="checkbox"/>	Amarillo <input type="checkbox"/>		Azul <input type="checkbox"/>	Verde <input type="checkbox"/>	Amarillo <input type="checkbox"/>
Referencia	7223414	7223415	7223416		7223409	7223410	7223411
Precio	153 €	153 €	153 €		168 €	168 €	168 €

Envolvente Vintage

	Piedra <input type="checkbox"/>				Piedra <input type="checkbox"/>	Madera <input type="checkbox"/>
Referencia	7223417				7223412	7223413
Precio	370 €				398 €	191 €

Puesta en marcha (opcional): 41 €

La puesta en marcha (PEM) de estas estufas sólo se efectuará a petición del cliente. Los precios que se citan son para poblaciones con servicio de post-venta. Para otras poblaciones, se repercutirá el coste del desplazamiento.

Envolventes para estufas

Modelos Classic



Blanco

Burdeos

Negro



Modelos Vintage



Piedra

Madera



Modelos Color



Azul

Verde

Amarillo



Calderas P30



Versatilidad a nivel de combustibles: las calderas P30, permiten el uso tanto de biomasa no leñosa* (cáscaras de frutos secos por ejemplo) como de gasóleo.

* Granulometría mínima de 20 mm.

Robustez y durabilidad: las calderas están fabricadas en hierro fundido con parrillas refrigeradas probadas hasta 8 bar.

Fácil limpieza: acceso desde la puerta delantera de carga al circuito de humos. Además la caja de humos dispone de un registro de limpieza.

	4	5	6	7	8	9
Número de elementos	4	5	6	7	8	9
Potencia térmica nominal combustible biomasa kW	11,0	14,0	17,0	20,0	22,5	25,0
Rendimiento combustión combustible biomasa %	80,4	80,3	80,2	80,1	80,0	80,0
Potencia térmica nominal combustible gasóleo kW	23,3	29,1	34,9	40,7	46,5	52,3
Rendimiento combustión combustible gasóleo %	89,4	89,3	89,2	89,1	89,0	89,0
Tensión de alimentación V	230	230	230	230	230	230
Peso kg	163	196	228	262	292	326
Cota A mm	414	519	624	729	834	939
Referencia	140300450	140300550	140300650	140300750	140300850	140300950
Precio	1.564 €	1.900 €	2.162 €	2.441 €	2.775 €	3.111 €

Equipo de transformación para gasóleo (1)

(Incluye puerta quemador, pantalla de humos, cuadro de mandos y microrruptor)

Referencia	146074000
Precio	585 €

Regulador de temperatura 3/4"

(Incluido en todas las calderas P30)

Referencia	186908400
Precio	39 €

Equipo antiembalamiento

AE1 (para P30 de 4 a 6 elementos) AE2 (para P30 de 7 a 9 elementos)

Referencia	146074003 · Diseño Mejorado	146074004 · Diseño Mejorado
Precio	425 €	510 €

(1) Consultar tabla de acoplamiento en Quemadores y Calderas.

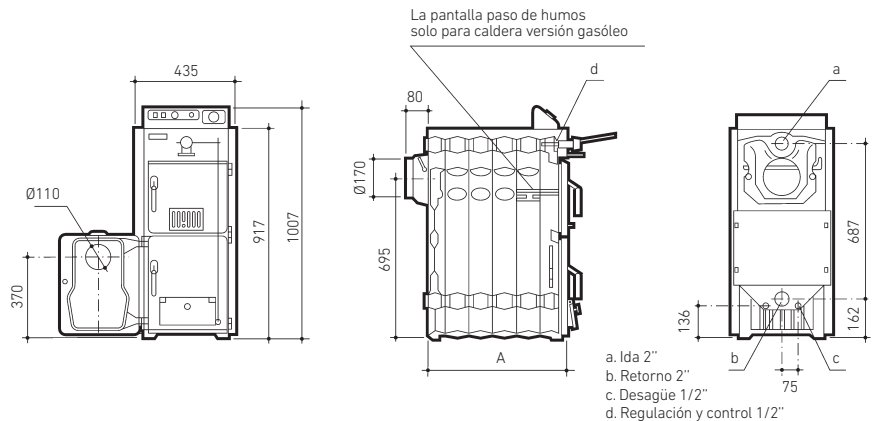



Insertables de agua Serbal Eco y Albizia Eco



Eficiencia y confort: si ya se dispone de una chimenea o se quiere tener una y al mismo tiempo calentar toda la casa, la mejor solución es un insertable con intercambiador de agua, que hace que el calor circule por los radiadores, consiguiendo así un confort total en toda la vivienda.

Diseño mejorado: Se ha mejorado el diseño para conseguir una mejor combustión y mayor autonomía de carga de combustible. Para ese fin, disponen de dos circuitos de aire de combustión.

Para mantener el cristal limpio durante más tiempo, una parte del aire para la combustión se redirecciona hacia la puerta.

La entrada del aire de combustión se puede canalizar hacia el exterior de la vivienda, por lo que se reducen las pérdidas de calor debidas al uso del aire interior para la combustión.



NOVEDAD



NOVEDAD

Serbal Eco

Albizia Eco

Potencia nominal global	kW	28,2	21,7
Potencia nominal de agua	kW	18,7	15,4
Potencia nominal de aire	kW	9,5	6,3
Rendimiento	%	78,0	80,0
Clase de eficiencia en calefacción		A	A+
Peso	kg	245	225
Volumen de agua	l	80	60
Presión máxima	bar	3	3

	Sin aro embellecedor	Con aro embellecedor	Sin aro embellecedor
Referencia	7796001	7796003	7796002
Precio	2.810 €	3.170 €	2.380 €

Accesorio	Válvula de regulación termostática (instalación obligatoria en todos los modelos)
Referencia	186908400
Precio	39 €

Disponible a partir de Diciembre de 2021.



Intercambiador para sistema de anti-oxidación

Referencia	7796009
Precio	290 €

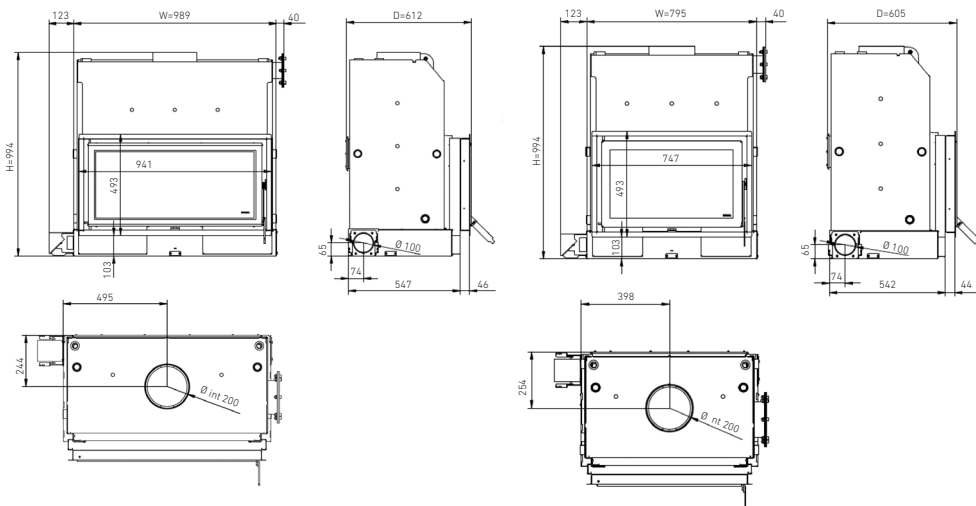

Insertables de aire Arizona Eco y Ceiba Eco



Diseño y eficiencia: Los insertables son la solución perfecta para aquellos usuarios que buscan un sistema de chimenea que aúne diseño y un alto rendimiento.

Distribución del calor por conductos: Todos los modelos disponen de aberturas superiores para distribuir el calor a otras estancias.

Diseño mejorado: Se ha mejorado el diseño para conseguir una mejor combustión. Para ese fin, disponen de dos circuitos de aire de combustión.

Para mantener el cristal limpio durante más tiempo, una parte del aire para la combustión se redirecciona hacia la puerta.

Al abrir la puerta para cargar el combustible se activa automáticamente el sistema de antirrevoco de humo hacia la estancia. Evita que se llene de humo la estancia cada vez que se abre la puerta.



NOVEDAD

Arizona Eco



NOVEDAD

Ceiba Eco

Potencia nominal	kW	9,3
Rendimiento	%	78,2
Clase de eficiencia en calefacción		A
Tensión de alimentación	V	230
Consumo eléctrico (!)	W	33
Peso	kg	100

Sin aro embellecedor Con aro embellecedor

Referencia	7796005	7796007
Precio	1.690 €	1.780 €

Referencia	7796006
Precio	1.790 €

(1) Consumo con el ventilador en funcionamiento.

Disponible a partir de Diciembre de 2021.

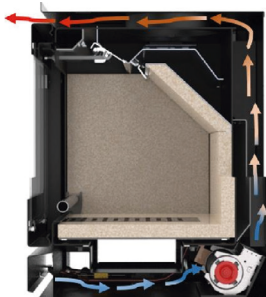
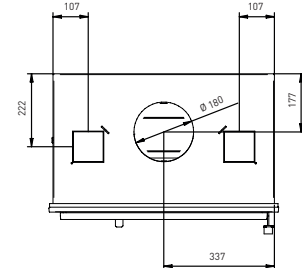
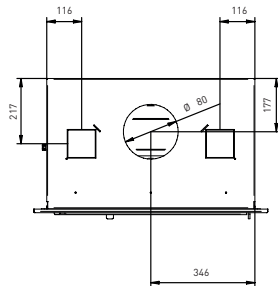
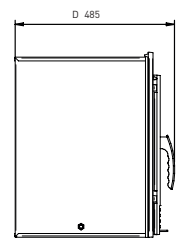
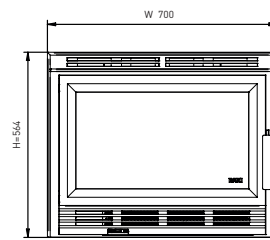
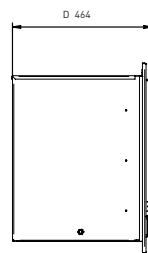
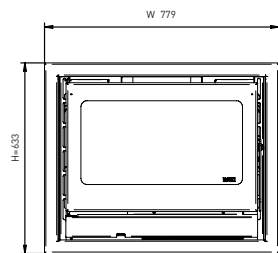

Equipados con ventilador: Van equipados de serie con un ventilador para calentar de forma rápida y uniforme la estancia.

Insertables de agua Serbal, Albizia y Musa



Eficiencia y confort: si ya se dispone de una chimenea o se quiere tener una y al mismo tiempo calentar toda la casa, la mejor solución es un insertable con intercambiador de agua, que hace que el calor circule por las unidades de radiador, consiguiendo así un confort total en toda la vivienda.

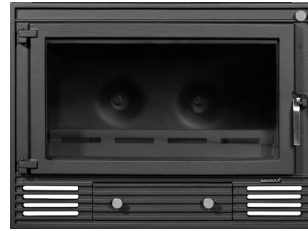
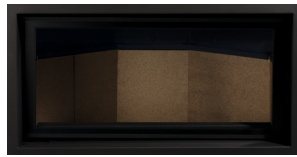

		Serbal	Albizia	Musa
Potencia nominal global	kW	30,0	30,0	29,0
Potencia nominal de agua	kW	16,5	21,0	20,5
Potencia nominal de aire	kW	13,5	7,0	8,5
Rendimiento	%	80,0	70,0	71,0
Clase de eficiencia en calefacción		A+	A	A
Peso	kg	192	230	200
Volumen de agua	l	45	40	30
Presión máxima	bar	3	3	3
		Sin aro embellecedor	Con aro embellecedor	
Referencia		190710001	190710004	190710000
Precio		2.260 €	2.587 €	1.475 €
				190710003
				1.631 €
Accesorio	Válvula de regulación termostática (instalación obligatoria en todos los modelos)			
Referencia	186908400			
Precio	39 €			

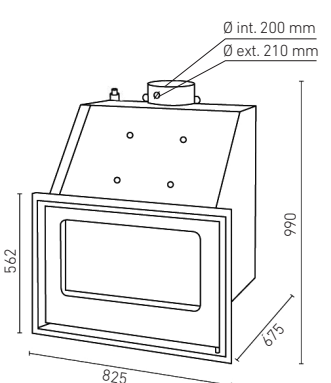
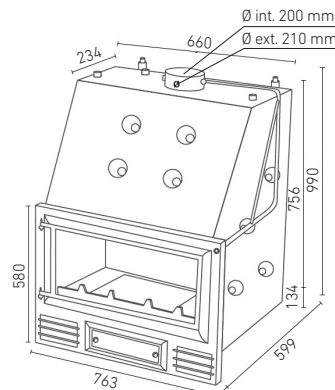
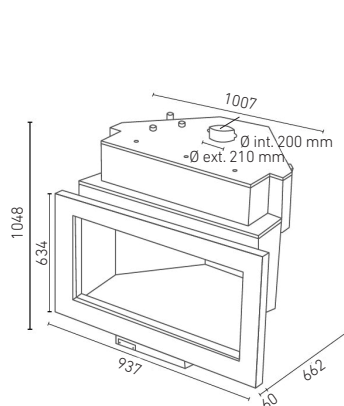

Insertables de aire Idesia, Arizonia y Ceiba



Diseño y eficiencia:

Los insertables son la solución perfecta para aquellos usuarios que buscan un sistema de chimenea que aúne diseño y un alto rendimiento.

Elegancia para el hogar:

Los modelos Idesia cuentan con una puerta del tipo guillotina, que mejora la estética de la estancia donde se ubica.

Distribución del calor por conductos:

Todos los modelos disponen de aberturas superiores para distribuir el calor a otras estancias.

Equipados con ventiladores:

Los modelos Arizonia y Ceiba van equipados de serie con ventiladores para calentar de forma rápida y uniforme la estancia.



		Idesia 850	Idesia 1100	Arizonia	Ceiba	
Potencia de uso	kW	13,7 - 25,4	13,7 - 25,4	6,7 - 12,4	9,5 - 17,6	
Potencia nominal	kW	19,5	19,5	9,5	13,5	
Rendimiento	%	77,0	77,0	74,0	79,0	
Tensión de alimentación	V	230	230	230	230	
Peso	kg	300	330	94	107	
Clase de eficiencia en calefacción		A	A	A	A	
Referencia		Sin aro embellecedor 190720000	Con aro embellecedor 190720007	Sin aro embellecedor 190720002	Con aro embellecedor 190720009	190720004
Precio		3.090 €	3.395 €	4.107 €	4.424 €	1.220 €
				1.220 €	1.334 €	1.111 €

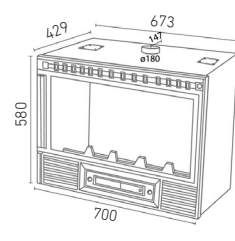
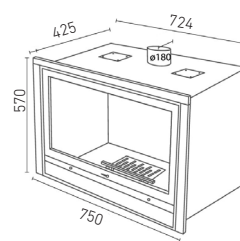
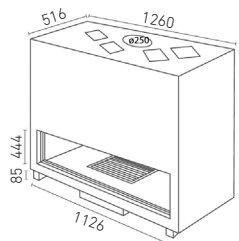
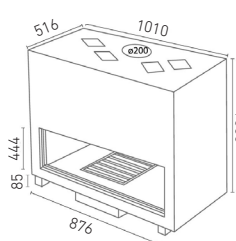



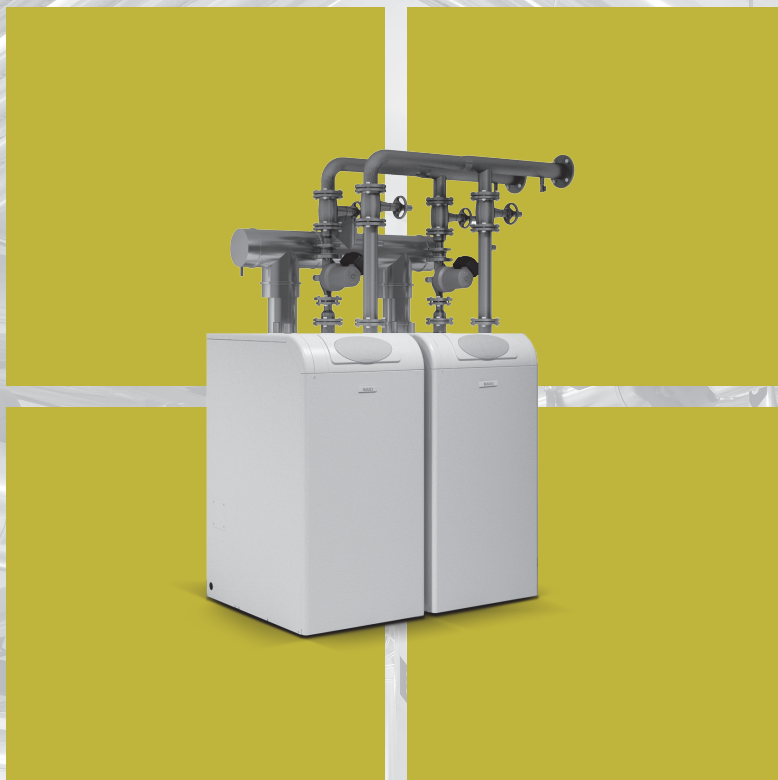





Calderas y Quemadores de Media y Gran Potencia



BAXI
CLIMATIZACIÓN

TABLA RESUMEN CALDERAS DE MEDIA Y GRAN POTENCIA		170
CALDERAS DE PIE DE CONDENSACIÓN	EuroCondens SGB	172
	Power HT Plus	176
CALDERAS MURALES DE CONDENSACIÓN	EcoTherm Plus WGB	180
	Bios Plus	183
ACCESORIOS HIDRÁULICOS Y NEUTRALIZACIÓN DE CONDENSADOS		187
CALDERAS DE CONDENSACIÓN PARA EXTERIOR	GME	188
	GMB Plus	190
ACCESORIOS CALDERAS DE CONDENSACIÓN	Accesorios de evacuación	192
MONITORIZACIÓN Y GESTIÓN REMOTA DE INSTALACIONES		196
EQUIPOS DE MICROCOGENERACIÓN	Dachs	197
CALDERAS Y GRUPOS TÉRMICOS DE BAJA TEMPERATURA A GAS Y GASÓLEO	CPA-BTH	198
	CPA-BT	202
	NHF	206
QUEMADORES	Quemadores de gasóleo Crono y Tecno	208
	Quemadores de gas Crono y Tecno	210
	Accesorios quemadores	212
	Tabla acoplamiento quemadores y calderas	213

		Cuerpo	Modulación	Presión Máxima (bar)	0-10V	Sonda Exterior	Módulos de extensión internos para regulación de circuitos	Regulación en Cascada	
Calderas de condensación	EuroCondens SGB 	Al-Si	1:6 1:12 conjuntos modulares	6	Integrada	Incluida de Serie	3 x EWM	Integrable mediante un módulo interno BM por caldera.	Integrada en los conjuntos modulares
	Power HT Plus 	Acero Inox.	1:9	4, en 50 a 110 6, en 130 a 250	Opcional con un módulo de ampliación AVS75.	Opcional	1 x AGU 2.550	Integrable mediante un módulo interno OCI345 por caldera.	
	EcoTherm Plus WGB 	Al-Si	1:4	4, en 28 y 38 6, en 50 a 110	Integrada	Incluida de Serie	2 x EWM	Integrable mediante un módulo interno BM por caldera.	
	Bios Plus 	Acero Inox.	1:9	4, en 50 a 110 6, en 130 y 150	Opcional con un módulo de ampliación AGU2550.	Opcional	1 x AGU 2.550	Integrable mediante un módulo interno OCI345 por caldera.	
	EuroCondens GME 	Al-Si	Hasta 1:12	6	Integrada	Incluida de Serie	3 x EWM	Integrada en los modelos de 2 calderas.	
	GMB Plus 	Acero Inox.	1:9	Dependiendo del GMB de 1:9 a 1:27	4, con Bios 50 a 110 6, con Bios 130 y 150	Integrada	Incluida de Serie	No	Integrada
Calderas de baja temperatura	CPA BT 	Chapa de acero especial	Por etapas o modulante (s/quemador externo)	5 8 opcional	Opcional	Opcional	No	Integrada con los cuadros de control KSF.	
	CPA BTH 	Chapa de acero especial	Por etapas o modulante (s/quemador externo)	5 8 opcional	Opcional	Opcional	No	Integrada con los cuadros de control KSF.	
	NHF 	Elementos de fundición	Por etapas o modulante (s/quemador externo)	6	Opcional	Opcional	No	Integrada con los cuadros de control KSF.	

Potencia útil (kW)

0 50 100 150 200 300 500 750 1.000 1.500 2.000

EuroCondens SGB / Rango de potencia según modelo (125 - 610 kW)

Conjuntos modulares SGB / Rango de potencia según modelo (420,2 - 1.191,4 kW)

P HT Plus 50 F

P HT Plus 70 F

Power HT Plus 90 F

Power HT Plus 110 F

Power HT Plus 130 F

Power HT Plus 150 F

Power HT Plus 200 F

Power HT Plus 250 F

WGB 50

WGB 70

WGB 90

WGB 110

B Plus 50 F

B Plus 70 F

BIOS Plus 90 F

BIOS Plus 110 F

BIOS Plus 130 F

BIOS Plus 150 F

GME1 y GME2 / Rango de potencia según modelo (125 - 610 kW)

GME3 y GME4 / Rango de potencia según modelo (250 - 1200 kW)

GMB Plus 2MB

GMB Plus 3MB

GMB Plus 1M

GMB Plus 2M

GMB Plus 3M

CPA - BT / Rango de potencia según modelo

CPA - BTH / Rango de potencia según modelo

NHF / Rango de potencia según modelo



EuroCondens SGB



Dimensiones compactas para facilitar la reposición en instalaciones existentes: ancho inferior a 77 cm. en toda la gama.



Regulación Multilevel Plus con posibilidad de telegestión mediante WebServer. Gestión de hasta 15 calderas en cascada mediante la regulación base. Comunicación Modbus mediante el accesorio ISR MODBM.

Diseño robusto y moderno: cuerpo caldera formado por elementos de fundición Aluminio-Silicio y quemador de premezcla con encendido electrónico.

Alto rendimiento: Esta completa gama de calderas es la solución más rentable y eficiente para los proyectos, a la vez que proporcionan el máximo ahorro energético en las instalaciones de media y gran potencia.

		SGB 125	SGB 170	SGB 215	SGB 260	SGB 300
Potencia útil 80/60 °C	kW	121,6	165,8	210,1	254,5	294,3
Potencia útil 50/30 °C	kW	133,1	181,3	229,6	278,1	322,1
Rendimiento útil (1) con carga 100%	%	106,5	106,6	106,8	107,0	107,1
Rendimiento útil (1) con carga 30%	%	106,6	106,7	106,9	107,0	107,1
Rendimiento útil (2) con carga 100%	%	97,3	97,5	97,7	97,9	98,0
Peso neto aproximado	kg	205	240	285	314	344
Longitud máx. evacuación (3)	m	60	50	60	60	60
Capacidad agua	l	29	34	38	45	53
Presión máxima de trabajo	bar	6	6	6	6	6
Caudal másico de humos min - max	kg/h	28-198,8	40,2-270,2	50,4-341,6	60,9-413,3	68,9-476,7
Pres. disponible salida humos caldera	mbar			1,0		
Resistencia hidráulica ΔT = 20 K/10 K	m.c.a	0,29/1,11	0,35/1,35	0,38/1,49	0,4/1,57	0,41/1,59
Consumo gas Natural a pot. Nominal	m ³ /h	12,8	17,3	21,9	26,5	30,6
Consumo gas Propano pot. Nominal	kg/h	4,9	6,7	8,5	10,3	11,9
Consumo de energía electr. máx.	W	170	200	330	350	410
Tipo de gas (4)		GN/GP	GN/GP	GN/GP	GN/GP	GN/GP
Conexión gas	"	1"	1 1/2"	1 1/2"	1 1/2"	1 1/2"
Presión de suministro del GN		mínimo 18 mbar - máximo 25 mbar				
Presión de suministro de GLP		mínimo 28 mbar - máximo 37 mbar				
Conexiones Ida y Retorno IC-RC		DN 65	DN 65	DN 65	DN 65	DN 65
Conexión Salida humos A	mm	160	160	200	200	200
Conexión entrada aire F	mm	110	110	125	125	125
B	mm	1.008	1.008	1.171	1.264	1.357
C	mm	301	301	351	351	351
D	mm	401	401	514	607	700
G	mm	687	687	851	944	1.037
E	mm	134	134	163	163	163
Referencia		222995027	222995028	222995029	222995030	222995031
Precio		9.044 €	10.160 €	12.826 €	14.153 €	15.926 €

Forma de suministro: En un solo bulto, completamente montadas y prerreguladas de fábrica. Incluye sonda exterior.

(1) Temp. ida/retorno de 50/30°C. Temp. media = 40°C

(2) Temp. ida/retorno de 80/60°C. Temp. media = 70°C

(3) Para funcionamiento estanco o con toma de aire de la sala, respetando el diámetro de salida de humos A indicado en la tabla superior

(4) Se suministran preparadas para gas natural. La transformación de gas natural a gas propano, para los modelos que admiten ambos combustibles, está incluida en la puesta en marcha opcional.

Disponible Grupo de seguridad, compuesto de purgador automático, manómetro y válvula de seguridad 3 bar.
SGB 125 - 170: Referencia 141047010 y Precio 98€
SGB 215 a 300: Referencia 141047011 y Precio 150€

Disponible filtro de entrada del aire para la protección del quemador:
SGB 125 - 170: Referencia 141047016 y Precio 129€
SGB 215 a 300: Referencia 141047020 y Precio 154€
SGB 400 a 610: Referencia 222927376 y Precio 693€

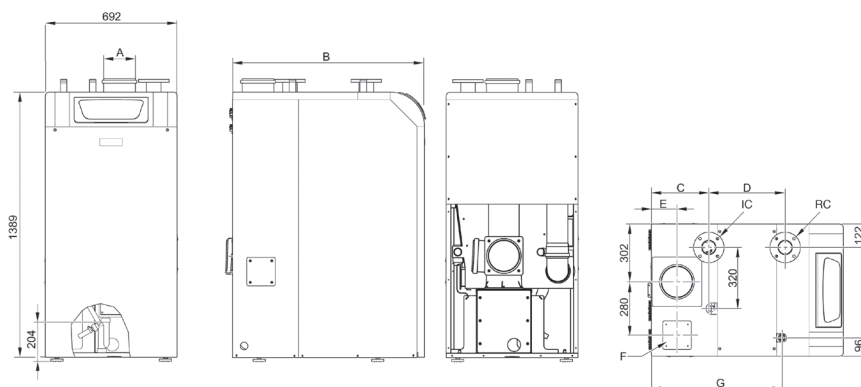

Puesta en marcha (opcional): 158 €

La puesta en marcha (PEM) de estas calderas sólo se efectuará a petición del cliente. Los precios que se cita son para poblaciones con servicio de post-venta y será abonado al servicio post-venta. Para otras poblaciones, se repercutirá el coste del desplazamiento. El precio que se cita es para la PEM de calderas individuales. Se aplicará el 50% del valor de la PEM a partir de la segunda caldera y por cada caldera adicional, en instalaciones de dos o más EuroCondens conectadas para funcionamiento en cascada, actuando como generador único desde una regulación común (es necesario un módulo BM en cada caldera, para configurar la cascada).



Ver capítulo
TERMOSTATOS Y
REGULACIÓN



Ratio de modulación 1:6 para un funcionamiento más eficiente, fiable y silencioso (ratio 1:5 en modelos SGB 400-610).

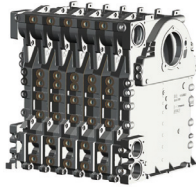

Versatilidad de conexiones en la salida de humos: superior o posterior. Conexión de la entrada de aire: superior, posterior o lateral.



Amplia gama de accesorios hidráulicos, de regulación y de evacuación. Ver capítulo "Termostatos y Regulación" en regulación multizona.

Bajas emisiones contaminantes: Clase 6

SGB 400	SGB 470	SGB 540	SGB 610
393,8	459,0	526,9	595,7
426,0	496,6	570,3	644,8
106,5	105,7	105,6	105,7
106,6	105,9	105,7	105,8
98,0	97,7	97,6	97,7
540	598	636	674
50	50	50	50
73	84	97	106
6	6	6	6
142,9-679,7	165,6-793,1	190,1-911,5	212,8-1031,4
		1,5	
1,03/4,02	1,17/4,53	1,23/4,78	1,35/5,26
47,9	55,9	64,2	72,7
-	-	-	-
463	583	790	750
GN	GN	GN	GN
2"	2"	2"	2"
mínimo 17 mbar - máximo 25 mbar			
DN 80	DN 80	DN 80	DN 80
250	250	250	250
160	160	160	160
798	1.009	1.009	1.009
442	540	540	540
1.882	2.192	2.192	2.192
642	642	642	642
709	1.018	1.018	1.018
222995032	222995033	222995034	222995035
21.551 €	23.719 €	25.648 €	27.351 €

En un solo bulto, completamente montadas y prerreguladas de fábrica. Incluye sonda exterior.

Funciones de la regulación Multilevel (incluida de serie)

Mediante 3 salidas (230V) programables, permite la gestión de 1 circuito de ACS y/o circuitos directos de calefacción/bomba recirculación (uno por cada salida). Permite también la configuración de señales de alarma (mediante las salidas programables no ocupadas o por módulos EWM adicionales), entradas de sonda, señales ON/OFF y Paro/Marcha, todas programables y entrada 0-10V. Incluye función antilegionela, recirculación y tres programas horarios. Permite la aplicación de funciones mediante un máximo de 3 módulos EWM interiores (señales de alarma, circuitos directos, circuitos con válvula mezcladora, etc.) y de hasta la gestión de 15 dispositivos de control externos (que equivalen a unos 30 circuitos de calefacción adicionales).

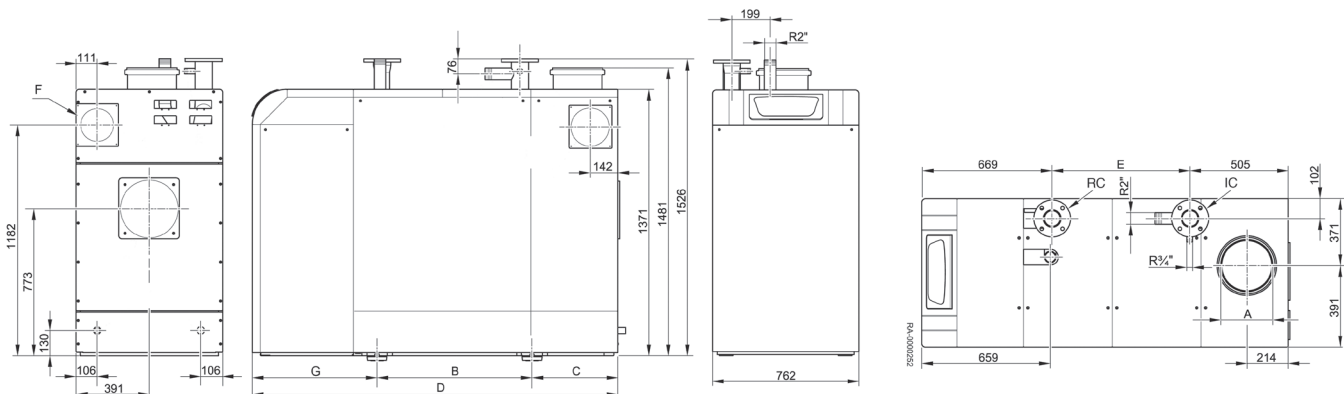



Conjuntos Modulares EuroCondens SGB



Homologado como un único generador, según la Directiva 2009/142/CE relativa a los aparatos de gas, lo que permite evacuar mediante una única chimenea.



Incluyen kit colector de humos para evacuación a una chimenea común. Posibilidad de conexión superior o posterior mediante codos de 90°.

Disponibilidad de kits hidráulicos como accesorios para facilitar la instalación, donde se incluyen los colectores ida

y retorno, válvulas de corte y antirretorno y circuladores Quantum Eco.

El mejor conjunto modular para grandes instalaciones: Una combinación integral perfecta para las Soluciones Comerciales de mayor demanda calorífica, facilitando su instalación en el mínimo espacio y con las máximas prestaciones de un conjunto funcionando y gestionado como generador único.

	SGB 2x215	SGB 2x260	SGB 2x300
Potencia útil 80/60 °C	kW 420,2	509,0	588,0
Potencia útil 50/30 °C	kW 459,2	556,2	642,6
Rendimiento útil (1) con carga 100%	% 106,8	107,0	107,1
Rendimiento útil (1) con carga 30%	% 106,9	107,0	107,1
Rendimiento útil (2) con carga 100%	% 97,7	97,9	98,0
Peso neto aproximado	kg 570	628	688
Diámetro chimenea común	mm 200 / 250	250	250 / 300
Long. máx. evacuación chimenea	m 20 / 60	50	50 / 60
Capacidad agua	l 76	90	106
Presión máxima de trabajo	bar 6	6	6
Tipo de gas (4)	GN/GP	GN/GP	GN/GP
Referencia	222995036	222995037	222995038
Precio	26.092 €	28.692 €	32.167 €
Forma de suministro	En tres bultos. Incluye sonda exterior, colector de humos, 2 módulos BM y 2 sondas para montaje en vaina.		
Kit hidráulico KB para 2xSGB (opcional)	KB 1	KB 2	KB 2
Referencia	222927371	222927372	222927372
Precio	5.019 €	5.909 €	5.909 €
Circuladores incluidos	Quantum Eco 40	Quantum Eco 50 M	Quantum Eco 50 M
Colector de humos BK para 2xSGB (incluido en todos los Conjuntos Modulares SGB)	BK 250/2 ⁽³⁾	BK 250/2 ⁽³⁾	BK 250/2 ⁽³⁾
Referencia	141047015	141047015	141047015
Precio	767 €	767 €	767 €
(1) Temp. ida/retorno de 50/30°C. Temp. media = 40°C			
(2) Temp. ida/retorno de 80/60°C. Temp. media = 70°C			
(3) Disponible BK 250/1 para 2xSGB 125-170, referencia 141047014 y Precio 746 €			
(4) Se suministran preparadas para gas natural. La transformación de gas natural a gas propano, para los modelos que admiten ambos combustibles, está incluida en la puesta en marcha opcional.			
Disponible módulo de comunicación mod-BUS			

Funciones de la regulación Multilevel (incluida de serie)

Mediante 3 salidas (230V) programables, permite la gestión de 1 circuito de ACS y/o circuitos directos de calefacción/bomba recirculación (uno por cada salida). Permite también la configuración de señales de alarma (mediante las salidas programables no ocupadas o por módulos EWM adicionales), entradas de sonda, señales ON/OFF y Paro/Marcha, todas programables y entrada 0-10V. Incluye función antilegionela, recirculación y tres programas horarios. Permite la ampliación de funciones mediante un máximo de 3 módulos EWM interiores (señales de alarma, circuitos directos, circuitos con válvula mezcladora, etc.) y de hasta la gestión de 15 dispositivos de control externos (que equivalen a unos 30 circuitos de calefacción adicionales).

Puesta en marcha (opcional): 158 €

La puesta en marcha (PEM) de estas calderas sólo se efectuará a petición del cliente. Los precios que se citan son para poblaciones con servicio de post-venta y será abonado al servicio post-venta. Para otras poblaciones, se repercutirá el coste del desplazamiento. El precio que se cita es para la PEM de calderas individuales. Se aplicará el 50% del valor de la PEM a partir de la segunda caldera y por cada caldera adicional, en instalaciones de dos o más EuroCondens conectadas para funcionamiento en cascada, actuando como generador único desde una regulación común (es necesario un módulo BM en cada caldera, para configurar la cascada).



KB 1: SGB 2x215

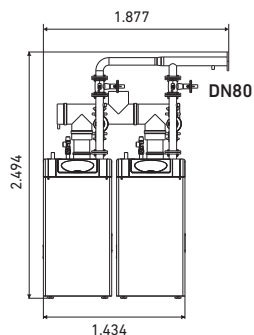

KB 2: SGB 2x260 / 2x300

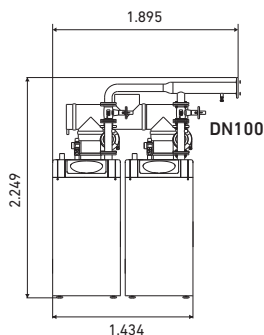

KB 3: SGB 2x400+2x540 y KB 4: SGB 2x610

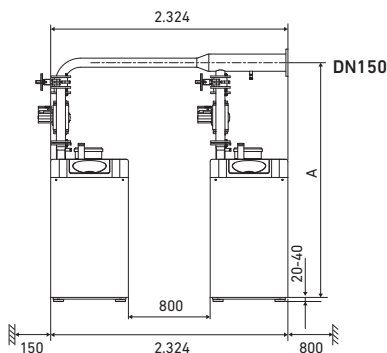

	KB3	KB4
A	mm 2.375	2.176

NOTA: los kits hidráulicos pueden montarse con la conexión hacia la izquierda/derecha

SGB 2x400	SGB 2x470	SGB 2x540	SGB 2x610
787,6	918,0	1.053,8	1.191,4
852,0	993,2	1.140,6	1.289,6
106,5	105,7	105,6	105,7
106,6	105,9	105,7	105,8
98,0	97,7	97,6	97,7
1.080	1.196	1.272	1.348
250 / 300	250 / 300	300 / 350	300 / 350
30 / 40	17 / 40	30 / 35	30 / 35
146	168	194	212
6	6	6	6
GN	GN	GN	GN
222995039	222995040	222995041	222995042
43.641 €	47.846 €	51.846 €	55.167 €
En tres bultos. Incluye sonda exterior, colector de humos, 2 módulos BM y 2 sondas para montaje en vaina.			
KB 3	KB 3	KB 3	KB 4
222927373	222927373	222927373	222927374
7.422 €	7.422 €	7.422 €	7.863 €
Quantum Eco 65 H	Quantum Eco 65 H	Quantum Eco 65 H	Quantum Eco 80
BK 350	BK 350	BK 350	BK 350
141047029	141047029	141047029	141047029
1.681 €	1.681 €	1.681 €	1.681 €



Power HT Plus

Diseño robusto: intercambiador de calor de acero inoxidable y quemador de premezcla con encendido electrónico.

Bajas emisiones contaminantes: < 35 mg/kWh en NOx (Clase 6) y < 10 mg/kWh en CO.

Amplia gama de accesorios de regulación: para gestión de calderas en cascada o instalaciones de alta o baja temperatura. Ver capítulo "Termostatos y Regulación" (Apartado "Regulación Multilevel").

Ratio de modulación 1:9 para un funcionamiento más eficiente, fiable y silencioso (ratio 1:5 en modelos de 130 y 150 kW y ratio 1:6 en de 200 y 250 kW).



		50 F	70 F	90 F	110 F	130 F
Potencia útil 80/60°C	kW	45,0	65,0	85,0	102,0	121,5
Potencia útil 50/30°C	kW	48,6	70	91,8	110,2	130,6
Clase de eficiencia en calefacción		A	A	-	-	-
Rendimiento útil (1) con carga 100%	%	105,0%	105,0%	105,5%	105,1%	105,5
Rendimiento útil (1) con carga 30%	%	108,4%	108,1%	108,2%	108,1%	108,5
Rendimiento útil (2) con carga 100%	%	97,4%	97,2%	97,3%	97,2%	98,1
Peso neto aproximado	kg	60	70	104	109	126
Conexión salida de humos/entrada del aire de combustión	mm	Concentrico 80/125	Concentrico 80/125	Concentrico 110/160	Concentrico 110/160	Concentrico 110/160
Capacidad agua	l	4	6	9	10	10
Presión máxima de trabajo	bar	4	4	4	4	6
Tipo de gas (3)		GN/GP	GN/GP	GN/GP	GN/GP	GN/GP
Caudal máxico de humos min - max	kg/h	7,2-75,6	14,4-111,6	18-144	18-169,2	43 - 202
Presión disponible salida humos caldera	mbar			200,0		
Resistencia hidráulica ΔT = 20 K/15 K	m.c.a	5,0/9,0	3,3/5,5	2,3/3,7	2,3/4,0	4,0 / 6,8
Caudal de agua mínimo	l/h	800	1.500	2.000	2.250	2.250
Consumo de gas Natural a pot. Nominal	m³/h	0,54-4,90	0,78-7,07	1,03-9,25	1,24-11,10	2,6 - 13,1
Consumo de gas Propano pot. Nominal	kg/h	0,40-3,59	0,57-5,19	0,97-6,79	0,91-8,15	1,0 - 5,1
Consumo de energía eléct. máx.	W	100	117	146	185	187
Presión de suministro del GN				mínimo 18 mbar - máximo 25 mbar		
Presión del suministro GLP				mínimo 28 mbar - máximo 37 mbar		
Conexión gas C	"	3/4"	3/4"	1"	1"	1"
Conexiones Ida y Retorno B-A	"	1"	1"	1 1/2"	1 1/2"	1 1/2"
Conexión condensados D		DN 18	DN 18	DN 18	DN 18	DN 32
Referencias GN / GP (4)		7612422 / 7678378	7612423 / 7678379	7612424 / 7678380	7612426 / 7678381	7689664
Precio		3.643 €	4.369 €	5.149 €	5.557 €	7.049 €
Forma de suministro		En un solo bulto	En un solo bulto	En un solo bulto	En un solo bulto	En un solo bulto

- Temperatura ida/retorno de 50/30°C. Temp. media = 40°C
- Temperatura ida/retorno de 80/60°C. Temp. media = 70°C
- Las calderas versión propano se reciben con el kit de transformación de GN a GP en un bulto aparte. Esta transformación de gas estará incluida en el precio de la PEM de la caldera, si también se ha solicitado. Para los modelos de 130, 150, 200 y 250 kW solo hay una referencia para GN y GP, se entrega el kit de transformación a GP con cada caldera.
- Se suministra sin kit de evacuación. Ver accesorios de evacuación para calderas de condensación.
- Adaptador salida de humos de 150 a 160 mm. Referencia 7734500 y Precio 38 €.

Longitudes máximas en conducto de humos simple y en conductos dobles

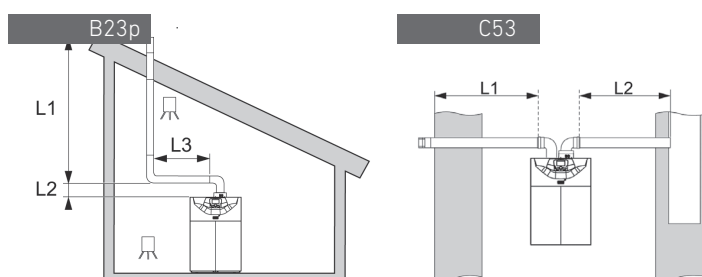

		Max. Longitud en metros (L1+L2)									
		Power HT Plus 50	Power HT Plus 70	Power HT Plus 90	Power HT Plus 110	Power HT Plus 130	Power HT Plus 150	Power HT Plus 200	Power HT Plus 250	Ø (mm)	
Tipo B23p	L3 < 2m	20	8	-	-	-	-	-	-	80	
		56	56	20	56	20	27	-	-	110	
		-	-	56	56	-	-	-	-	-	125
		-	-	-	-	-	-	39	23	-	160 (5)
Tipo C53	L1 < 15 m	60	30	-	-	-	-	-	-	80	
	L1 < 7 m	-	-	27	27	20	20	-	-	110	
	L1 < 7 m	-	-	-	-	-	-	42	21	160 (5)	
Tipo C13 (conductos concéntricos)		9	9	9	9	-	-	-	-	80/125	
		-	-	-	-	7	7	-	-	110/160	

Puede encontrar más información y otras configuraciones de evacuación en el manual de instalación de la caldera. Los 2 primeros codos no se tiene en cuenta. Codo simple de 87º equivale a 0,5 m de conducto. Codo simple de 45º equivale a 0,25 m de conducto. Codo concéntrico de 87º equivale a 1 m de conducto. Codo concéntrico de 45º equivale a 0,5 m de conducto.



Versatilidad en la evacuación de humos: posibilidad de combustión estanca incluida de serie, mediante conducto concentrico (excepto modelos 200 y 250 kW). Accesorio opcional disponible para evacuación mediante conducto

doble. Ver apartado "Accesorios de evacuación calderas de condensación" de este capítulo.

Independencia hidráulica gracias al kit opcional, que se integra de forma compacta en la parte posterior de la caldera y permite

asegurar el caudal mínimo de circulación que debe garantizarse.

Cuadro de control digital: Pantalla con texto y retroiluminación.

Importante: Debe garantizarse el caudal mínimo de circulación por el intercambiador de cada caldera. Los circuladores opcionales con las botellas de equilibrio correspondientes, suministradas por BAXI como accesorios disponibles para esta gama, garantizan dichos caudales tanto en instalación individual como en cascada.

150F	200F	250F
140.3	185.9	232.8
150.9	200	250
-	-	-
105.5	104.20	104.20
108.5	109,1	109,1
98.1	97.32	97.02
132	212	232
Concentrico	Doble Conducto	Doble Conducto
110/160	150/150 (5)	150/150 (5)
11	13	15
6	6	6
GN/GP	GN/GP	GN/GP
50 - 230	54 - 322	69 - 411
4,0 / 6,8	4,0 / 6,8	4,0 / 6,8
3.000	3.500	4.500
3.0 - 15.1	3.37 - 20.21	4.23 - 25.40
1.2 - 5.9	2,5 - 14,8	3,1 - 18,6
283	242	369
1"	1 1/2"	1 1/2"
1 1/2"	2"	2"
DN 32	DN 32	DN 32
7689665	7689666	7689667
8.252 €	10.711 €	13.061 €
En un solo bulto	En un solo bulto	En un solo bulto

Funciones de la Regulación **Multilevel** (incluida de serie)

Mediante 3 salidas (230V), permite la gestión de 1 circuito de ACS y/o circuitos directos de calefacción/bomba recirculación (uno por cada salida). Permite también la configuración de señales de alarma (mediante una salidas programable no ocupada o por módulos de ampliación programables), entradas de sonda, señales ON/OFF y Paro/Marcha, todas programables. Incluye función antilegionela, recirculación y tres programas horarios. Permite la ampliación de funciones mediante un máximo de 2 módulos de ampliación interiores (señales de alarma, circuitos directos, circuitos con válvula mezcladora, etc.) y de hasta la gestión de 15 dispositivos de control externos (corresponderían a unos 30 circuitos de calefacción adicionales).

Power HT Plus 50 F y 70 F

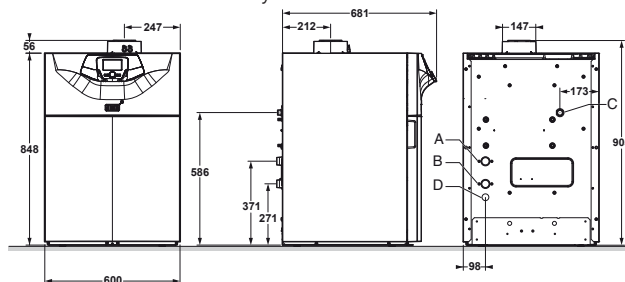

Power HT Plus 90 F y 110 F

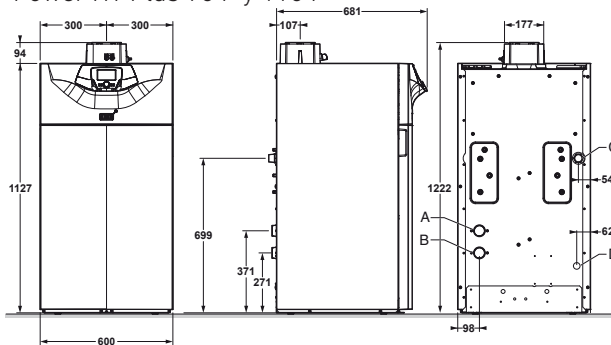

Power HT Plus 130 F y 150 F

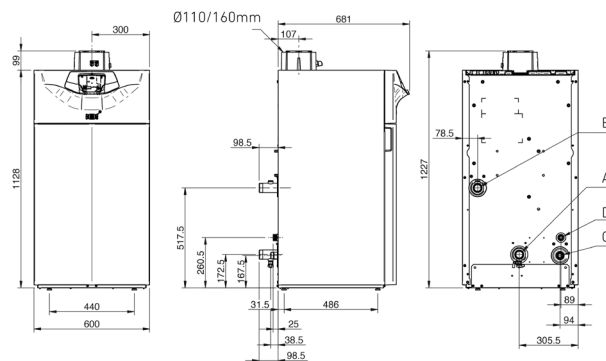

Power HT Plus 200 F y 250 F

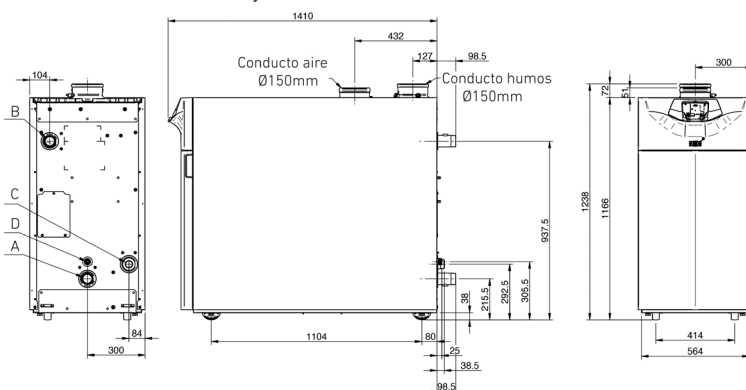

Puesta en marcha (opcional): 143 €

La puesta en marcha (PEM) de estas calderas solo se efectuará a petición del cliente. Los precios que se citan son para poblaciones con servicio de post-venta y será abonado al servicio post-venta. Para otras poblaciones, se repercutirá el coste del desplazamiento. El precio que se cita es para la PEM de calderas individuales. Se aplicará el 50% del valor de la PEM a partir de la segunda caldera y por cada caldera adicional, en instalaciones de dos o más Power HT Plus conectadas para funcionamiento en cascada, actuando como generador unico desde una regulación común (es necesario un módulo BM en cada caldera, para configurar la cascada).

Accesorios hidráulicos Instalación individual

Importante: Debe garantizarse el caudal mínimo de circulación por el intercambiador de cada caldera. Los circuladores opcionales y las botellas de equilibrio correspondientes, suministradas por BAXI como accesorios, garantizan dichos caudales tanto en instalación individual como en cascada.

Kits con botella de equilibrio o intercambiador de placas para instalación individual. Se integran perfectamente, tanto a nivel estético como funcional, en la parte posterior de la caldera. Permiten asegurar el caudal mínimo en el circuito primario de la caldera e independizarla del circuito secundario.

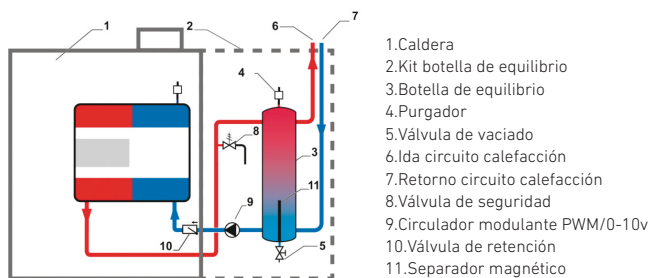

1. Caldera
2. Kit botella de equilibrio
3. Botella de equilibrio
4. Purgador
5. Válvula de vaciado
6. Ida circuito calefacción
7. Retorno circuito calefacción
8. Válvula de seguridad
9. Circulador modulante PWM/0-10v
10. Válvula de retención
11. Separador magnético

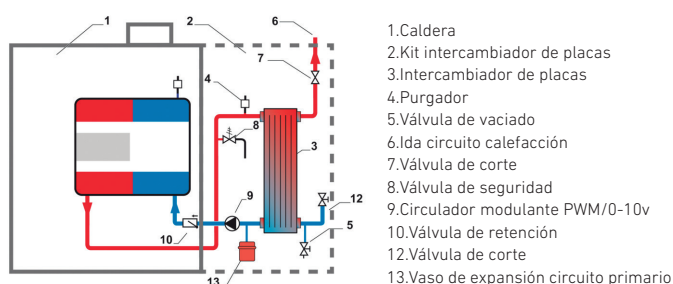

1. Caldera
2. Kit intercambiador de placas
3. Intercambiador de placas
4. Purgador
5. Válvula de vaciado
6. Ida circuito calefacción
7. Válvula de corte
8. Válvula de seguridad
9. Circulador modulante PWM/0-10v
10. Válvula de retención
12. Válvula de corte
13. Vaso de expansión circuito primario

Power HT Plus 50 F y 70 F



Kit botella de equilibrio
Profundidad del kit 250 mm.
Ida/retorno 1". Conexión gas 3/4".

Referencia	7695069
Precio	1.195 €



Kit intercambiador de placas
Profundidad del kit 300 mm.
Ida/retorno 1". Conexión gas 3/4".

Referencia	7699167
Precio	1.803 €

Power HT Plus 90 F y 110 F

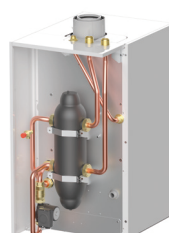

Kit botella de equilibrio
Profundidad del kit 250 mm.
Ida/retorno 1 1/2". Conexión gas 1".

Referencia	7698937
Precio	2.080 €

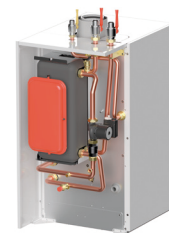

Kit intercambiador de placas
Profundidad del kit 300 mm.
Ida/retorno 1 1/2". Conexión gas 1".

Referencia	7700738
Precio	2.181 €

Power HT Plus 130 F y 150 F



Kit botella de equilibrio
Profundidad del kit 275 mm.
Ida/retorno 1 1/2". Conexión gas 1".

Referencia	7663934
Precio	4.018 €

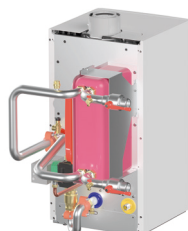

Kit intercambiador de placas
Profundidad del kit 634 mm.
Ida/retorno 1 1/2". Conexión gas 1".

Referencia	7680549
Precio	4.129 €

Power HT Plus 200 F y 250 F

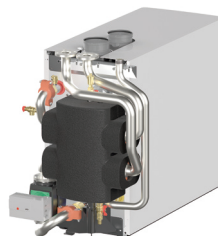

Kit botella de equilibrio
Profundidad del kit 407 mm.
Ida/retorno DN50. Conexión gas 1 1/2".

Referencia	7672216
Precio	4.636 €

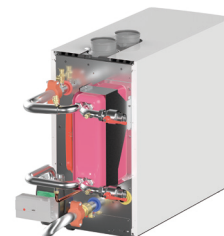

Kit intercambiador de placas
Profundidad del kit 639 mm.
Ida/retorno 2". Conexión gas 1 1/2".

Referencia	7680558
Precio	4.712 €

Instalación en cascada Power HT Plus 50 F, 70 F, 90 F y 110 F

Power HT Plus 50 F y 70 F

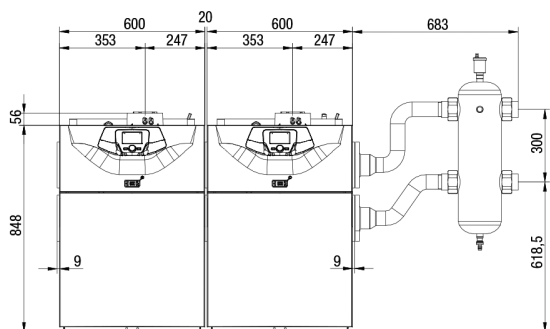

1. Kit hidráulico individual
2. Kit colector individual (para 1 caldera)
3. Kit colector doble (para 2 calderas)
4. Kit botella de equilibrio
5. Kit pletinas y juntas para cierre lateral
6. Kit enlace entre colectores y botellas de equilibrio

Power HT Plus 90 F y 110 F

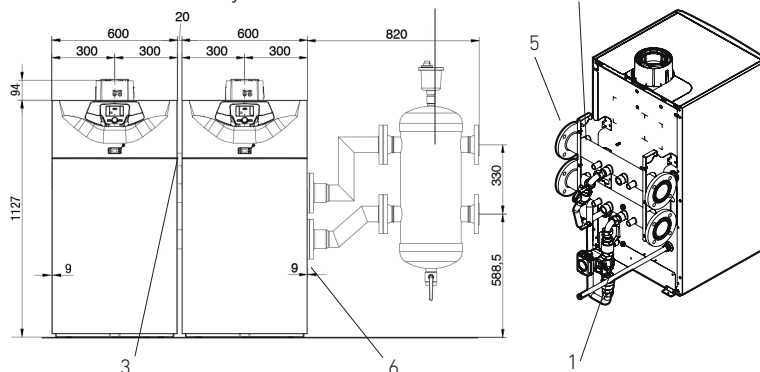

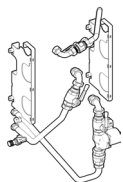

Kit hidráulico individual
(para instalación en cascada)

Para 50 F y 70 F

Referencia **7704998**

Precio **773 €**

Para 90 F y 110 F

Referencia **7704999**

Precio **886 €**

Permiten realizar la conexión hidráulica entre cada una de las calderas y los colectores de ida y retorno. Incluyen:

- Circulador de alta eficiencia con señal PWM para el circuito primario.
- Válvulas de corte, antirretorno y de seguridad.

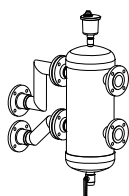

Kit botella de equilibrio
para caudal máximo de 8,5 m³/h
(conexión a instalación 2")

Referencia **140040408**

Precio **1.100 €**

Kit botella de equilibrio
para caudal máximo de 18 m³/h
(conexión a instalación DN 65)

Referencia **140040409**

Precio **1.790 €**

Kit botella de equilibrio
para caudal máximo de 28 m³/h
(conexión a instalación DN 80)

Referencia **140040410**

Precio **2.240 €**

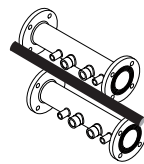

Kit colector individual
(para 1 caldera)

Para 50 F, 70 F, 90 F y 110 F

Referencia **140040371**

Precio **395 €**

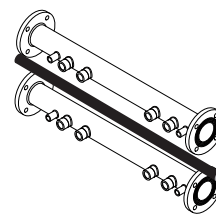

Kit colector doble
(para 2 calderas)

Para 50 F, 70 F, 90 F y 110 F

Referencia **140040375**

Precio **650 €**

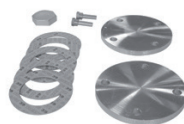

Kit de pletinas y juntas
para cierre lateral de colectores del
kit hidráulico y enlace a kit botella de
equilibrio

Para 50 F, 70 F, 90 F y 110 F

Referencia **140040365**

Precio **120 €**



Kit enlace entre colectores
de dos kits hidráulicos

Para 50 F, 70 F, 90 F y 110 F

Referencia **140040366**

Precio **49 €**

Instalación en cascada Power HT Plus 130 F, 150 F, 200 F y 250 F

Power HT Plus 130 F y 150 F
(máximo 4 en cascada)

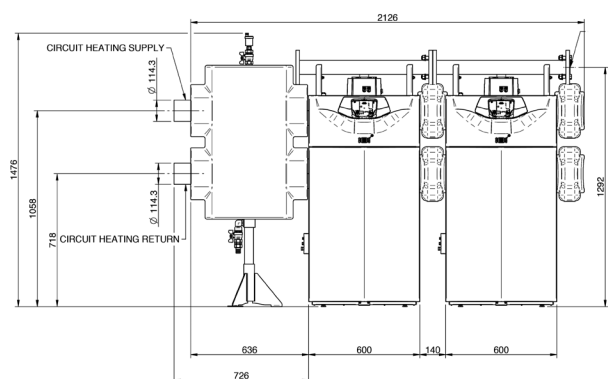

Power HT Plus 200 F y 250 F
(máximo 3 en cascada)

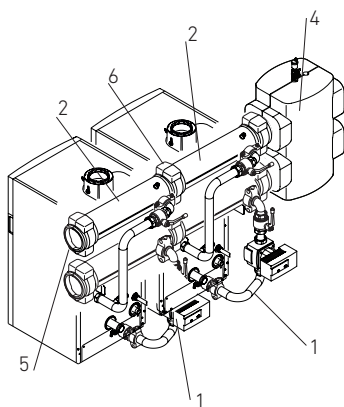
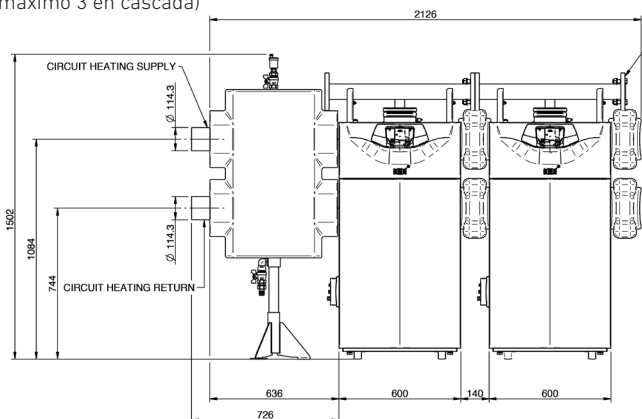

Kit hidráulico individual
(para instalación en cascada)

Para 130 F y 150 F

Referencia **7673764**

Precio **2.941 €**

Para 200 F y 250 F

Referencia **7694143**

Precio **3.526 €**

Permiten realizar la conexión hidráulica entre cada una de las calderas y los colectores de ida y retorno. Incluyen:

- Circulador de alta eficiencia con señal PWM para el circuito primario.
- Válvulas de corte, antirretorno y de seguridad.

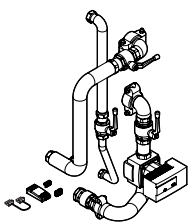

Kit botella de equilibrio
para caudal máximo de 30 m³/h (para
soldar a instalación conexión Ø 80mm)

Referencia **7694133**

Precio **1.821 €**

Kit colector individual
(para 1 caldera)

Para 130 F, 150 F, 200 F y 250 F

Referencia **7694125**

Precio **1.183 €**

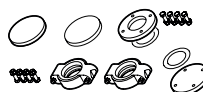

Kit de pletinas y juntas
para cierre lateral de colectores del
kit hidráulico y enlace a kit botella de
equilibrio

Para 130 F, 150 F, 200 F y 250 F

Referencia **7696105**

Precio **416 €**



GARANTÍA
5
AÑOS

CUERPO CALDERA

Modbus Ready

EcoTherm Plus WGB



Diseño robusto: cuerpo caldera formado por elementos de fundición Aluminio-Silicio y quemador de premezcla con encendido electrónico.

Regulación Multilevel Plus con posibilidad de telegestión. Gestión de hasta 15 calderas en cascada mediante la regulación base.

Accesorios incluidos en modelos de 28 y 38 kW: circulador de calefacción de alta eficiencia, válvula de seguridad y manómetro analógico.

Dimensiones compactas para facilitar la instalación en cascada: ancho común de 48 cm. en toda la gama.

Bajas emisiones contaminantes: Clase 6.

Ratio de modulación 1:4 para un funcionamiento más eficiente, fiable y silencioso.

Amplia gama de accesorios de regulación: para gestión de calderas en cascada o instalaciones de alta o baja temperatura. Accesorios hidráulicos para instalaciones en cascada. Ver capítulo "Termostatos y Regulación" (Apartado "Regulación Multilevel").

		28	38	50	70	90	110
Potencia útil 80/60°C	kW	27,2	36,8	48,5	67,9	87,3	106,8
Potencia útil 50/30°C	kW	29,2	39,0	51,9	72,5	93,1	113,5
Clase de eficiencia en calefacción		A	A	A	A	-	-
Rendimiento útil (1) con carga 30%	%	106,4%	105,6%	107,3%	108,1%	107,8%	107,7%
Rendimiento útil (2) con carga 100%	%	99,3%	99,3%	99,3%	99,3%	99,3%	99,4%
Peso neto aproximado	kg	53	53	61	72	84	84
Longitud máx. conducto concéntrico (3)	m	20	11	25	14	10	8
Longitud máx. conducto simple (4)	m	30	20	23	23	20	20
Capacidad agua	l	3,6	3,6	4,7	5,8	7,8	7,8
Presión máxima de trabajo	bar	4	4	6	6	6	6
Tipo de gas (5)		GN/GP	GN/GP	GN/GP	GN/GP	GN/GP	GN/GP
Caudal másico de humos min/max	kg/h	8,6 - 49,7	14,4 - 67,3	21,2 - 84,6	30,2 - 123,8	35,3 - 127	44,3 - 194,7
Pre, disponible salida de humos caldera	mbar	-	-	1,1	1,1	1,5	1,8
Resistencia hidráulica ΔT = 20 K/10 K	m.c.a	-	-	0,46/1,7	0,82/3,19	0,95/4,21	1,48/6,38
Consumo de gas Natural a pot. Nominal	m³/h	0,59 - 3,0	0,95 - 4,0	1,27 - 5,30	1,80 - 7,40	2,12 - 9,50	2,65 - 11,60
Consumo de gas Propano pot. Nominal	kg/h	0,44 - 2,18	0,70 - 2,95	0,93 - 3,89	1,55 - 5,44	2,33 - 6,99	2,72 - 8,55
Consumo de energía eléct. máx.	W	104	122	83	108	160	196
Presión de suministro del GN		mínimo 17 mbar - máximo 25 mbar					
Presión del suministro GLP		mínimo 25 mbar - máximo 45 mbar					
Conexión gas	"	3/4"	3/4"	1"	1"	1"	1"
Conexiones Ida y Retorno HV-HR	"	1"	1"	1 1/2"	1 1/2"	1 1/2"	1 1/2"
Conexión condensados KA	mm	25	25	25	25	25	25
Ø conducto concéntrico evacuación humos	mm	80/125	80/125	110/160	110/160	110/160	110/160
A	mm	402	402	447	542	585	585
B	mm	167	167	168	168	163	163
C	mm	130	130	132	132	152	152
Referencia GN (6)		7224489	7224490	222995024	222995025	7504270	222995026
Referencia GP (6)		7678410	7678411	7678412	7678413	7678414	7678415
Precio		2.684 €	2.960 €	3.941 €	5.080 €	5.932 €	6.425 €
Forma de suministro		En un solo bulto. Incluye sonda exterior					

(1) Temperatura ida/retorno de 40/30°C. Temp. media = 35°C

(2) Temperatura ida/retorno de 70/50°C. Temp. media = 60°C

(3) Si el conducto es horizontal la longitud máxima se reduce a 5 m. para todos los modelos

(4) Longitud máxima horizontal 3 m. Aspiración en sala.

(5) Se suministran preparadas para gas natural. Para su utilización a gas propano, es necesario solicitar la referencia específica para gas propano (GP).

(6) Se suministra sin kit de evacuación. Ver accesorios de evacuación para calderas de condensación.

Funciones de la regulación **Multilevel** (incluida de serie)

Mediante 3 salidas (230V) programables, permite la gestión de 1 circuito de ACS y/o circuitos directos de calefacción/bomba recirculación (uno por cada salida). Permite también la configuración de señales de alarma (mediante las salidas programables no ocupadas o por módulos EWM adicionales), entradas de sonda, señales ON/OFF y Paro/Marcha, todas programables y entrada 0-10V. Incluye función antilegionela, recirculación y tres programas horarios. Permite la ampliación de funciones mediante un máximo de 2 módulos EWM interiores (señales de alarma, circuitos directos, circuitos con válvula mezcladora, etc.)

Presión disponible a la salida de la caldera

WGB 28 y 38 (suministrado con la caldera)

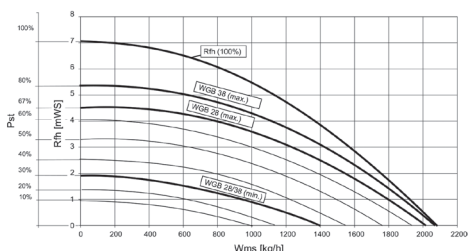

WGB 50 (circulador opcional)

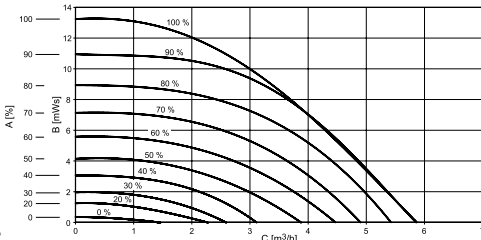

WGB 70 a 110 (circulador opcional)

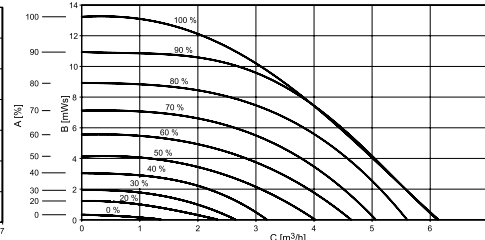

Puesta en marcha (opcional): 143 €

La puesta en marcha (PEM) de estas calderas solo se efectuará a petición del cliente. Los precios que se citan son para poblaciones con servicio de post-venta y será abonado al servicio post-venta. Para otras poblaciones, se repercutirá el coste del desplazamiento. El precio que se cita es para la PEM de calderas individuales. Se aplicará el 50% del valor de la PEM a partir de la segunda caldera y por cada caldera adicional, en instalaciones de dos o más Ecotherm Plus WGB conectadas para funcionamiento en cascada, actuando como generador único desde una regulación común (es necesario un módulo BM en cada caldera, para configurar la cascada).



Instalación Individual

	WGB 28 y 38	WGB 50 a 110
D	192 mm	189 mm
E	50 mm	80 mm

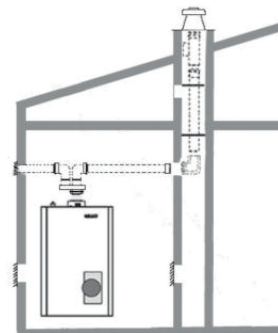
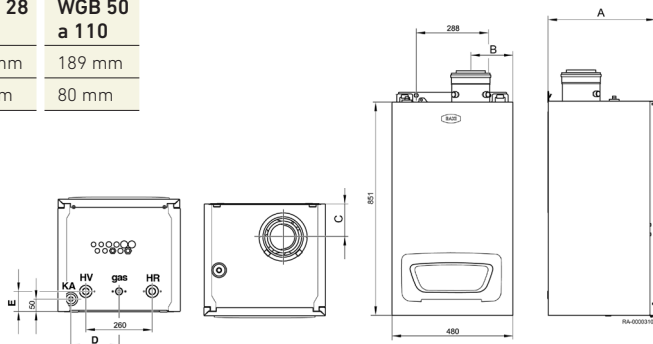

Accesorios EcoTherm Plus WGB 28 y 38

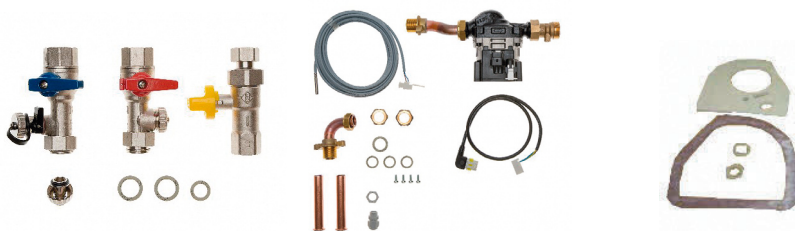

ADH 2

Kit llaves de cierre

Kit conexiones con llaves de cierre 3/4" gas, 1" ida y retorno

Referencia	B24000040
Precio	110 €

LS U2E

Kit circulador ACS WGB

Kit conexión hidráulica para la conexión de un depósito de ACS externo BS 120 ó 160. Incluye circulador de alta eficiencia, tubos de conexión y sonda ACS.

Referencia	7503166
Precio	207 €

UBS-F28, 38 B

Kit cambio de gas

Kit transformación de gas natural a gas propano

Referencia	B24000078
Precio	115 €

AGZ

Adaptador de concéntrico a doble

Longitud máxima admisible
(Aspiración máxima = 5 metros)

Modelo de caldera	AGZ Ref. 222610384 (80 mm) Precio 87 €	AGZ Ref. 7632145 (110 mm) Precio 110 €
EcoTherm Plus WGB 28	22 m	
EcoTherm Plus WGB 38	22 m	
EcoTherm Plus WGB 50		22 m
EcoTherm Plus WGB 70		10 m
EcoTherm Plus WGB 90		7 m
EcoTherm Plus WGB 110		5 m

Accesorios EcoTherm Plus WGB 50, 70, 90 y 110



ADH 25/40

Kit llaves de cierre

Kit conexiones con llaves de cierre de gas (DN 25) e ida/retorno calefacción (DN 40)

Ref. ADH 25/40	B24000073
Precio	215 €



UBS-F50 B / UBS-F70,110 B

Kit cambio de gas

Kit transformación de gas natural a gas propano para calderas WGB 50 (modelo UBS-F50 B) y WGB 70, 90 y 110 (modelo UBS-F70,110 B).

	UBS-F50 B	UBS-F70,110 B
Ref.	B24000079	B24000080
PVP	150 €	190 €



HEP 25-180-10

Circulador con señal PWM

Circulador modulante de alta eficiencia con señal PWM.

Referencia	7503165
Precio	592 €

Instalación en Cascada

Accesorios hidráulicos

KU 2.16 / KU 3.16 / KU 4.25

Módulo hidráulico calderas en cascada

Colector hidráulico para 2, 3 ó 4 WGB 50/70/90/110 kW instaladas en línea. Incluye botella de equilibrio, aislamiento en espuma rígida PU, tubos de conexión flexible a caldera y válvula antirretorno.

K.2.16

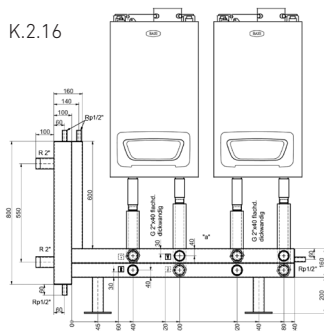

	KU 2.16
Referencia	B24000081
Precio	2.588 €

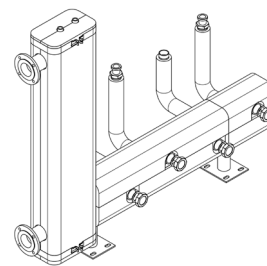

K.3.16

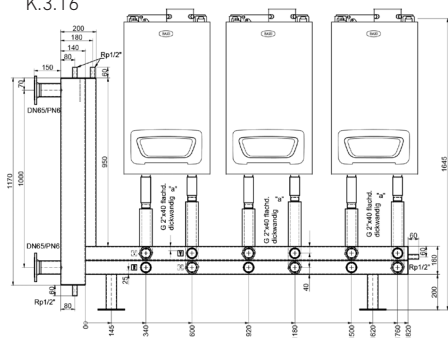

	KU 3.16
Referencia	B24000082
Precio	3.291 €

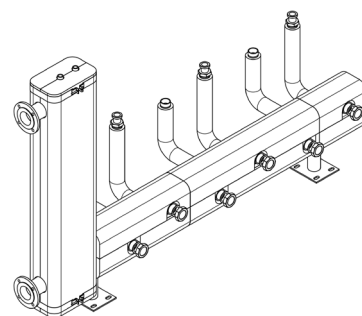

K.4.25

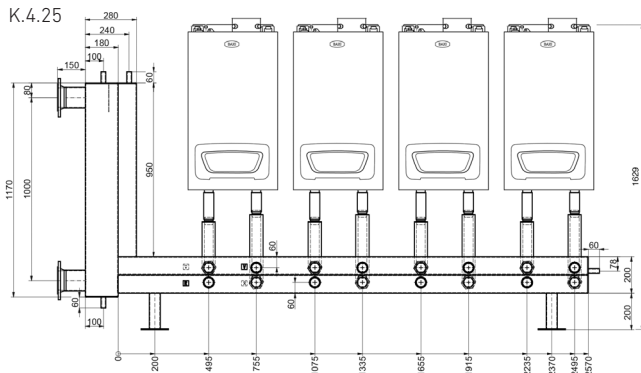

	KU 4.25
Referencia	B24000083
Precio	4.156 €

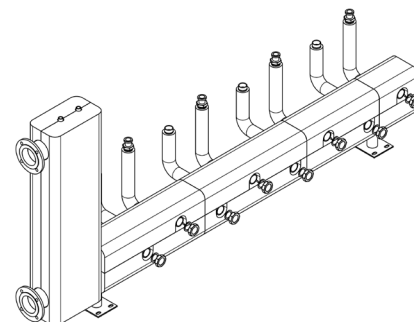

Módulo hidráulico calderas en cascada

Colector hidráulico para hasta 4 WGB 50/70/90/110 kW instaladas espalda con espalda. Incluye botella de equilibrio, aislamiento en espuma rígida PU, tubos de conexión flexible a caldera y válvula antirretorno.

Referencia	7212861
Precio	4.800 €

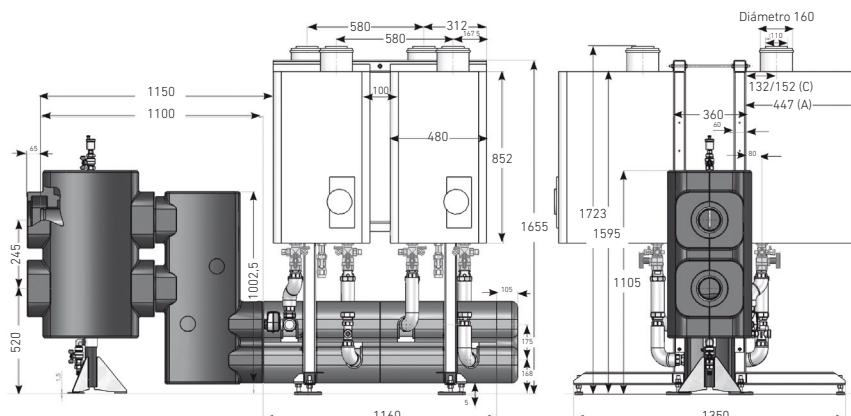



Ver capítulo
TERMOSTATOS Y
REGULACIÓN

Bios Plus



Diseño robusto: intercambiador de calor monotérmico de acero inoxidable y quemador de premezcla con encendido electrónico.

Bajas emisiones contaminantes: < 35 mg/kWh en NOx (Clase 6) y < 25 mg/kWh en CO.

Tecnología GAS INVERTER con ratio de modulación 1:9 para un funcionamiento más eficiente, fiable y silencioso (ratio 1:5 en modelos de 130 y 150 kW).

Amplia gama de accesorios de regulación: para gestión de calderas en cascada o instalaciones de alta o baja temperatura. Accesorios hidráulicos para instalaciones en cascada. Ver capítulo "Termostatos y Regulación".

	50 F	70 F	90 F	110 F	130 F	150 F	
Potencia útil 80/60°C	kW	45,0	65,0	85,0	102,0	121,5	140,3
Potencia útil 50/30°C	kW	48,6	70,0	92,3	110,3	130,6	150,9
Clase de eficiencia en calefacción		A	A	-	-	-	-
Rendimiento útil (1) con carga 100%	%	105,0	105,0%	105,5%	105,1%	105,5%	105,5%
Rendimiento útil (1) con carga 30%	%	107,8	107,1%	107,5%	107,4%	108,5%	108,5%
Rendimiento útil (2) con carga 100%	%	97,4	97,2%	97,3%	97,2%	98,1%	98,1%
Peso neto aproximado	kg	40	53	83	93	93	96
Longitud máx. conducto concéntrico	m	10	10	10	10	8	8
Longitud máx. conducto doble (3)	m	60	30	27	27	20	20
Capacidad agua	l	4	6	9	10	10	11
Presión máxima de trabajo	bar	4	4	4	4	6	6
Tipo de gas (4)		GN/GP	GN/GP	GN/GP	GN/GP	GN/GP	GN/GP
Caudal másico de humos min - max	kg/h	7,2-75,6	14,4-111,6	18-144	18-169,2	43,2 - 201,6	50,4 - 230,4
Presión disponible salida humos caldera	mbar	2,7	2,7	3,2	3,7	1,8	2,7
Resistencia hidráulica ΔT = 20 K/15 K	m.c.a	5,0/9,0	3,3/5,5	2,3/3,7	2,3/4,0	4,0/6,8	4,0/6,8
Caudal de agua mínimo	l/h	800	1.500	2.000	2.250	2.250	3.000
Consumo de gas Natural a pot. Nominal	m³/h	0,54-4,90	0,78-7,07	1,03-9,25	1,24-11,10	2,62-13,09	3,02-15,12
Consumo de gas Propano pot. Nominal	kg/h	0,40-3,6	0,57-5,2	0,75-6,79	0,91-8,15	1,93-9,62	2,22-11,11
Consumo de energía eléct. máx.	W	190	209	275	320	360	460
Presión de suministro del GN		mínimo 18 mbar - máximo 25 mbar					
Presión del suministro GP		mínimo 28 mbar - máximo 37 mbar					
Conexión gas		3/4"	3/4"	1"	1"	1"	1"
Conexiones Ida y Retorno IC-RC		1"	1"	1 1/2"	1 1/2"	1 1/2"	1 1/2"
Ø conducto concéntrico evacuación humos	mm	80/125	80/125	110/160	110/160	110/160	110/160
Ø conducto doble evacuación humos	mm	80	80	110	110	110	110
A	mm	377	505	-	-	-	-
Referencias GN (instalación individual) (5)		14H267102	14H268102	14H269102	14H270102	7727957	7728001
Referencias GP (instalación individual) (5)		7678382	7678383	7678404	7678405	7727958	7728002
Referencias GN (instalación individual) (6)		14D267102	14D268102	14D269102	14D270102	7727959	7728003
Referencias GP (instalación individual) (6)		7678406	7678407	7678408	7678409	7728000	7728004
Precio		3.468 €	4.378 €	5.380 €	5.782 €	7.349 €	8.680 €
Forma de suministro (instalación individual)		2 bultos: Caldera + kit evacuación		2 bultos: Caldera + kit evacuación		2 bultos: Caldera + kit evacuación	
Referencias GN (instalación cascada) (7)		140267102	140268102	140269102	140270102	7721503	7721504
Referencias GP (instalación cascada) (7)		7678819	7678820	7678821	7678822	7728249	7728250
Precio		3.294 €	4.204 €	5.202 €	5.603 €	7.170 €	8.509 €
Forma de suministro (instalación cascada)		En un solo bulto	En un solo bulto	En un solo bulto	En un solo bulto	En un solo bulto	En un solo bulto

(1) Temperatura ida/retorno de 50/30°C.
Temp. media = 40°C.

(2) Temperatura ida/retorno de 80/60°C.
Temp. media = 70°C.

(3) El conducto de aspiración debe ser como máximo de 15 metros para la Bios Plus 50 F y 70 F, 7 metros para la Bios Plus 90 F y 110 F y de 10 metros para la Bios Plus 130 F y 150 F.

(4) Las calderas versión propano se reciben con el kit de transformación de GN a GP en un bulto aparte. Esta transformación de gas estará incluida en el precio de la PEM de la caldera, si también se ha solicitado.

(5) Incluye kit salida de humos 80/125 para Bios Plus 50 F y 70 F, y kit salida de humos 110/160 para Bios Plus 90 F, 110 F, 130 F y 150 F.

(6) Incluye kit salida de humos doble 80 para Bios Plus 50 F y 70 F, y kit salida de humos desde 110 para Bios Plus 90 F, 110 F, 130 F y 150 F.

(7) Se suministra sin kit de evacuación. Ver accesorios de evacuación para calderas de condensación.

Funciones de la Regulación Multilevel (incluida de serie)

Mediante 3 salidas (230V), permite la gestión de 1 circuito de ACS y/o circuitos directos de calefacción/bomba recirculación (uno por cada salida). Permite también la configuración de señales de alarma (mediante una salida programable no ocupada o por módulos de ampliación programables), entradas de sonda, señales ON/OFF y Paro/Marcha, todas programables. Incluye función antilegionela, recirculación y tres programas horarios. Permite la ampliación de funciones mediante un 1 módulo de ampliación interior (señales de alarma, circuitos directos, circuitos con válvula mezcladora, etc.) y de hasta la gestión de 15 dispositivos de control externos (que equivalen a unos 30 circuitos de calefacción adicionales).

Importante: Debe garantizarse el caudal mínimo de circulación por el intercambiador de cada caldera. Los circuladores opcionales y las botellas de equilibrio correspondientes, suministradas por BAXI como accesorios, garantizan dichos caudales tanto en instalación individual como en cascada.

Puesta en marcha (opcional): 143 €

La puesta en marcha (PEM) de estas calderas solo se efectuará a petición del cliente. Los precios que se citan son para poblaciones con servicio de post-venta y será abonado al servicio post-venta. Para otras poblaciones, se repercutirá el coste del desplazamiento. El precio que se cita es para la PEM de calderas individuales. Se aplicará el 50% del valor de la PEM a partir de la segunda caldera y por cada caldera adicional, en instalaciones de dos o más Bios Plus conectadas para funcionamiento en cascada, actuando como generador único desde una regulación común (es necesario un módulo OCI 345 en cada caldera, para configurar la cascada).

Instalación Individual

Bios Plus 50 F y 70 F

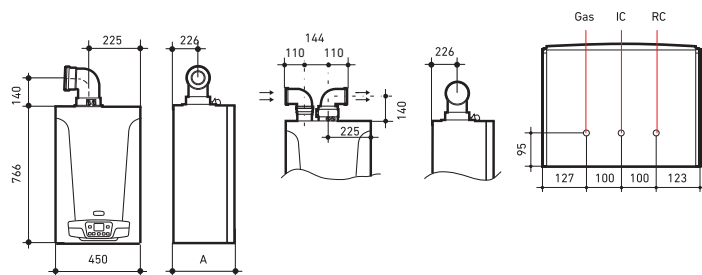

Bios Plus 90 F, 110 F, 130 F y 150 F

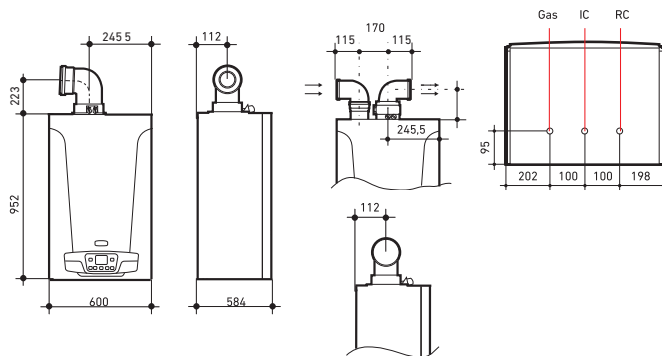

Cambio de gas natural a propano en caldera ya instalada

El cambio incluye el kit de transformación y la mano de obra. Se recomienda realizar esta transformación de gas avisando a nuestro ATC, que dispondrá el kit de transformación correspondiente.

BIOS PLUS 50 F	124 €
BIOS PLUS 70 F	160 €
BIOS PLUS 90 F	160 €
BIOS PLUS 110 F	160 €
BIOS PLUS 130 F	200 €
BIOS PLUS 150 F	250 €

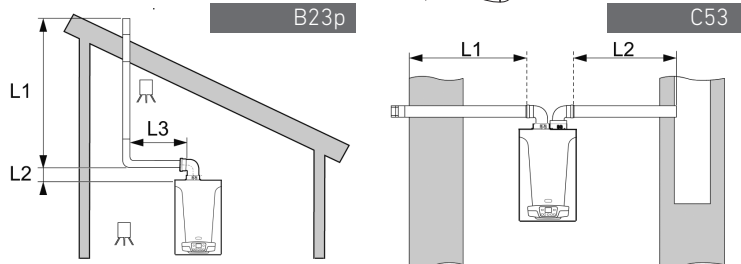

Longitudes máximas en conducto de humos simple y en conductos dobles

		Max. Longitud en metros (L1+L2)						
		Bios Plus 50	Bios Plus 70	Bios Plus 90	Bios Plus 110	Bios Plus 130	Bios Plus 150	Ø (mm)
Tipo B23p	L3 < 2m	20	8	-	-	-	-	80
		56	56	20	56	20	27	110
		-	-	56	56	-	-	125
Tipo C53	L1 < 15 m	60	30	-	-	-	-	80
	L1 < 7 m	-	-	27	27	20	20	110
Tipo C13 (conductos concéntricos)		9	9	9	9	-	-	80/125
		-	-	-	-	7	7	110/160

Puede encontrar más información y otras configuraciones de evacuación en el manual de instalación de la caldera. Los 2 primeros codos no se tiene en cuenta. Codo simple de 87º equivale a 0,5 m de conducto. Codo simple de 45º equivale a 0,25 m de conducto. Codo concéntrico de 87º equivale a 1 m de conducto. Codo concéntrico de 45º equivale a 0,5 m de conducto.

Kits hidráulico individual con botella de equilibrio

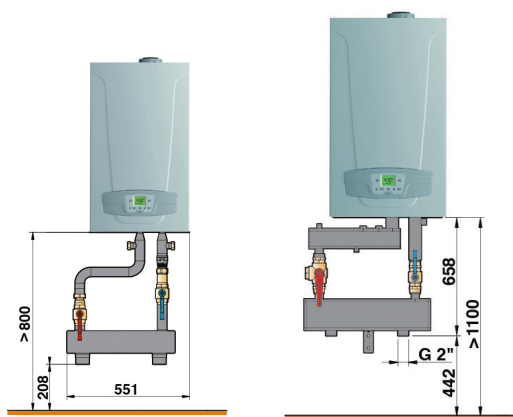

Para 50F y 70F

Conexiones ida/retorno 2"

Referencia	140040431
Precio	445 €

Para 90F y 110F

Conexiones ida/retorno 2"

Referencia	7720189
Precio	910 €

Soporte Bastidor Bios Plus



1. Dimensiones (alto x ancho x fondo) 1831 x 470 x 515 mm.
2. Instalación de calderas Bios Plus hasta 150 kW.
3. Niveladores regulables.
4. Posibilidad de fijación a la pared y al suelo. Máxima flexibilidad a la hora de instalar las calderas en el centro de la sala de calderas.
5. Incluye los soportes para los colectores de impulsión, retorno y gas.
6. Posibilidad de instalaciones en cascada de varios modelos de calderas Bios Plus.



Referencia	7656916
Precio	453 €

Instalación en cascada

Bios Plus 50 F y 70 F (máximo 6 en cascada)

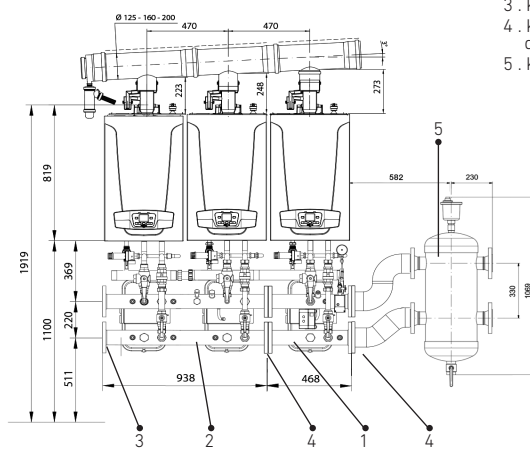
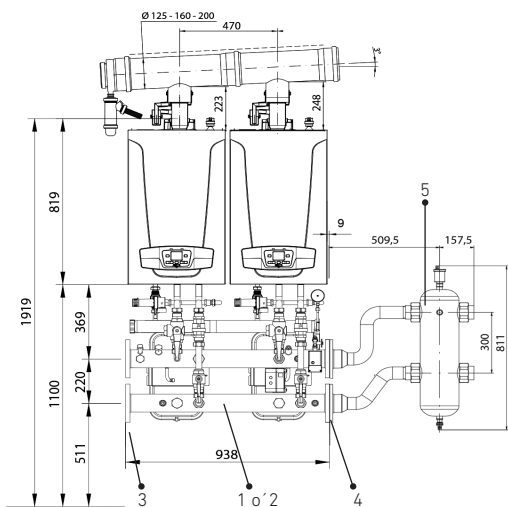

- 1 . Kit hidráulico individual (para 1 caldera)
- 2 . Kit hidráulico doble (para 2 calderas)
- 3 . Kit pletinas y juntas para cierre lateral
- 4 . Kit enlace entre colectores y botellas de equilibrio
- 5 . Kit botella de equilibrio

Bios Plus 90 F y 110 F (máximo 6 en cascada)

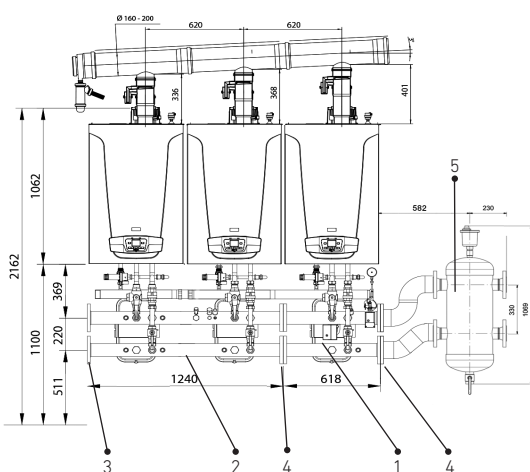
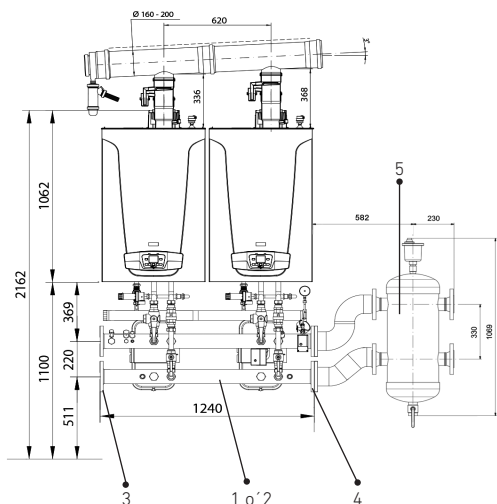

Bios Plus 130 F y 150 F (máximo 4 en cascada)

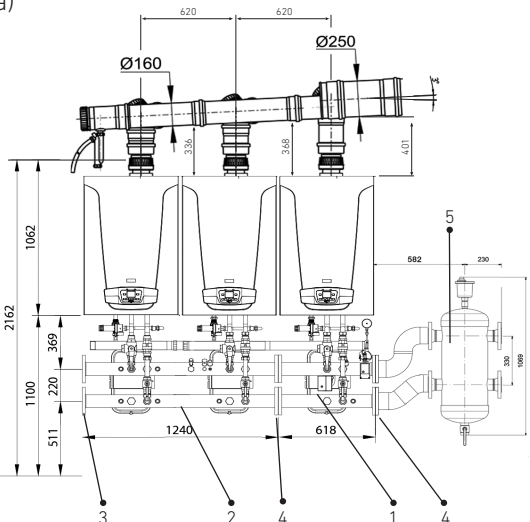
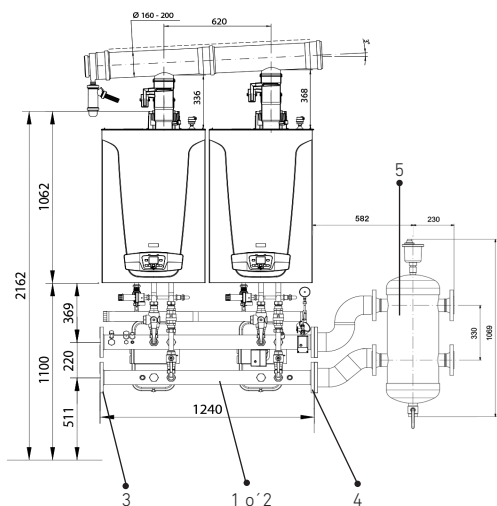

Accesorios hidráulicos

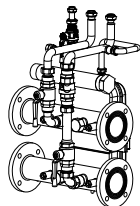

Kit hidráulico individual
(1 por caldera)

Para 50 F y 70 F

Referencia **140040404**

Precio **662 €**

Para 90 F, 110 F, 130 F y 150 F

Referencia **140040405**

Precio **953 €**

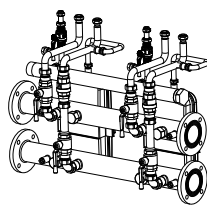

Kit hidráulico doble
(para 2 calderas)

Para 50 F y 70 F

Referencia **140040406**

Precio **1.205 €**

Para 90 F, 110 F, 130 F y 150 F

Referencia **140040407**

Precio **1.588 €**



Kit de pletinas y juntas para
cierre lateral de colectores
del kit hidráulico y enlace a
kit botella de equilibrio

Referencia **140040365**

Precio **120 €**

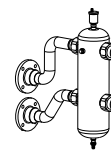

Kit botella de equilibrio para
caudal máximo de 8,5 m³/h
(conexión a instalación 2")

Referencia **140040408**

Precio **1.100 €**

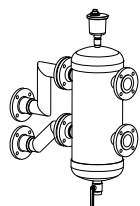

Kit botella de equilibrio para
caudal máximo de 18 m³/h
(conexión a instalación DN 65)

Referencia **140040409**

Precio **1.790 €**

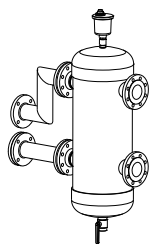

Kit botella de equilibrio para
caudal máximo de 28 m³/h
(conexión a instalación DN 80)

Referencia **140040410**

Precio **2.240 €**



Kit enlace entre colectores
de dos kits hidráulicos

Referencia **140040366**

Precio **49 €**

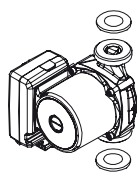

Circulador modulante
(se instala dentro de la caldera)

Para 50 F, 70 F, 90 F y 110 F

Referencia **140040394**

Precio **326 €**

Para 130 F y 150 F

Referencia **7709445**

Precio **412 €**

Presión disponible a la salida de la caldera de los
circuladores opcionales

Bio Plus 50 F y 70 F

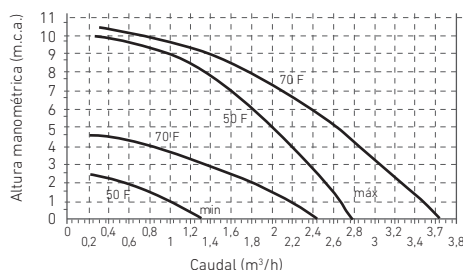

Bio Plus 90 F y 110 F

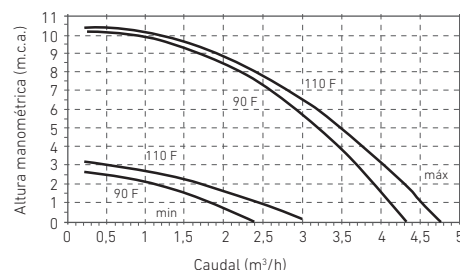

Bio Plus 130 F

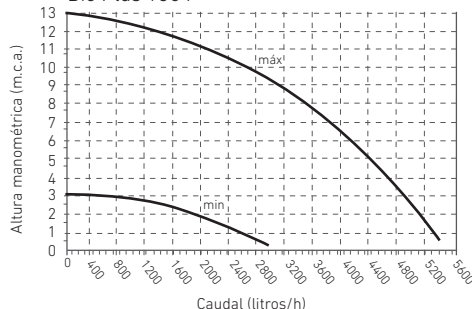

Bio Plus 150 F

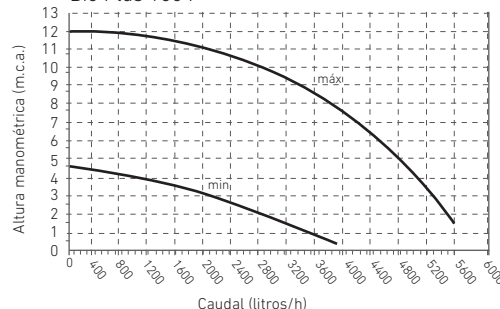

Accesorios hidráulicos



PSG / PSMG

Módulo hidráulico para circuitos de calefacción

	PSG	PSMG
Ref.	7503169	7503170
PVP	320 €	577 €



Soporte de pared

Soporte de pared para grupos hidráulicos PSG y PSMG

Ref.	7793598
PVP	31 €

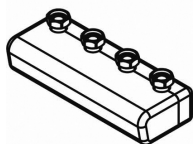

VS2 / VS3

Colector para circuitos de calefacción compatible con módulos PSG y PSMG.

	VS2 (2 circuitos)	VS3 (3 circuitos)
Ref.	222978224	147094007
PVP	224 €	394 €

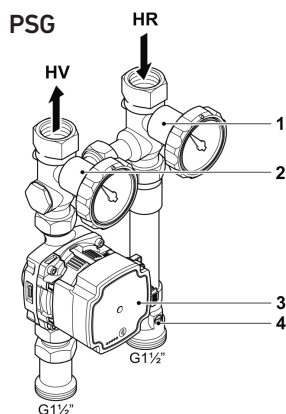

1 y 2. Válvulas de bola con termómetro
3. Bomba del circuito de calefacción

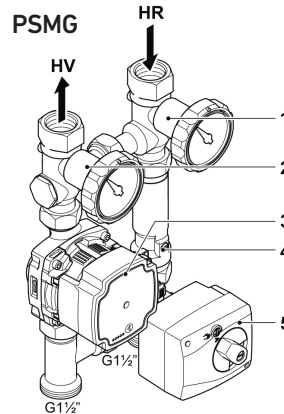

4. Válvula de retención
5. Servomotor válvula mezcladora (PSMG)

Curvas circulator incluido en los módulos PSG y PSMG

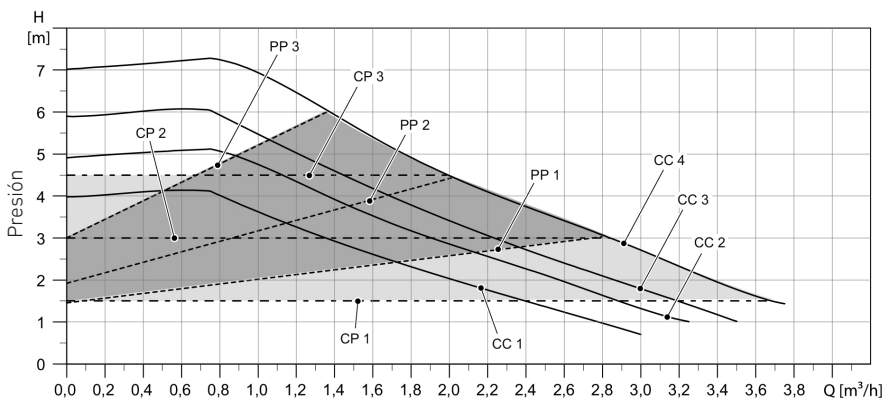

PP. Curvas de presión proporcional / PC. Curvas de presión constante / CC. Curvas constantes

Equipos de neutralización de condensados



NEOP 70

Para instalaciones hasta 70 kW

Referencia	B24000012
Precio	208 €



NEOP D

Para instalaciones hasta 300 kW.

Referencia	222927369
Precio	411 €



NEOP

Para instalaciones hasta 600 kW.

Referencia	222927370
Precio	620 €

		NEOP 70	NEOP D	NEOP
Combustible			Gas	
Medidas de conexión (entrada/salida)	mm	DN 40/40	DN 40/ 3/4"	DN 32/40
Altura de entrada	mm	mín. 100	min. 80	mín. 95
Altura de salida	mm	100	80	95
Altura del equipo de neutralización	mm	138	208	230
Longitud del equipo de neutralización	mm	342	1000	1000
Diámetro del tubo del neutralizador	mm	120	150	160
Agente neutralizador			Mg (OH)2/CaCO3	
Capacidad del agente neutralizador	kg	aprox. 3	aprox. 11,5	aprox. 16,5
Temperatura máx.	°C		60	



Grupos Modulares GME EuroCondens SGB



Grupos modulares autónomos para su instalación en el exterior formados por 1 ó 2 calderas de pié Eurocondens SGB conectadas en cascada y montadas dentro de armarios. Disponibles con botella de equilibrio o intercambiador de placas acorde a la potencia del conjunto.

Solución compacta: incluye colectores hidráulicos y de gas, vaso de expansión, válvulas de corte, válvula de seguridad, terminales de evacuación de humos, cuadro eléctrico, sonda exterior y accesorios para gestión de calderas en cascada (OCI 345).

Conformes a la norma UNE 60601 en lo que se refiere a "Equipos autónomos".

Configuración del GME mediante hoja de pedido específica.

Tipo de GME	GME1					GME2			
Modelo de GME	125	170	215	260	300	400	470	540	610
Número de calderas	1					1			
Potencia útil 80/60 kW	121,6	165,8	210,1	254,5	294,3	393,8	459,0	526,9	595,7
Peso neto aproximado Kg	462	497	542	571	601	982	1.040	1.078	1.116
Peso neto aproximado con agua Kg	511	551	600	636	674	1.085	1.154	1.205	1.252
Presión máxima de trabajo bar	6					6			
Capacidad depósito expansión l	12					25			
Conexiones ida y retorno mm	DN65					DN80			
Conexión gas	1" 1/2					2"			
Tipo de gas (1)	GN/GP (1)					GN			
Consumo de energía eléct. máx. W	545	720	850	850	910	1.363	1.483	1.690	2.400
Circulador por caldera (Opcional) (2)									
Modelo Quantum	32H	40	40	50M	50M	65H	65H	65H	80
Botella de equilibrio (Opcional) (2)									
Dimensiones botella de equilibrio	4"					5"			
Caudal botella de equilibrio m ³ /h	7,3	9,9	12,6	15,3	17,7	23,5	27,4	31,5	35,6

Accesorios opcionales (2)

- Intercambiador de placas para primario
- Centralita fugas de gas
- Pilotos exteriores verde y rojo
- Antivibratorios
- Sistema de llenado instalación según RITE

(2) Los accesorios se entregan montados dentro del GME

Panel inferior extraíble	1
Portón superior con resortes neumáticos	2
Panel fijo (desmontable mediante tornillos)	3
Panel fijo (desmontable mediante tornillos)	4
Panel fijo	5
Bancada	6
Perfil de aluminio pintado	7
Salida de humos	8
Reja ventilación superior	9
Reja ventilación inferior	10
Impulsión	12
Retorno	13
Seccionador de máquina - conexiones	17
Alimentación gas	18

(1) Si se piden a gas propano, las calderas se entregan a gas Natural con el kit de transformación que deberá ser instalado en la puesta en marcha.

Componentes del circuito hidráulico:

Impulsión	1
Válvula mariposa	2
Válvula mariposa	3
Retorno	4
Anti-retorno	5
Válvula de corte de gas	6
Válvula de seguridad con manómetro	7
Bomba circuladora	8
Botella de equilibrado	9
Manómetro	10
Purgador	11
Tubo de alimentación de gas	12
Depósito de expansión	13
Sonda de temperatura	14

Tipo GME1

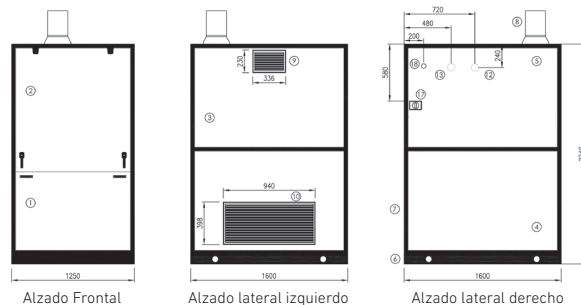

Tipo GME2

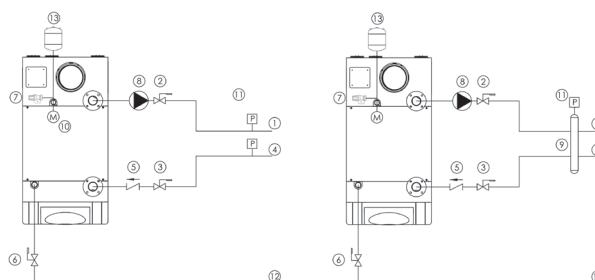
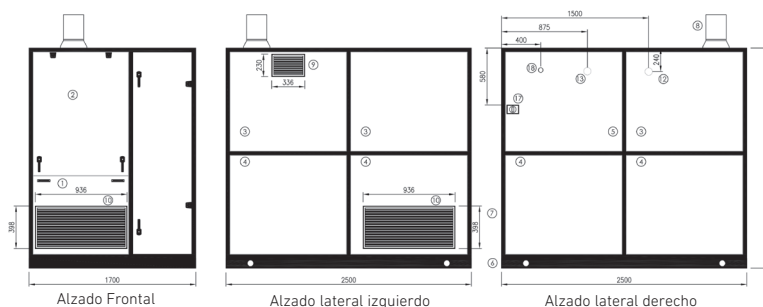



Soluciones a medida. Para la configuración de Soluciones a medida, será necesario validar la configuración definitiva de los conjuntos para cada caso y previa confirmación del pedido.

Es posible cubrir cualquier rango de potencia requerida mediante la configuración de cuantos conjuntos sean necesarios.

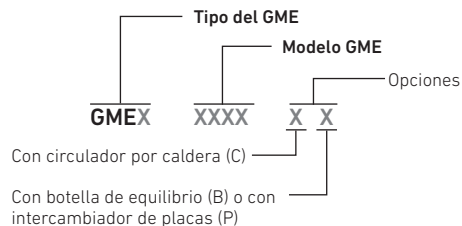

GME3					GME4							
250	340	430	520	600	800	940	1080	1220				
2					2							
243,2	331,6	420,2	509,0	588,6	787,6	918,0	1.053,8	1.191,4				
880	950	1.040	1.098	1.158	1.692	1.808	1.884	1.960				
974	1.054	1.152	1.224	1.300	1.907	2.045	2.147	2.241				
6					6							
12					25							
DN80					DN100							
2"					2"							
GN/GP (1)					GN							
1.090	1.440	1.700	1.700	1.820	2.726	2.966	3.380	4.800				
2 x 32H					2 x 40		2 x 40		2 x 50 M		2 x 50 M	
5"					6"							
14,6	19,8	25,2	30,6	35,4	47	54,8	63	71,2				

Tipo GME3

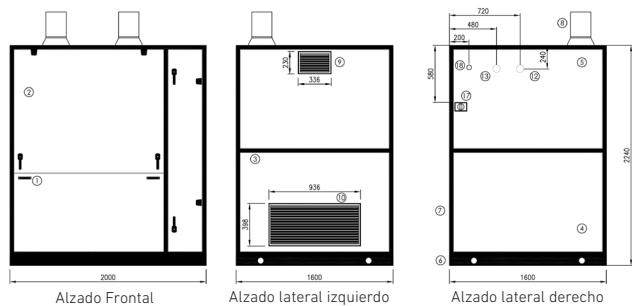

Detalle conexiones con Botella de equilibrio

	A	B
GME1	720 mm	570 mm
GME3	720 mm	570 mm
GME2	1.500 mm	600 mm
GME4	1.500 mm	600 mm

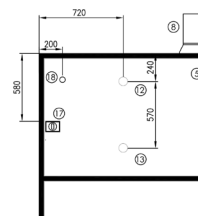

Vista lateral derecho

Tipo GME4

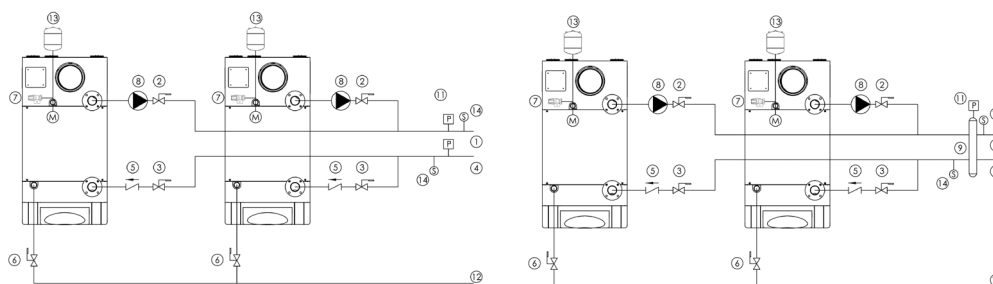
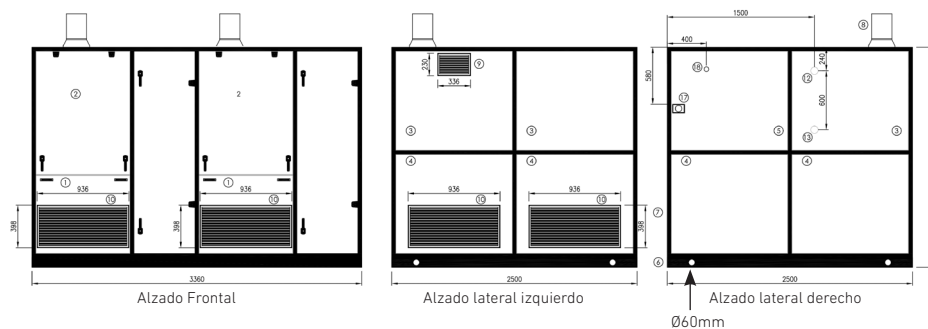



Grupos Modulares GMB Plus



Grupos modulares autónomos para su instalación en el exterior.

Formados por 1, 2 ó 3 calderas murales Bios Plus conectadas en cascada y montadas dentro de armarios.

Disponibilidad de Grupos Modulares formados por 1 ó 2 calderas con botella de equilibrio acorde a la potencia del conjunto.

Solución compacta: incluye colectores hidráulicos y de gas, circuladores, vaso de expansión, válvulas, terminales de evacuación de humos, cuadro eléctrico y accesorios para gestión de calderas en cascada (AVS75, OCI 345 y Regulador Climático).

GMB PLUS 2MB (1 caldera +1 botella)				GMB PLUS 3MB (2 calderas +1 botella)			
Número de módulos / calderas	2/1			3/2			
Peso neto aproximado	kg	350			600		
Presión máxima de trabajo	bar	4			4		
Tipo de gas (1)	GN ó GP			GN ó GP			
Referencia según conexión hidráulica (2)	Izquierda/Derecha	Precio	Botella	Izquierda/Derecha	Precio	Botella	
GMB PLUS 50	190115133 / 190115D33	11.089 €	8,5 m³/h	190115137 / 190115D37	17.381 €	18 m³/h	
Modelo y cantidad de caldera/s	GMB PLUS 2MB-50 (1x Bios Plus 50 F + 1 Botella)			GMB PLUS 3MB-50 (2x Bios Plus 50 F + 1 Botella)			
Potencia útil 80/60°C	5 - 45			5 - 90			
GMB PLUS 70	190115134 / 190115D34	11.623 €	8,5 m³/h	190115138 / 190115D38	18.447 €	18 m³/h	
Modelo y cantidad de caldera/s	GMB PLUS 2MB-70 (1x Bios Plus 70 F + 1 Botella)			GMB PLUS 3MB-70 (2x Bios Plus 70 F + 1 Botella)			
Potencia útil 80/60°C	7,2 - 65			7,2 - 130			
GMB PLUS 90	190115135 / 190115D35	12.902 €	8,5 m³/h	190115139 / 190115D39	21.433 €	18 m³/h	
Modelo y cantidad de caldera/s	GMB PLUS 2MB-90 (1x Bios Plus 90 F + 1 Botella)			GMB PLUS 3MB-90 (2x Bios Plus 90 F + 1 Botella)			
Potencia útil 80/60°C	9,4 - 85			9,4 - 170			
GMB PLUS 110	190115136 / 190115D36	13.329 €	8,5 m³/h	190115140 / 190115D40	22.286 €	18 m³/h	
Modelo y cantidad de caldera/s	GMB PLUS 2MB-110 (1x Bios Plus 110 F + 1 Botella)			GMB PLUS 3MB-110 (2x Bios Plus 110 F + 1 Botella)			
Potencia útil 80/60°C	11,4 - 102			11,4 - 204			
GMB PLUS 130	7733619 / 7733640	15.141 €	18 m³/h	7733647 / 7733648	24.845 €	28 m³/h	
Modelo y cantidad de caldera/s	GMB PLUS 2MB-130 (1x Bios Plus 130 F + 1 Botella)			GMB PLUS 3MB-130 (2x Bios Plus 130 F + 1 Botella)			
Potencia útil 80/60°C	24,3 - 121,5			24,3 - 243			
GMB PLUS 150	7733643 / 7733644	15.354 €	18 m³/h	7733651 / 7733652	25.218 €	28 m³/h	
Modelo y cantidad de caldera/s	GMB PLUS 2MB-150 (1x Bios Plus 150 F + 1 Botella)			GMB PLUS 3MB-150 (2x Bios Plus 150 F + 1 Botella)			
Potencia útil 80/60°C	28,1 - 140,3			28,1 - 281			
Kit conexión entre grupos modulares	140040264	295 €		140040264	295 €		
Forma de suministro	En un único bulto, totalmente paletizado y con las calderas instaladas en su interior. Incluye sonda exterior.						

(1) Para su utilización en gas propano, es necesario instalar el kit de gas propano correspondiente. Esta transformación de gas está incluida en el precio de la PEM, si se ha solicitado. IMPORTANTE: Si la transformación de gas se hace en la PEM, es necesario avisar a nuestro Servicio Oficial con antelación para que pueda disponer del kit de transformación correspondiente.
 (2) Conexión hidráulica a la izquierda o la derecha, mirando el GMB PLUS frontalmente.

GMB Plus 2MB:
(1 caldera y 1 botella)

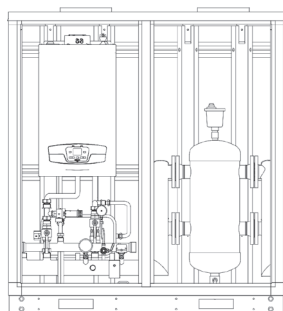

GMB Plus 1 módulo

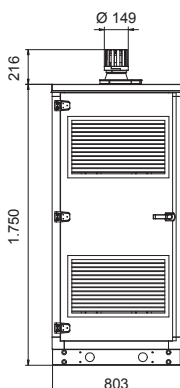

GMB Plus 2 módulos

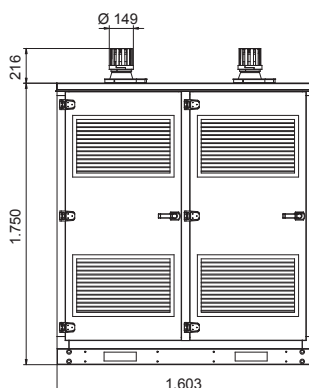

GMB Plus 3 módulos

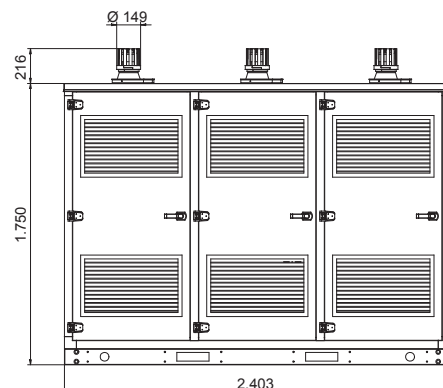



Conformes a la norma UNE 60601 en lo que se refiere a "Equipos autónomos".

Soluciones de 2 o más grupos modulares. Para la configuración de Soluciones de 2 o más grupos modulares, será necesario validar la composición definitiva de los conjuntos para cada caso y previa confirmación del pedido. Cada

conjunto se compone de como máximo 2 grupos modulares en serie. Es posible cubrir cualquier rango de potencia requerida mediante la configuración de cuantos conjuntos sean necesarios.

GMB PLUS 1M (1 caldera)		GMB PLUS 2M (2 calderas)		GMB PLUS 3M (3 calderas)	
1/1		2/2		3/3	
250		500		750	
4		4		4	
GN ó GP		GN ó GP		GN ó GP	
Izquierda/Derecha	Precio	Izquierda/Derecha	Precio	Izquierda/Derecha	Precio
190115118 / 190115D18	8.211 €	190115I22 / 190115D22	13.435 €	190115I26 / 190115D26	18.447 €
GMB PLUS 1M-50 (1x Bios Plus 50 F)		GMB PLUS 2M-50 (2x Bios Plus 50 F)		GMB PLUS 3M-50 (3x Bios Plus 50 F)	
5 - 45		5 - 90		5 - 35	
190115119 / 190115D19	8.744 €	1901 5 23 / 190115D23	14.396 €	190115I27 / 190115D27	19.727 €
GMB PLUS 1M-70 (1x Bios Plus 70 F)		GMB PLUS 2M-70 (2x Bios Plus 70 F)		GMB PLUS 3M-70 (3x Bios Plus 70 F)	
7,2 - 65		7,2 - 30		7,2 - 195	
190115I20 / 190115D20	10.023 €	190115I24 / 190115D24	16.954 €	190115I28 / 190115D28	23.671 €
GMB PLUS 1M-90 (1x Bios Plus 90 F)		GMB PLUS 2M-90 (2x Bios Plus 90 F)		GMB PLUS 3M-90 (3x Bios Plus 90 F)	
9,4 - 85		9,4 - 170		9,4 - 255	
190115I21 / 190115D21	10.449 €	190115I25 / 190115D25	17.914 €	190115I29 / 190115D29	25.164 €
GMB PLUS 1M-110 (1x Bios Plus 110 F)		GMB PLUS 2M-110 (2x Bios Plus 110 F)		GMB PLUS 3M-110 (3x Bios Plus 110 F)	
11,4 - 102		11,4 - 204		11,4 - 306	
7728283 / 7728282	11.676 €	7733617 / 7733618	20.259 €	7733645 / 7733646	28.684 €
GMB PLUS 1M-130 (1x Bios Plus 130 F)		GMB PLUS 2M-130 (2x Bios Plus 130 F)		GMB PLUS 3M-130 (3x Bios Plus 130 F)	
24,3 - 121,5		24,3 - 243		24,3 - 365	
7728285 / 7728284	11.943 €	7733641 / 7733642	20.580 €	7733649 / 7733650	29.110 €
GMB PLUS 1M-150 (1x Bios Plus 150 F)		GMB PLUS 2M-150 (2x Bios Plus 150 F)		GMB PLUS 3M-150 (3x Bios Plus 150 F)	
28,1 - 140,3		28,1 - 281		28,1 - 421	
140040264	295 €	40040264	295 €	140040264	295 €
Armario vacío de un módulo sin caldera		Armario vacío de dos módulos sin calderas		Armario vacío de tres módulos sin calderas	
190115941	2.890 €	190115942	3.690 €	190115943	4.980 €

En un único bulto, totalmente paletizado y con las calderas instaladas en su interior. Incluye sonda exterior.

Puesta en marcha (opcional): 143 €

La puesta en marcha (PEM) de los grupos modulares GMB PLUS, compuestos por calderas BIOS PLUS, solo se efectuará a petición del cliente. Los precios que se citan son para poblaciones con servicio de post-venta y será abonado al servicio post-venta. Para otras poblaciones, se repercutirá el coste del desplazamiento. El precio que se cita es para la PEM de calderas individuales. Se aplicará el 50% del valor de la PEM a partir de la segunda caldera y por cada caldera adicional, en instalaciones de dos o más Bios Plus (del total de grupos modulares instalados) conectadas para funcionamiento en cascada, actuando como generador único desde una regulación común.

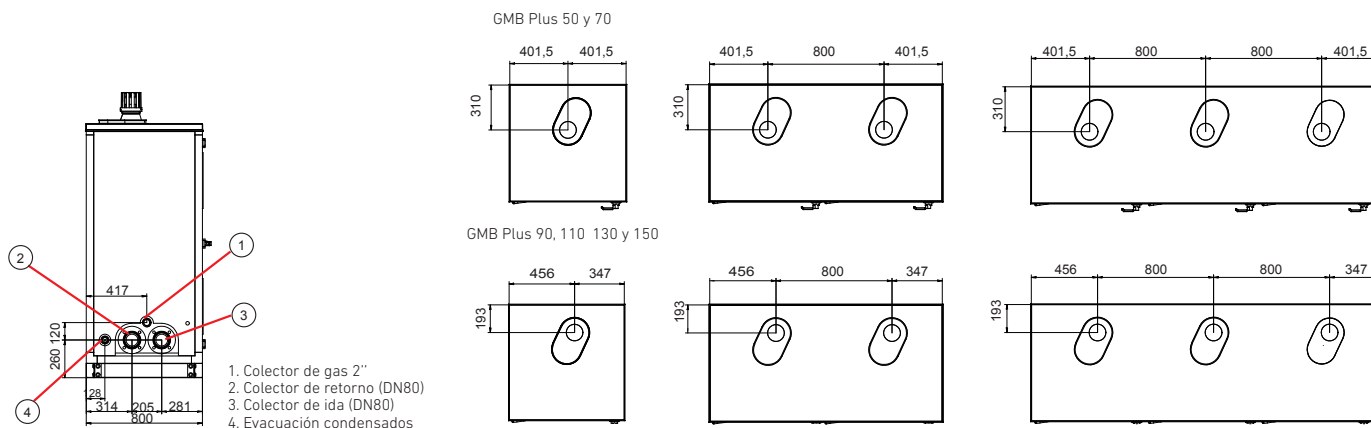

Accesorios de evacuación calderas de condensación









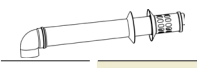
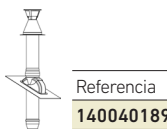
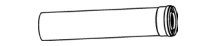
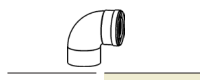

Diámetros conductos (mm)	80/125		110/160		80	
Accesorios de evacuación en cascada Gamas Bios Plus y Power HT Plus	Referencia	Precio	Referencia	Precio	Referencia	Precio
Kit evacuación 1ª y 2ª caldera (50F, 70F, 90F y 110F)	-	-	-	-	-	-
Kit evacuación 3ª caldera (50F, 70F, 90F y 110F)	-	-	-	-	-	-
Kit evacuación 1ª y 2ª caldera (130F y 150F)	-	-	-	-	-	-
Kit evacuación 3ª caldera (130F y 150F)	-	-	-	-	-	-
Kit evacuación 4ª caldera (130F y 150F)	-	-	-	-	-	-
Racord con clapeta antirretorno (1 por caldera)	-	-	-	-	140040419	100 €
Prolongador 0,5 m diámetro 110 (1 por caldera, para dar inclinación al kit evacuación)	-	-	-	-	-	-
Accesorios de evacuación en cascada Gama EcoTherm Plus WGB	Referencia	Precio	Referencia	Precio	Referencia	Precio
BK110/1B Kit evacuación 1ª caldera	-	-	-	-	-	-
BK110/2B Kit evacuación 2ª o más calderas	-	-	-	-	-	-
BK110/3B Kit evacuación hasta 440 kW	-	-	-	-	-	-
BK110/4B Kit evacuación hasta 240 kW	-	-	-	-	-	-
Accesorios evacuación para una sola caldera (1)	Referencia	Precio	Referencia	Precio	Referencia	Precio
Kit salida horizontal/vertical (2)	140040190	215 €	140040234	287 €	-	-
Kit salida terminal a tejado	140040189	270 €	140040236	256 €	-	-
Kit salida doble conducto (3)	-	-	-	-	140040193	215 €
Prolongador 0,5 metros	-	-	B24000055	58 €	-	-
Prolongador 1 metro	140040172	76 €	140040237	103 €	140040173	19 €
Codo 90°	140040175	50 €	140040238	93 €	140040176	16 €
Codo 45°	140040178	53 €	140040239	81 €	140040179	16 €
Tramo recto con registro	222644969	53 €	-	-	-	-
Terminal evacuación vertical/horizontal	-	-	-	-	190014009	56 €
Filtro de entrada de aire para gama EuroCondens SGB	-	-	-	-	-	-

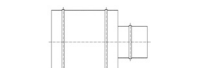
(1) Materiales de los conductos: • Concéntricos: Polipropileno en la salida de humos y Aluminio en la entrada de aire. • Simples: Polipropileno..

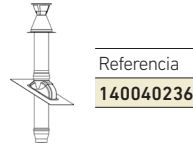
(2) El terminal del kit no está diseñado para que pueda colocarse en vertical sin que haya protecciones contra la lluvia. Para terminaciones verticales, se recomienda colocar un Kit salida terminal a tejado.

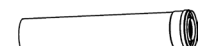
(3) Estos dos Kits de salida doble sólo se pueden instalar en las Gamas Bios Plus y Power HT Plus.

Accesorios de evacuación para una sola caldera

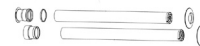
 Referencia 140040190	 Referencia 140040189	 Referencia 140040172	 Referencia 140040175	 Referencia 140040178	 Referencia 222644969
 Referencia 190014009	 Referencia 140040234	 Referencia 140040236	 Referencia B24000055	 Referencia 140040237	 Referencia 140040238
 Referencia 140040239	 Referencia 140040193	 Referencia 140040411			

110		125		160		200		250	
Referencia	Precio	Referencia	Precio	Referencia	Precio	Referencia	Precio	Referencia	Precio
-	-	140040412	567 €	140040413	571 €	140040414	709 €	-	-
-	-	140040415	176 €	140040416	230 €	140040417	265 €	-	-
-	-	-	-	7716634	1.037 €	-	-	-	-
-	-	-	-	-	-	-	-	7716635	1.001 €
-	-	-	-	-	-	-	-	7716636	693 €
140040418	160 €	-	-	-	-	-	-	-	-
140040398	20 €	-	-	-	-	-	-	-	-
Referencia	Precio	Referencia	Precio	Referencia	Precio	Referencia	Precio	Referencia	Precio
-	-	-	-	-	-	B24000025	530 €	-	-
-	-	-	-	-	-	B24000026	320 €	-	-
-	-	-	-	-	-	B24000027	520 €	-	-
-	-	-	-	B24000028	535 €	-	-	-	-
Referencia	Precio	Referencia	Precio	Referencia	Precio	Referencia	Precio	Referencia	Precio
-	-	-	-	-	-	-	-	-	-
-	-	-	-	-	-	-	-	-	-
140040411	268 €	-	-	-	-	-	-	-	-
140040398	20 €	-	-	-	-	-	-	-	-
140040240	31 €	140040199	55 €	140040250	84 €	140040251	144 €	-	-
140040241	21 €	140040198	39 €	140040248	54 €	140040249	304 €	7504297	378 €
140040242	21 €	140040197	57 €	140040331	93 €	B24000036	247 €	-	-
B24000037	27 €	-	-	-	-	-	-	-	-
190014010	63 €	190014011	65 €	190014012	91 €	190014013	111 €	-	-
141047016	129 €	141047020	154 €	222927376	693 €	-	-	-	-

Kit evacuación cascada gama EuroCondens SGB

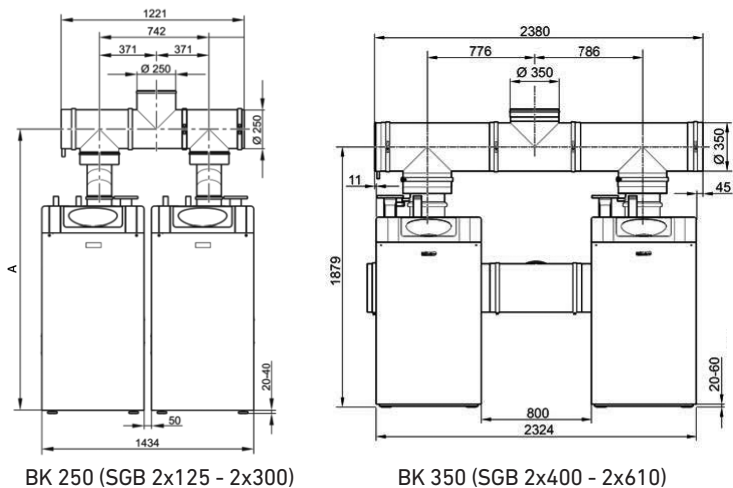

BK 250 (SGB 2x125 - 2x300)

BK 350 (SGB 2x400 - 2x610)

Los kits BK 250 y los BK 350 pueden ser instalados tanto en la conexión de evacuación superior como posterior de las calderas.

MODELOS	Ø cond. mm	L máx. cond. (m)	Colector de humos
SGB 2X125	180	40	BK 250/1
	200	60	
SGB 2X170	200	35	BK 250/1
	250	60	
SGB 2X215	200	20	BK 250/2
	250	60	
SGB 2X260	250	40	BK 250/2
SGB 2X230	250	25	BK 250/2
	300	60	
SGB 2X400	350	50	BK 350
SGB 2X470	350	50	BK 350
SGB 2X540	350	50	BK 350
SGB 2X610	350	50	BK 350

Condiciones calculadas para configuración B23 y con los colectores BK 250/1, BK 250/2 y BK 350

Modelos	A
125/170	1900
215	1915
260	1915
300	1915

Kit evacuación cascada gama EcoTherm Plus WGB

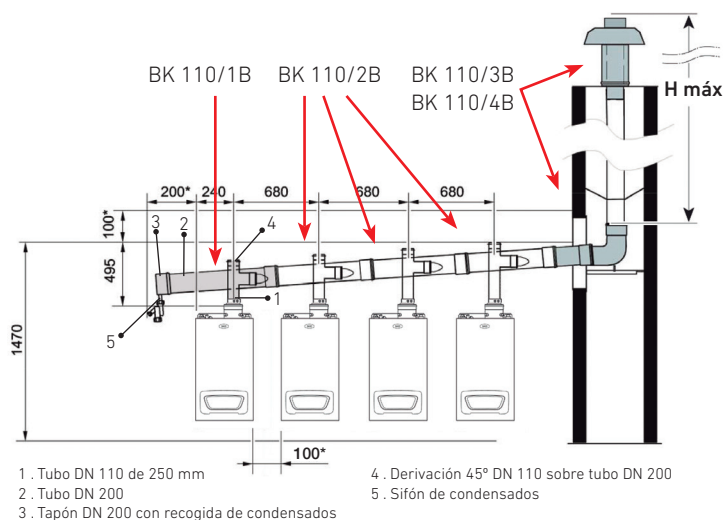

1. Tubo DN 110 de 250 mm
2. Tubo DN 200
3. Tapón DN 200 con recogida de condensados

4. Derivación 45° DN 110 sobre tubo DN 200
5. Sifón de condensados

La clapeta antirretorno se suministra con los kits BK110/1B y los BK110/2B.

Potencia total de la cascada 80/60 kW	Nº de calderas Ecotherm en cascada	BK 110/1B (DN 200)	BK 110/2B (DN 200)	BK 110/3B (DN 200)	BK 110/4B (DN 160)				
		Cantidad de accesorios por configuración de cascada							
		Referencia del accesorio							
		50	70	90	110	B24000025	B24000026	B24000027	B24000028
97	2					1	1	-	30 m
136	2					1	1	-	30 m
146	3					1	2	-	30 m
165	2	1				1	2	-	30 m
175			2			1	1	-	30 m
184	1	2				1	2	-	30 m
194	4					1	3	-	30 m
204			3			1	2	30 m	20 m
214				2		1	1	-	30 m
223	2	1				1	2	30 m	15 m
233	2	2				1	3	30 m	16 m
243		1	2			1	2	30 m	11 m
262				3		1	2	30 m	16 m
272			4			1	3	30 m	7 m
281			2	1		1	2	30 m	13 m
301			1	2		1	2	30 m	11 m
310			2	2		1	3	30 m	-
320					3	1	2	30 m	11 m
349				4		1	3	30 m	-
388			2	2		1	3	25 m	-

Kit evacuación cascada gamas Bios Plus / Power HT Plus 50 F, 70 F, 90 F y 110 F

- 1 - Kit evacuación 1ª y 2ª caldera
- 2 - Kit evacuación 3ª o más calderas
- 3 - Racord evacuación
- 4 - Prolongador (para 1 caldera)

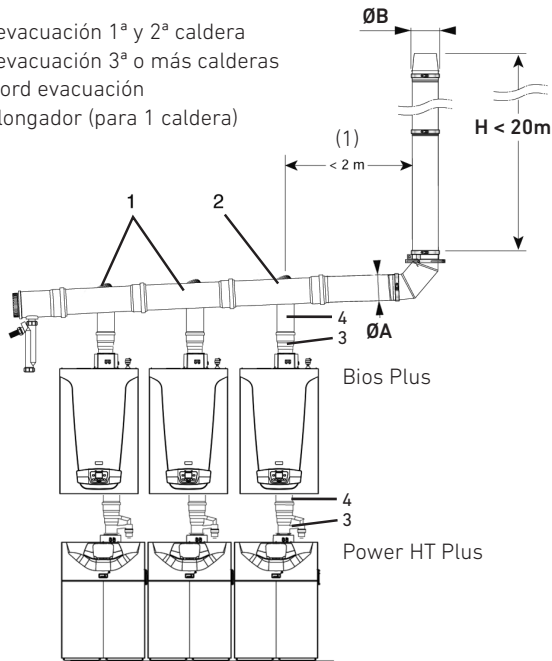

Kit evacuación cascada gamas Bios Plus 130 F y 150 F

- 1 - Kit evacuación 1ª y 2ª caldera
- 2 - Kit evacuación 3ª caldera
- 3 - Kit evacuación 4ª caldera

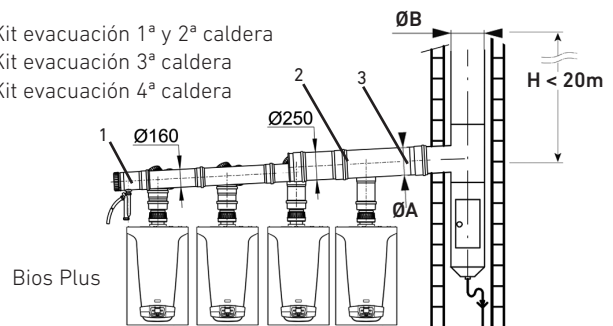

Para Bios Plus 130 F y 150 F:

- La distancia de la última caldera al conducto vertical no debe superar los 2 metros.
- Los kits de evacuación en cascada para estos modelos incluye el rãcord de antirretorno de humos.

Para Bios Plus / Power HT Plus 50 F, 70 F, 90 F y 110 F:

- La distancia de la última caldera al conducto vertical no debe superar los 2 metros.
- Debe colocarse en cada caldera un rãcord con un sistema antirretorno de humos.
- Entre la caldera y el colector, debe colocarse un prolongador de diãmetro 110 mm y ref. 140040398, cortãndolo segùn convenga para dar la pendiente adecuada al colector.

Cantidad de accesorios por configuraci3n de cascada

Nº de calderas en cascada	Bios Plus/Power HT Plus 50, 70, 90 y 110										Bios Plus 130 y 150		ØA (mm) del kit de evacuaci3n	ØB (mm) de la chimenea
	Racord clapeta antirretorno		Prolongador 0,5 m		Kit evacuaci3n 1ª y 2ª caldera		Kit evacuaci3n 3ª, 4ª, 5ª y 6ª caldera		Kit evac. 3ª caldera	Kit evac. 4ª caldera				
	DN 80 (1)	DN 110	DN 110	DN 125	DN 160	DN 200	DN 125	DN 160	DN 200	DN 250				
	Referencia del accesorio													
	B24000027	140040418	140040398	140040412	140040413	7716634	140040414	140040415	140040416	140040417	7716635	7716636	B24000027	B24000027
Bios Plus/	2	2	2	1									125	125
Power HT Plus 50	3	3	3	1				1					125	125
	4	4	4	1				2					125	160
	5	5	5		1				3				160	160
	6	6	6		1				4				160	160
Bios Plus/	2	2	2	1									125	125
Power HT Plus 70	3	3	3		1				1				160	160
	4	4	4			1				2			200	200
	5	5	5			1				3			200	200
	6	6	6			1				4			200	200
Bios Plus/	2	2	2		1								160	160
Power HT Plus 90 y 110	3	3	3				1			1			200	200
	4	4	4				1			2			200	200
	5	5	5				1			3			200	200
	6	6	6				1			4			200	250
Bios Plus 130 y 150	2					1							160	160
	3		3			1					1		250	250
	4					1					1	1	250	250

Módulos de Telegestión Web Server

La solución ideal para mantener las instalaciones bajo control en todo momento y desde cualquier lugar.

Con los sistemas de monitorización y gestión remota de tus instalaciones reduce las incidencias, las visitas a la instalación y aumenta su eficiencia.

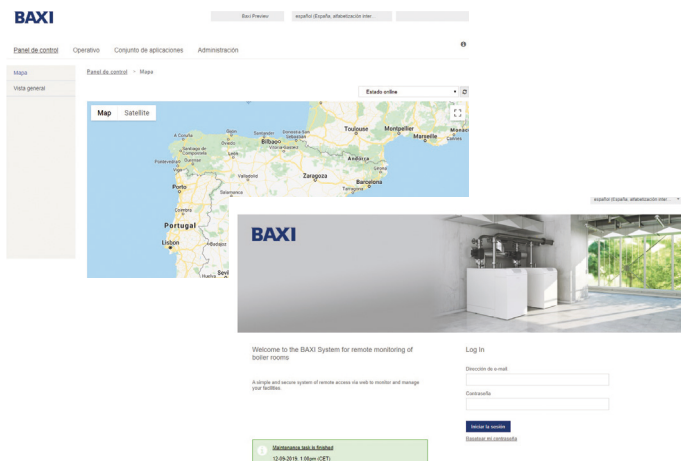

Control a distancia

Permite acceder a todos los parámetros de control y regulación de la instalación de forma remota mediante PC, smartphone o tablet.

Estado de la instalación

Control total sobre la instalación en todo momento, podrás recibir notificaciones de alarma en caso de fallo o avería e informes de funcionamiento.

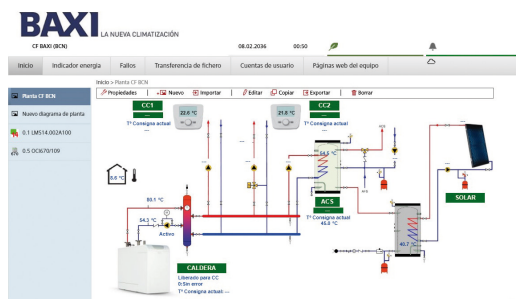

Monitorización de la instalación

Con toda la información que nos proporcionan los equipos, se puede visualizar uno o varios diagramas de planta. Desde una visión simplificada de la instalación completa hasta vistas en detalle de sus componentes como la caldera, la producción de ACS, cada uno de los circuitos de calefacción.

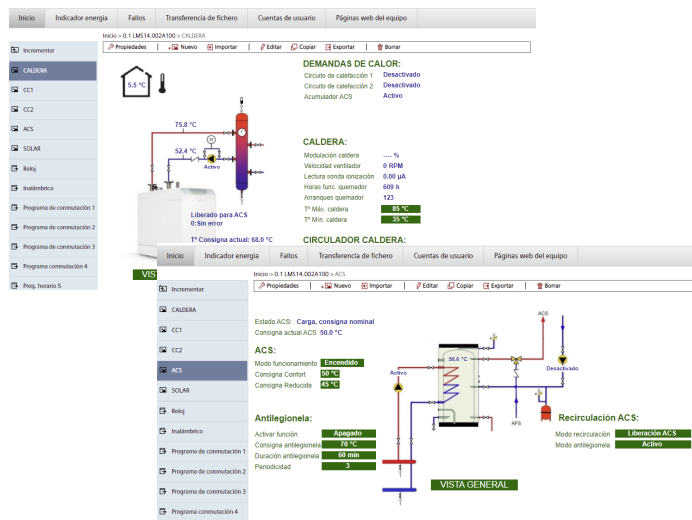

Registro de datos

Almacenamiento del histórico de los datos que se seleccionen y su posterior extracción para poder ser analizados. Los datos que se pueden almacenar pueden ser desde la presión de la instalación hasta cualquier temperatura de la planta.

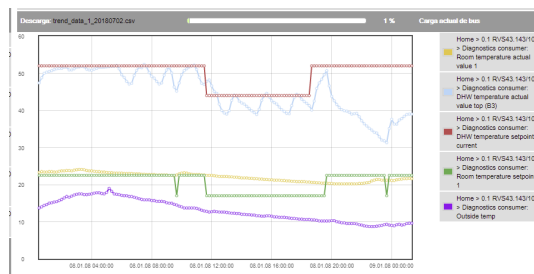

OCI670.16

NOVEDAD



Web Server para hasta 16 dispositivos. Permite realizar la telegestión de sala de calderas mediante comunicación Ethernet vía cloud.

- El controlador requiere una conexión directa a Internet, es decir, sin proxy. En caso de no ser posible, utilizar los modelos OZW672.
- El puerto 443 (https) debe estar abierto.
- El puerto 80 (https) debe estar abierto.

Referencia	Descripción	Precio
7716940	OCI670.16 + conexión para 5 años	627 €
7716942	Pack renovación de conexión para 5 años más	175 €
7716943	Configuración remota hasta 1 dispositivo	135 €
7716944	Configuración remota hasta 4 dispositivos	225 €
7716945	Configuración remota hasta 16 dispositivos	360 €

OZW672.01

Web Server para 1 dispositivo

Permite realizar la telegestión de 1 caldera mediante comunicación Ethernet.

Ref	141047023
PVP	650 €
Puesta en marcha	
Ref	7220392
PVP	204 €

OZW672.04

Web Server para 4 dispositivos

Permite realizar la telegestión de hasta 4 calderas o dispositivos Multilevel (ISR ZR, ISR SSR o ISR BCA) mediante comunicación Ethernet.

Ref	141047024
PVP	1.219 €
Puesta en marcha	
Ref	7220393
PVP	408 €

OZW672.16

Web Server para 16 dispositivos

Permite realizar la telegestión de hasta 16 calderas o dispositivos Multilevel (ISR ZR, ISR SSR o ISR BCA) mediante comunicación Ethernet.

Ref	141047025
PVP	1.980 €
Puesta en marcha	
Ref	7220394
PVP	663 €

Para la conexión de los módulos OCI670 y OZW672 se requiere del accesorio OCI 345 (ref. 140040388) instalado en las calderas.

Dachs



Basado en la tecnología de la cogeneración, que consiste en la producción combinada de calor y electricidad en un mismo proceso, partiendo de un único combustible.

Motor de combustión interna monocilíndrico, de 600 cm³ y de disposición horizontal conectado a un generador eléctrico de alta eficiencia. Circulador modulante que, junto con la válvula termostática interna, permite mantener en todo momento

la estratificación del depósito acumulador. Es capaz de vencer la pérdida de carga que se da en el interior del equipo y 200 mm.c.a. adicionales.

Dimensiones reducidas, comparables a las de una caldera de pie convencional, que permite su instalación en cualquier lugar, resolviendo totalmente el problema del impacto arquitectónico asociado al uso de otras tecnologías.

Regulador MSR2, incluido en el suministro de serie, optimizado para gestión de más de una unidad Dachs en cascada vía BUS, con encendido en secuencia de los equipos Dachs en función de las cargas térmicas. Rotación automática en la prioridad de encendido de los motores para lograr la simultaneidad de los intervalos de mantenimiento programados.

	GN 5.5 ⁽¹⁾	GN 5.0 ⁽¹⁾	GLP 5.5 ⁽¹⁾
Combustible	Gas Natural	Gas Natural	Gas Propano
Potencia eléctrica	5,5 kW	5,0 kW	5,5 kW
Potencia térmica con condensador	14,8 kW	14,6 kW	14,8 kW
Consumo de combustible	20,5 kW	19,6 kW	20,5 kW
Consumo eléctrico	0,12 kW	0,12 kW	0,12 kW
Temperatura de ida máxima	83 °C	83 °C	83 °C
Temperatura de retorno máxima	70 °C	70 °C	70 °C
Conexión eléctrica	3 ~ / 400 V / 50 Hz	3 ~ / 400 V / 50 Hz	3 ~ / 400 V / 50 Hz
Rendimiento eléctrico	27%	26%	27%
Rendimiento térmico con condensador	72%	71%	72%
Rendimiento global con condensador	99%	97%	99%
Emisión acústica según DIN 45635-01	52-56 dB(A)	52-56 dB(A)	52-56 dB(A)
Dimensiones (anchura x longitud x altura)	72x107x100 cm	72x107x100 cm	72x107x100 cm
Peso	530 kg	530 kg	530 kg
Intervalo de mantenimiento (horas de servicio)	3.500 h	3.500 h	3.500 h
Referencia	144210000	144210008	144210001
Precio	Consultar	Consultar	Consultar
Forma de suministro	En un solo bulto paletizado		

(1) Disponible hasta fin de existencias



Acumulador SE 750

Depósito acumulador de inercia de acero negro, de 750 litros de volumen. Incorpora aislamiento de 100 mm de diámetro.

Ref **144210006**
PVP **Consultar**



Intercambiador SE 30

Intercambiador de calor de 30 placas de acero inoxidable, para la separación física del circuito primario del Dachs y limitar así su volumen.

Ref **986268000**
PVP **Consultar**



Circulador termostático

Circulador equipado con cabezal termostático, para poderse instalar en serie con la bomba interna del Dachs y poder así vencer una mayor p.d.c.

Ref **144200008**
PVP **Consultar**



Cable conexión MSR2

Para conectar vía BUS 2 ó más equipos Dachs.

Ref **144200007**
PVP **Consultar**

Dimensiones de posicionamiento

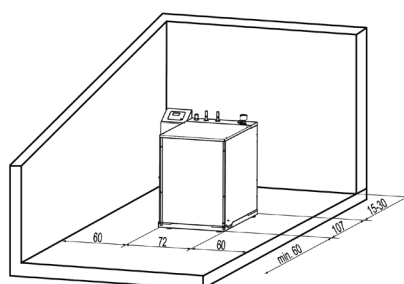



CPA-BTH



Caldera monobloc de chapa de acero fabricada en acero especial para garantizar una larga vida útil. Hogar sobrepresionado con cámara de combustión y circuito de humos totalmente refrigerados.

Facilidad de instalación y mantenimiento: amplia puerta frontal que facilita la limpieza del haz tubular y de la cámara de combustión. Puerta reversible, fácilmente adaptable para abrirse hacia la derecha o la izquierda según necesidades de la instalación.

Versatilidad de regulación: control de caldera mediante regulación electrónica KSF o regulación analógica.

		55	70	100	130
Potencia útil	kW	55	70	100	130
Rendimiento útil (1) con carga 100%	%	94,0%	94,1%	94,3%	94,5%
Rendimiento útil (1) con carga 30%	%	94,8%	94,7%	95,2%	95,5%
Sobrepresión cámara combustión	mm.c.a.	3	5	6	9
Pérdida presión circuito agua $\Delta t=15^{\circ}\text{C}$	mm.c.a.	50	50	53	82
Peso neto aproximado	kg	285	320	385	425
A: Cota anchura	mm	810	810	880	880
B: Cota altura	mm	870	870	940	940
D: Cota profundidad	mm	1.254	1.394	1.394	1.494
Diámetro evacuación de humos cota G	mm	175	175	195	195
Ida cota a	"	2"	2"	DN 65	DN 65
Retorno cota b	"	2"	2"	DN 65	DN 65
Capacidad agua	l	130	150	170	180
Presión máxima de trabajo	bar	5	5	5	5

Caldera con cuadro de control básico 1 etapa

Referencia	7503869	7503872	7503875	7503878
Precio	2.654 €	2.934 €	3.416 €	3.867 €

Caldera con cuadro de control básico 2 etapas

Referencia	7503870	7503873	7503876	7503879
Precio	2.921 €	3.228 €	3.681 €	4.134 €

Caldera con cuadro de control digital KSF

Referencia	7503871	7503874	7503877	7503880
Precio	3.347 €	3.654 €	4.109 €	4.561 €

Forma de suministro

2/3 bultos: Cuerpo de caldera montado (incluye: turbuladores, conjunto puerta de seguridad antiexplosión (excepto CPA 55-BTH), volantes cierre puerta, cepillo de limpieza y manta aislante) + Envoltorio (incluye: accesorios de fijación de la envolvente, flejes sujeción manta aislante, visor mirilla y cuadro de control básico). Cuadro digital KSF cuando corresponda en bulto aparte.

(1) Temp. media del agua 70°C al 100% y 40°C al 30%

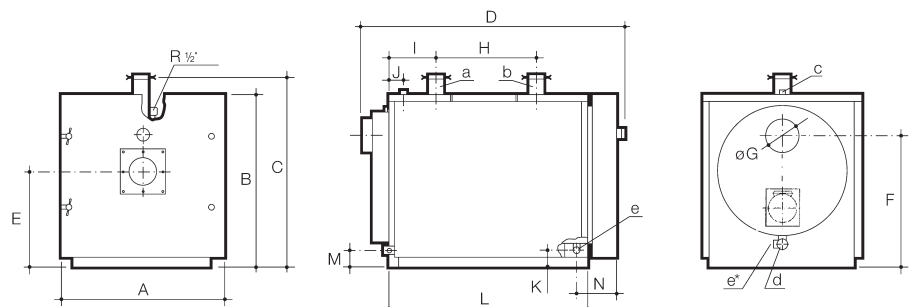

Para consultar la compatibilidad de estas calderas con la gama de quemadores BAXI ir a la tabla de acoplamiento quemadores y calderas del capítulo de **Complementos y componentes de instalaciones.**

Para otras cotas no indicadas en la tabla superior consultar manual instalación



Disponibilidad bajo demanda de calderas para **montaje in situ**, para facilitar su instalación en salas de difícil acceso. Consultar precios y condiciones.

Homologada como Baja Temperatura según Directiva 92/42/CEE: funcionamiento a Baja Temperatura que evita en la mayoría de los casos la necesidad de circulador anticondensación y válvulas mezcladoras en la instalación.

CONFORME A LA NORMATIVA ErP (Reglamento N° 813/2013 de la Comisión de 2/8/2013), ESTE PRODUCTO ESTÁ DESTINADO A LA SUSTITUCIÓN DE CALDERAS CPA EXISTENTES EN EL MERCADO.

Las calderas destinadas a la generación de calor para procesos industriales quedan fuera de la influencia de la normativa ErP.

170	220	270	320	380
170	220	270	320	380
94,8%	94,9%	95,0%	95,3%	95,4%
95,7%	95,9%	96,0%	96,4%	96,5%
13	16	21	27	31
115	110	153	217	174
465	588	645	695	835
880	980	980	980	1.080
940	1.070	1.070	1.070	1.190
1.608	1.665	1.815	1.915	1.940
195	245	245	245	295
DN 65	DN 80	DN 80	DN 80	DN 100
DN 65	DN 80	DN 80	DN 80	DN 100
195	270	300	315	450
5	5	5	5	5

7503881	-	-	-	-
4.240 €	-	-	-	-

7503882	7503884	7503886	7503888	7503890
4.508 €	5.201 €	5.868 €	6.936 €	7.867 €

7503883	7503885	7503887	7503889	7503891
5.168 €	5.762 €	6.468 €	7.375 €	8.296 €

2/3 bultos: Cuerpo de caldera montado (incluye: turbuladores, conjunto puerta de seguridad antiexplosión (excepto CPA 55-BTH), volantes cierre puerta, cepillo de limpieza y manta aislante) + Envoltorio (incluye: accesorios de fijación de la envoltorio, flejes sujeción manta aislante, visor mirilla y cuadro de control básico). Cuadro digital KSF cuando corresponda en bulto aparte.

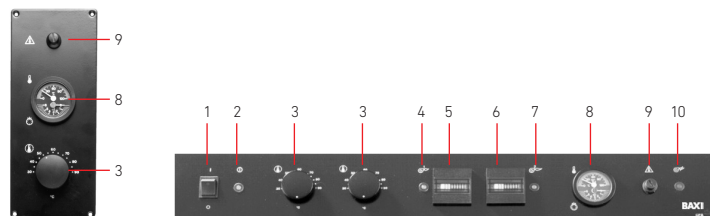

Cuadro de control básico (una etapa)

Cuadro de control básico (dos etapas)

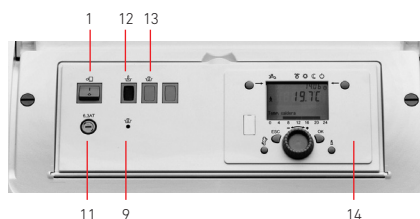

Cuadro de control digital KSF

- | | |
|------------------------------------|---|
| 1. Interruptor general | 8. Termohidrómetro |
| 2. Piloto tensión | 9. Termostato seguridad |
| 3. Termostato regulación | 10. Piloto bloqueo quemador |
| 4. Piloto primera etapa | 11. Fusible 6,3 A |
| 5. Contador de horas primera etapa | 12. Piloto bloqueo caldera por sobretemperatura |
| 6. Contador de horas segunda etapa | 13. Pulsador de rearme programador quemadores |
| 7. Piloto segunda etapa | 14. Unidad de regulación con pantalla LCD |



CPA-BTH



Caldera monobloc de chapa de acero fabricada en acero especial para garantizar una larga vida útil. Hogar sobrepresionado con cámara de combustión y circuito de humos totalmente refrigerados.

Facilidad de instalación y mantenimiento: amplia puerta frontal que facilita la limpieza del haz tubular y de la cámara de combustión. Puerta reversible, fácilmente adaptable para abrirse hacia la derecha o la izquierda según necesidades de la instalación.

Versatilidad de regulación: control de caldera mediante regulación electrónica KSF o regulación analógica.

		460	540	640	750
Potencia útil	kW	460	540	640	750
Rendimiento útil ⁽¹⁾ con carga 100%	%	95,5%	95,5%	95,5%	95,6%
Rendimiento útil ⁽¹⁾ con carga 30%	%	96,5%	96,6%	96,6%	96,5%
Sobrepresión cámara combustión	mm.c.a.	39	42	50	58
Pérdida presión circuito agua Δt=15°C	mm.c.a.	220	163	227	208
Peso neto aproximado	kg	940	1.180	1.295	1.460
A: Cota anchura	mm	1.080	1.210	1.210	1.320
B: Cota altura	mm	1.190	1.320	1.320	1.440
D: Cota profundidad	mm	2.155	2.195	2.365	2.365
Diámetro evacuación de humos cota G	mm	295	345	345	395
Ida cota a	"	DN 100	DN 100	DN 100	DN 125
Retorno cota b	"	DN 100	DN 100	DN 100	DN 125
Capacidad agua	l	500	690	725	965
Presión máxima de trabajo	bar	5	5	5	5

Caldera con cuadro de control básico 2 etapas

Referencia	7503892	7503894	7503896	7503898
Precio	8.533 €	10.644 €	11.869 €	13.469 €

Caldera con cuadro de control digital KSF

Referencia	7503893	7503895	7503897	7503899
Precio	8.963 €	11.069 €	12.296 €	13.897 €

Grupos Térmicos Gasóleo

	Referencia	Precio	Referencia	Precio	Referencia	Precio	Referencia	Precio
Quemador 2 etapas cuadro básico	7503933	11.185 €	7503936	13.374 €	7503939	15.060 €	7503942	16.435 €
Quemador 2 etapas cuadro KSF	7503934	11.586 €	7503937	13.773 €	7503940	15.461 €	7503943	16.834 €
Quemador modulante cuadro KSF	7503935	15.810 €	7503938	17.871 €	7503941	22.134 €	7503944	23.751 €

Grupos Térmicos Gas Natural

	Referencia	Precio	Referencia	Precio	Referencia	Precio	Referencia	Precio
Quemador 2 etapas cuadro básico	7503992	13.345 €	7503995	16.215 €	7503998	17.587 €	7504001	19.956 €
Quemador 2 etapas cuadro KSF	7503993	13.946 €	7503996	16.713 €	7503999	17.986 €	7504002	20.357 €
Quemador modulante cuadro KSF	7503994	15.815 €	7503997	19.646 €	7504000	21.205 €	7504003	23.074 €

Grupos Térmicos Gas Propano

	Referencia	Precio	Referencia	Precio	Referencia	Precio	Referencia	Precio
Quemador 2 etapas cuadro básico	7504047	13.534 €	7504050	16.421 €	7504053	17.787 €	7504056	19.896 €
Quemador 2 etapas cuadro KSF	7504048	13.934 €	7504051	16.819 €	7504054	18.185 €	7504057	20.293 €
Quemador modulante cuadro KSF	7504049	15.959 €	7504052	19.857 €	7504055	21.409 €	7504058	22.763 €

Forma de suministro

2/4 bultos: Cuerpo de caldera montado (incluye: turbuladores, conjunto puerta de seguridad antiexplosión (excepto CPA 55-BTH), volantes cierre puerta, cepillo de limpieza y manta aislante) + Envoltente (incluye: accesorios de fijación de la envoltente, flejes sujeción manta aislante, visor mirilla y cuadro de control básico cuando corresponda) + Cuadro digital KSF cuando corresponda + Quemador y accesorios cuando corresponda.

(1) Temp. media del agua 70°C al 100% y 40°C al 30%

Puesta en Marcha: Al Grupo Térmico debe añadirse el precio de la puesta en marcha del quemador correspondiente.



Disponibilidad bajo demanda de calderas con **presión máxima de 8 bar**. Consultar precios y características.

Disponibilidad bajo demanda de calderas para **montaje in situ**, para facilitar su instalación en salas de difícil acceso. Consultar precios y condiciones.

Homologada como Baja Temperatura según Directiva 92/42/CEE. Funcionamiento a Baja Temperatura que evita en la mayoría de los casos la necesidad de circulador anticondensación y válvulas mezcladoras en la instalación.

Grupos térmicos específicos para instalaciones fuera del ámbito de aplicación del RITE según modificación publicada en el RD 178/2021.

900	1.100	1.300	1.500	1.750
900	1.100	1.300	1.500	1.750
95,5%	95,6%	95,5%	95,5%	95,4%
96,7%	96,7%	96,8%	96,7%	96,6%
52	59	62	76	94
297	380	312	401	520
1.610	1.790	2.235	2.466	2.650
1.320	1.320	1.540	1.540	1.540
1.440	1.440	1.690	1.690	1.690
2.485	2.757	2.782	2.972	3.162
395	395	445	445	445
DN 125	DN 125	DN 150	DN 150	DN 150
DN 125	DN 125	DN 150	DN 150	DN 150
1.005	1.105	1.650	1.740	1.905
5	5	5	5	5

7503900	7503902	7503904	7503906	7503908
14.403 €	16.005 €	18.645 €	21.338 €	23.605 €

7503901	7503903	7503905	7503907	7503909
14.829 €	16.431 €	19.072 €	21.765 €	24.032 €

Referencia	Precio	Referencia	Precio	Referencia	Precio	Referencia	Precio	Referencia	Precio
7503945	17.811 €	7503948	19.372 €	7503951	22.620 €	7503954	27.870 €	7503957	29.618 €
7503946	18.209 €	7503949	19.771 €	7503952	23.020 €	7503955	28.270 €	7503958	30.020 €
7503947	25.619 €	7503950	26.869 €	7503953	29.994 €	7503956	37.492 €	7503959	39.868 €

Referencia	Precio	Referencia	Precio	Referencia	Precio	Referencia	Precio	Referencia	Precio
7504004	21.328 €	7504007	23.074 €	7504010	25.570 €	-	-	-	-
7504005	21.727 €	7504008	23.474 €	7504011	25.969 €	-	-	-	-
7504006	24.198 €	7504009	25.319 €	7504012	28.063 €	7504013	34.301 €	7504014	36.420 €

Referencia	Precio	Referencia	Precio	Referencia	Precio	Referencia	Precio	Referencia	Precio
7504059	21.018 €	7504062	22.889 €	7504065	25.457 €	-	-	-	-
7504060	21.415 €	7504063	23.289 €	7504066	25.856 €	-	-	-	-
7504061	24.011 €	7504064	25.194 €	7504067	27.939 €	7504068	34.557 €	7504069	36.676 €

2/4 bultos: Cuerpo de caldera montado (incluye: turbuladores, conjunto puerta de seguridad antiexplosión, volantes cierre puerta, cepillo de limpieza y manta aislante) + Envolvente (incluye: accesorios de fijación de la envolvente, flejes sujeción manta aislante, visor mirilla y cuadro de control básico cuando corresponda) + Cuadro digital KSF cuando corresponda + Quemador y accesorios cuando corresponda.



CPA-BT



Caldera monobloc de chapa de acero fabricada en acero especial para garantizar una larga vida útil. Hogar sobrepresionado con cámara de combustión y circuito de humos totalmente refrigerados.

Facilidad de instalación y mantenimiento: amplia puerta frontal que facilita la limpieza del haz tubular y de la cámara de combustión. Puerta reversible, fácilmente adaptable para abrirse hacia la derecha o la izquierda según necesidades de la instalación.

Versatilidad de regulación: control de caldera mediante regulación electrónica KSF o regulación analógica.

		55	80	115	150
Potencia útil	kW	55	80	115	150
Rendimiento útil ⁽¹⁾ con carga 100%	%	91,0%	91,1%	91,4%	91,4%
Rendimiento útil ⁽¹⁾ con carga 30%	%	91,7%	92,0%	92,0%	92,3%
Sobrepresión cámara combustión	mm.c.a.	4	4	8	12
Pérdida presión circuito agua Δt=15°C	mm.c.a.	80	105	135	120
Peso neto aproximado	kg	250	285	330	385
A: Cota anchura	mm	810	810	810	880
B: Cota altura	mm	870	870	870	940
D: Cota profundidad	mm	1.144	1.254	1.394	1.394
Diámetro evacuación de humos cota G	mm	175	175	175	195
Ida cota a	"	2"	2"	2"	DN 65
Retorno cota b	"	2"	2"	2"	DN 65
Capacidad agua	l	115	130	150	170
Presión máxima de trabajo	bar	5	5	5	5

Caldera con cuadro de control básico 1 etapa

Referencia	190120060	190120061	190120062	190120063
Precio	2.340 €	2.517 €	3.096 €	3.402 €

Caldera con cuadro de control básico 2 etapas

Referencia	190120065	190120066	190120067	190120068
Precio	2.565 €	2.783 €	3.352 €	3.659 €

Caldera con cuadro de control digital KSF

Referencia	190120083	190120084	190120085	190120086
Precio	2.998 €	3.218 €	3.788 €	4.095 €

Forma de suministro

2/3 bultos: Cuerpo de caldera montado (incluye: turbuladores, conjunto puerta de seguridad antiexplosión (excepto CPA 55-BTH), volantes cierre puerta, cepillo de limpieza y manta aislante) + Envoltorio (incluye: accesorios de fijación de la envoltorio, flejes sujeción manta aislante, visor mirilla y cuadro de control básico). Cuadro digital KSF cuando corresponda en bulto aparte.

(1) Temp. media del agua 70°C al 100% y 40°C al 30%

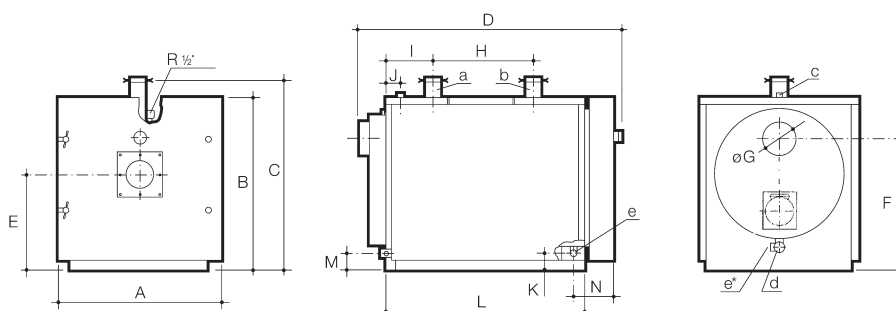

Para otras cotas no indicadas en la tabla superior consultar manual instalación

Para consultar la compatibilidad de estas calderas con la gama de quemadores BAXI ir a la tabla de acoplamiento quemadores y calderas del capítulo de **Complementos y componentes de instalaciones.**



Disponibilidad bajo demanda de calderas para **montaje in situ**, para facilitar su instalación en salas de difícil acceso. Consultar precios y condiciones.

Homologada como Baja Temperatura según Directiva 92/42/CEE. Funcionamiento a Baja Temperatura que evita en la mayoría de los casos la necesidad de circulador anticondensación y válvulas mezcladoras en la instalación.

CONFORME A LA NORMATIVA ErP (Reglamento N° 813/2013 de la Comisión de 2/8/2013), ESTE PRODUCTO ESTÁ DESTINADO A LA SUSTITUCIÓN DE CALDERAS CPA EXISTENTES EN EL MERCADO.

Las calderas destinadas a la generación de calor para procesos industriales quedan fuera de la influencia de la normativa ErP.

185	230	290	345	395
185	230	290	345	395
91,7%	92,0%	92,0%	92,1%	92,3%
92,2%	92,8%	93,0%	93,1%	93,0%
16	20	25	28	32
165	210	190	250	330
425	465	588	645	695
880	880	980	980	980
940	940	1.070	1.070	1.070
1.494	1.608	1.665	1.818	1.915
195	195	245	245	245
DN 65	DN 65	DN 80	DN 80	DN 80
DN 65	DN 65	DN 80	DN 80	DN 80
180	195	272	297	311
5	5	5	5	5
190120064	-	-	-	-
3.781 €	-	-	-	-
190120069	190120070	190120071	190120072	190120073
4.039 €	4.563 €	5.285 €	5.979 €	7.114 €
190120087	190120088	190120089	190120090	190120091
4.477 €	4.999 €	5.720 €	6.415 €	7.551 €

2/3 bultos: Cuerpo de caldera montado (incluye: turbuladores, conjunto puerta de seguridad antiexplosión (excepto CPA 55-BTH), volantes cierre puerta, cepillo de limpieza y manta aislante) + Envoltente (incluye: accesorios de fijación de la envoltente, flejes sujeción manta aislante, visor mirilla y cuadro de control básico). Cuadro digital KSF cuando corresponda en bulto aparte.

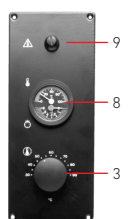

Cuadro de control básico (una etapa)

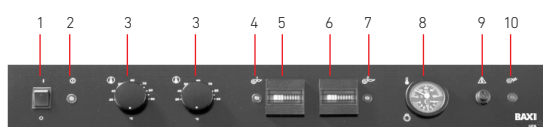

Cuadro de control básico (dos etapas)

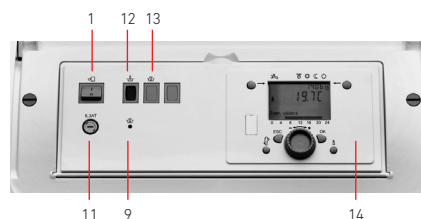

Cuadro de control digital KSF

- | | |
|------------------------------------|---|
| 1. Interruptor general | 8. Termohidrómetro |
| 2. Piloto tensión | 9. Termostato seguridad |
| 3. Termostato regulación | 10. Piloto bloqueo quemador |
| 4. Piloto primera etapa | 11. Fusible 6,3 A |
| 5. Contador de horas primera etapa | 12. Piloto bloqueo caldera por sobretemperatura |
| 6. Contador de horas segunda etapa | 13. Pulsador de rearme programador quemadores |
| 7. Piloto segunda etapa | 14. Unidad de regulación con pantalla LCD |



CPA-BT



Caldera monobloc de chapa de acero fabricada en acero especial para garantizar una larga vida útil. Hogar sobrepresionado con cámara de combustión y circuito de humos totalmente refrigerados.

Facilidad de instalación y mantenimiento: amplia puerta frontal que facilita la limpieza del haz tubular y de la cámara de combustión. Puerta reversible, fácilmente adaptable para abrirse hacia la derecha o la izquierda según necesidades de la instalación.

Versatilidad de regulación: control de caldera mediante regulación electrónica KSF o regulación analógica.

		465	580	695	795
Potencia útil	kW	465	580	695	795
Rendimiento útil ⁽¹⁾ con carga 100%	%	92,2%	92,4%	92,3%	92,4%
Rendimiento útil ⁽¹⁾ con carga 30%	%	93,2%	93,2%	93,1%	93,4%
Sobrepresión cámara combustión	mm.c.a.	35	41	46	50
Pérdida presión circuito agua Δt=15°C	mm.c.a.	260	350	270	350
Peso neto aproximado	kg	835	940	1.180	1.295
A: Cota anchura	mm	1.080	1.080	1.210	1.210
B: Cota altura	mm	1.190	1.190	1.320	1.320
D: Cota profundidad	mm	1.940	2.155	2.195	2.365
Diámetro evacuación de humos cota G	mm	295	295	345	345
Ida cota a	"	DN 100	DN 100	DN 100	DN 100
Retorno cota b	"	DN 100	DN 100	DN 100	DN 100
Capacidad agua	l	453	503	689	726
Presión máxima de trabajo	bar	5	5	5	5

Caldera con cuadro de control básico 2 etapas

Referencia	190120074	190120075	190120076	190120077
Precio	7.618 €	9.115 €	10.747 €	11.781 €

Caldera con cuadro de control digital KSF

Referencia	190120092	190120093	190120094	190120095
Precio	8.051 €	9.548 €	11.181 €	12.216 €

Grupos Térmicos Gasóleo

	Referencia	Precio	Referencia	Precio	Referencia	Precio	Referencia	Precio
Quemador 2 etapas cuadro básico	190122814	10.376 €	190122815	12.899 €	190122816	14.238 €	190122817	15.613 €
Quemador 2 etapas cuadro KSF	190122832	10.787 €	190122833	13.310 €	190122834	14.648 €	190122835	16.027 €
Quemador modulante cuadro KSF	190122921	15.001 €	190122922	19.701 €	190122923	21.171 €	190122924	23.349 €

Grupos Térmicos Gas Natural

	Referencia	Precio	Referencia	Precio	Referencia	Precio	Referencia	Precio
Quemador 2 etapas cuadro básico	190125814	12.821 €	190125815	15.796 €	190125816	17.158 €	190125817	19.555 €
Quemador 2 etapas cuadro KSF	190125832	13.233 €	190125833	16.205 €	190125834	17.568 €	190125835	19.964 €
Quemador modulante cuadro KSF	190125929	15.288 €	190125930	18.907 €	190125931	20.435 €	190125932	22.168 €

Grupos Térmicos Gas Propano

	Referencia	Precio	Referencia	Precio	Referencia	Precio	Referencia	Precio
Quemador 2 etapas cuadro básico	190126814	12.899 €	190126815	16.066 €	190126816	17.414 €	190126817	19.245 €
Quemador 2 etapas cuadro KSF	190126832	13.310 €	190126833	16.476 €	190126834	17.826 €	190126835	19.656 €
Quemador modulante cuadro KSF	190126929	15.434 €	190126930	19.170 €	190126931	20.697 €	190126932	21.929 €

2/4 bultos: Cuerpo de caldera montado (incluye: turbuladores, conjunto puerta de seguridad antiexplosión (excepto CPA 55-BTH), volantes cierre puerta, cepillo de limpieza y manta aislante) + Envoltente (incluye: accesorios de fijación de la envoltente, flejes sujeción manta aislante, visor mirilla y cuadro de control básico cuando corresponda) + Cuadro digital KSF cuando corresponda + Quemador y accesorios cuando corresponda.

Forma de suministro

(1) Temp. media del agua 70°C al 100% y 40°C al 30%

Puesta en Marcha: Al Grupo Térmico debe añadirse el precio de la puesta en marcha del quemador correspondiente.



Disponibilidad bajo demanda de calderas para **montaje in situ**, para facilitar su instalación en salas de difícil acceso. Consultar precios y condiciones.

Disponibilidad de calderas con presión máxima de 8 bar. Consultar precios y características.

Homologada como Baja Temperatura según Directiva 92/42/CEE. Funcionamiento a Baja Temperatura que evita en la mayoría de los casos la necesidad de circulador anticondensación y válvulas mezcladoras en la instalación.

Grupos térmicos específicos para instalaciones fuera del ámbito de aplicación del RITE según modificación publicada en el RD 178/2021.

930	1.045	1.275	1.510	1.740
930	1.045	1.275	1.510	1.740
92,4%	92,5%	92,5%	92,4%	92,5%
93,4%	93,5%	93,5%	93,6%	93,5%
58	60	68	72	78
320	400	510	420	540
1.460	1.610	1.790	2.235	2.466
1.320	1.320	1.320	1.540	1.540
1.440	1.440	1.440	1.690	1.690
2.365	2.485	2.757	2.782	2.972
395	395	395	445	445
DN 125	DN 125	DN 125	DN 150	DN 150
DN 125	DN 125	DN 125	DN 150	DN 150
966	1.005	1.106	1.640	1.739
5	5	5	5	5

190120078	190120079	190120080	190120081	190120082
13.318 €	14.691 €	16.352 €	19.317 €	21.642 €

190120096	190120097	190120098	190120099	190120100
13.752 €	15.127 €	16.785 €	19.751 €	22.079 €

Referencia	Precio	Referencia	Precio	Referencia	Precio	Referencia	Precio	Referencia	Precio
190122818	16.985 €	190122819	18.329 €	190122820	20.164 €	190122821	26.041 €	190122822	28.089 €
190122836	17.398 €	190122837	18.742 €	190122838	20.577 €	190122839	26.453 €	190122840	28.500 €
190122925	24.673 €	190122926	25.973 €	190122927	28.383 €	190122928	36.817 €	190122929	38.873 €

Referencia	Precio	Referencia	Precio	Referencia	Precio	Referencia	Precio	Referencia	Precio
190125818	20.928 €	190125819	22.292 €	190125820	24.314 €	-	-	-	-
190125836	21.226 €	190125837	22.701 €	190125838	24.724 €	-	-	-	-
190125933	23.405 €	190125934	24.539 €	190125935	26.336 €	190125936	33.025 €	190125937	35.211 €

Referencia	Precio	Referencia	Precio	Referencia	Precio	Referencia	Precio	Referencia	Precio
190126818	20.620 €	190126819	21.970 €	190126820	24.052 €	-	-	-	-
190126836	21.030 €	190126837	22.381 €	190126838	24.461 €	-	-	-	-
190126933	23.340 €	190126934	24.218 €	190126935	26.080 €	190126936	33.582 €	190126937	35.773 €

2/4 bultos: Cuerpo de caldera montado (incluye: turbuladores, conjunto puerta de seguridad antiexplosión, volantes cierre puerta, cepillo de limpieza y manta aislante) + Envoltente (incluye: accesorios de fijación de la envoltente, flejes sujeción manta aislante, visor mirilla y cuadro de control básico cuando corresponda) + Cuadro digital KSF cuando corresponda + Quemador y accesorios cuando corresponda.



NHF



Cuerpo de caldera formado por elementos de fundición de alto intercambio de calor y gran caudal de agua. Hogar sobrepresionado de alta eficiencia y calorifugado con doble aislante de fibra de vidrio de 50 mm de espesor.

Facilidad de instalación y mantenimiento: posibilidad de suministro de cuerpo desmontado para su montaje en la propia sala

de calderas. Puerta reversible, fácilmente adaptable para abrirse hacia la derecha o la izquierda según necesidades de la instalación.

Versatilidad de regulación: control de caldera mediante regulación electrónica KSF o regulación analógica KSF-CE.

Circuito de tres pasos de humos, que permite lograr una mayor eficiencia.

Homologada como Baja Temperatura según Directiva 92/42/CEE

CONFORME A LA NORMATIVA ErP (Reglamento N° 813/2013 de la Comisión de 2/8/2013), ESTE PRODUCTO ESTÁ DESTINADO A LA SUSTITUCIÓN DE CALDERAS NHF EXISTENTES EN EL MERCADO.

Las calderas destinadas a la generación de calor para procesos industriales quedan fuera de la influencia de la normativa ErP.

		90	115	150	185	230	280
Potencia útil	kW	90	115	150	185	230	280
Rendimiento útil (1) con carga 100%	%	91,0%	91,6%	91,7%	91,5%	91,7%	92,0%
Rendimiento útil (1) con carga 30%	%	95,2%	95,5%	95,8%	95,2%	96,1%	96,3%
Sobrepresión cámara combustión	mm.c.a.	2	4	7	12	18	22
Pérdida presión circuito agua $\Delta t=15^{\circ}\text{C}$	mm.c.a.	46	74	142	195	301	460
Número de elementos del cuerpo		4	5	6	7	8	9
Peso neto aproximado	kg	612	736	846	981	1.103	1.230
L	mm	991	1.151	1.311	1.471	1.631	1.791
P	mm	490	650	810	970	1.130	1.290
R	mm	180	180	180	200	200	200
Capacidad agua	l	96	116	136	156	176	196
Presión máxima de trabajo	bar	6	6	6	6	6	6

Cuerpo desmontado (1) (2)

Referencia	100019872	100019873	100019874	100019875	100019876	100019877
Precio	5.312 €	5.686 €	6.165 €	6.723 €	7.743 €	9.043 €

Barras de montaje

	HF1	HF1	HF1	HF1	HF1 + 2 x HF2	HF1 + 2 x HF2
Referencia	C10016420	C10016420	C10016420	C10016420	C10016420 + 2 x C10016428	C10016420 + 2 x C10016428
Precio	1.830 €	1.830 €	1.830 €	1.830 €	2.224 €	2.224 €

Cuerpo montado (1)

Referencia	100019902	100019903	100019904	100019905	100019906	100019907
Precio	5.759 €	6.181 €	6.716 €	7.320 €	8.391 €	9.743 €

Forma de suministro En un solo bulto sobre palet

(1) El cuadro de control debe solicitarse aparte, en función del modelo deseado. Ver apartado "Regulación Multilevel".

(2) Para el montaje del cuerpo caldera, es necesario disponer de las barras de montaje HF1 (y 2x HF2 según modelos). Puede solicitarse este montaje del cuerpo caldera a nuestro Servicio de Asistencia Técnica (ATC) que ya dispone de las barras necesarias. Consultar precios de este servicio con nuestro ATC.

- Orificio de desagüe Rp 2 1/2" (taponado)
- Manguito Rp 1 1/2" para el grupo de seguridad
- Salida de calefacción (Brida + contrabrida con collarín para soldar) orificio \varnothing 2 1/2" (Opción: \varnothing 2")
- Retorno de calefacción (Brida + contrabrida con collarín para soldar) orificio \varnothing 2 1/2" (Opción: \varnothing 2")
- Vaciado Rp 1 1/2" (taponado) Rp. Roscado interior

(1) Pies ajustables: altura mínima 0 mm, ajustable posible: 0 a 40 mm.

Para consultar la compatibilidad de estas calderas con la gama de quemadores BAXI ir a la tabla de acoplamiento quemadores y calderas del capítulo de **Complementos y componentes de instalaciones.**

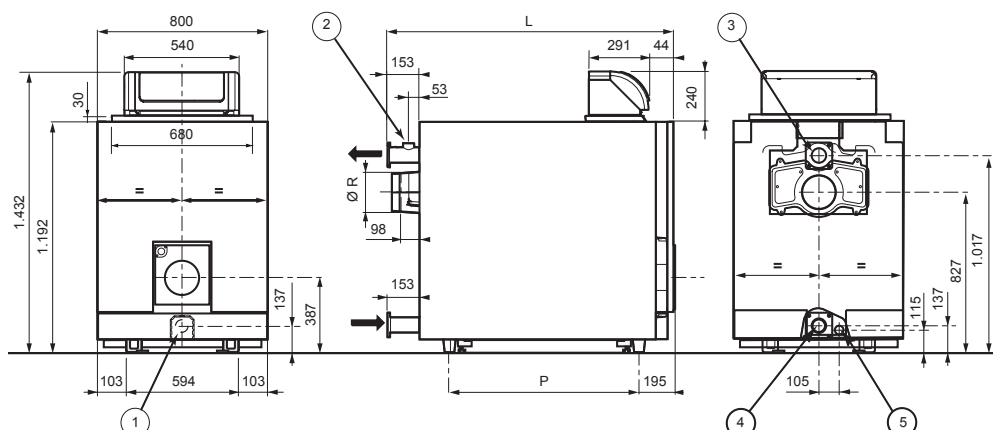

Cuadros de control para calderas de baja temperatura NHF



Cuadro de control digital KSF

Cuadro de control digital que permite el control de una caldera con quemador atmosférico de una etapa o dos etapas y de un quemador de aire forzado de una etapa, dos etapas o modulante. Adecuado para el control de circuitos de calefacción que requieren de funciones avanzadas de regulación, como por ejemplo calderas en cascada, control de temperatura por sonda exterior, circuitos de calefacción con válvula mezcladora y circuitos de producción de ACS por sistema solar o con acumulador directo a caldera.

Referencia	147097011
Precio	599 €



Cuadro de control KSF-CE

Cuadro de control digital que permite el control de una caldera con quemador atmosférico de una etapa o dos etapas y de un quemador de aire forzado de una etapa, dos etapas o modulante. Adecuado para una regulación básica de una caldera con circuitos de calefacción equipados con termostato ambiente, aunque viene preparado para la conexión a centrales de regulación externas en caso de necesitar controles más complejos.

Referencia	C17208270
Precio	501 €



Kit de medición
(para cuadros KSF y KSF-CE)

Kit de medición que queda instalado como zócalo del cuadro KSF-CE o KSF e incorpora elementos de medición como contadores horarios para 2 etapas de funcionamiento, termómetro de temperatura de humos y manómetro para circuito de calefacción.

Referencia	C17208273
Precio	165 €

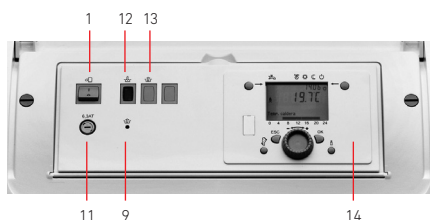

- 1 - Interruptor general.
- 9 - Termostato seguridad
- 11 - Fusible 6,3 A.
- 12 - Piloto bloqueo caldera por sobretemperatura.
- 13 - Pulsador de rearme programador quemadores.
- 14 - Unidad de regulación con pantalla LCD.

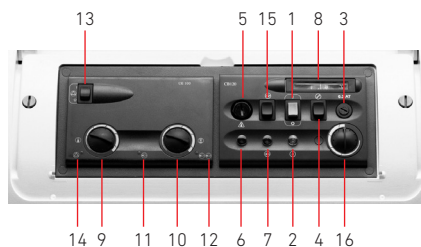

- 1 - Interruptor general ON / OFF.
- 2 - Piloto indicador de tensión.
- 3 - Fusible 6,3 A.
- 4 - Pulsador de test de termostato de seguridad (marcha forzada del quemador en 1ª etapa).
- 5 - Termostato de seguridad caldera.
- 6 - Piloto indicador de bloqueo caldera por sobretemperatura.
- 7 - Piloto indicador de bloqueo quemador.
- 8 - Termómetro caldera.
- 9 - Control de temperatura caldera en 1ª etapa.
- 10 - Control de temperatura caldera en 2ª etapa.
- 11 - Piloto indicador funcionamiento en 1ª etapa. Si el piloto entra en intermitencias, indica un defecto en la sonda caldera ó una sobretemperatura.
- 12 - Piloto indicador funcionamiento en 2ª etapa.
- 13 - Interruptor de control circulador.
- 14 - Piloto indicador de funcionamiento circulador.
- 15 - Pulsador de rearme programador de quemadores atmosféricos.
- 16 - Termostato auxiliar de control de la 1ª etapa.

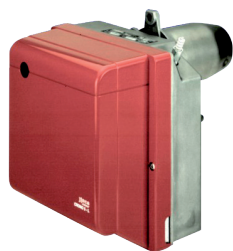

Crono



De una y de dos etapas. Adecuados para funcionar con cámaras de combustión sobrepresionadas o en depresión. Para quemar gasóleo con viscosidad máxima de 6 cSt a 20°C.

- Sistema de pulverización mecánica de alta presión, con combustión de elevada eficiencia.
- Funcionamiento totalmente automático.

- Seguridad total contra fallo de llama mediante fotoresistencia.
- Barrido automático de la cámara de combustión antes de cada encendido.
- Los modelos 2, 3 y 5-L disponen de resistencia variable de calentamiento y un termostato ajustado a 55°C.
- Regulador del aire situado fuera de la envolvente.
- Conexiones eléctricas a prueba de errores de mala conexión.
- Nivel sonoro muy bajo.

- Conjunto electrodos-boquilla extraíbles desde atrás.
- Electroválvula incorporada en la bomba de gasóleo.
- Conector eléctrico integrado en la envolvente.
- Tensión de alimentación: Monofásica 230V - 50 Hz.

Quemadores de más de 70 kW de 1 y 2 etapas específicos para instalaciones fuera del ámbito de aplicación del RITE según modificación publicada en el RD 178/2021

		2-L	3-L	5-L	10-L	10-L2	15-L	15-L2	20-L	20-L2	25-L2
Caudal de combustible min + máx.	kg/h	1,2 ÷ 2,3	1,8 ÷ 3,2	1,3 ÷ 5	4 ÷ 10	3,6 / 4 ÷ 10	7 ÷ 15	5,5 / 7 ÷ 15	10 ÷ 20	9 / 11 ÷ 20	8 / 12 ÷ 25
Potencia (1)	kW	14,2 ÷ 27,3	21,3 ÷ 38	15 ÷ 60	47 ÷ 119	42/49 ÷ 118	83 ÷ 178	65/83 ÷ 178	118,5 ÷ 237	106/130 ÷ 237	95 / 142 ÷ 296
Intensidad	A	0,86	0,85	0,85	0,90	0,90	1,90	1,90	2,00	2,00	2,00
Consumo energía eléctrico máx.	W	180	180	180	180	180	385	385	390	390	470
Peso neto aproximado	kg	10	10	12	12	12	15	15	17	17	19
A	mm	234	234	234	255	255	300	300	300	300	300
B	mm	254	254	254	280	280	345	345	345	345	345
C	mm	210	210	210	235	235	285	285	285	285	285
D	mm	90	90	84	95	95	123	123	123	123	125
E	mm	105	105	111	114	114	142	142	142	142	159
F	mm	211	211	196	202	202	228	228	228	228	247
G	mm	17	17	4	10	10	12	12	12	12	12,5
Referencia		143113202	143113203	143113204	143113205	143141202	143113206	143122202	143113207	143123202	143124202
Precio		595 €	598 €	777 €	821 €	1.290 €	889 €	1.356 €	953 €	1.419 €	1.633 €
Referencia puestas en marcha		143102201	740981033	740981053	740981103	143123201	740981103	143123201	740981203	143123201	143124201
Precio puestas en marcha		91 €	91 €	91 €	133 €	204 €	133 €	204 €	133 €	204 €	246 €

Los precios que se citan de las puestas en marcha son para poblaciones con servicio de post-venta. Para otras poblaciones se repercutirá el coste del desplazamiento. En 1 bulto, con boquilla, 2 tubos flexibles con racord, brida con junta aislante, tornillos de fijación y conector de 4 polos en versiones 2 etapas. **Disponibles quemadores mixtos (gas/gasóleo) bajo pedido. Consultar precios**

Forma de suministro

(1) P.C.I del combustible = 10.200 kcal/kg

Puesta en Marcha: A los precios de todos los quemadores de gasóleo se le añadirá el de la puesta en marcha correspondiente, a excepción de los quemadores Crono 2-L, 3-L, 5-L y 10-L que se efectuará solamente a petición del cliente.

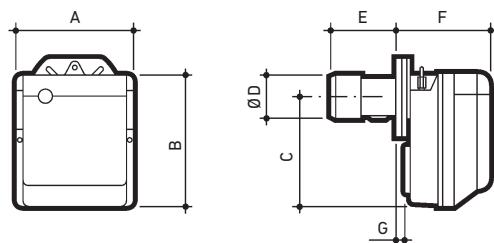

Curvas de caudal presión

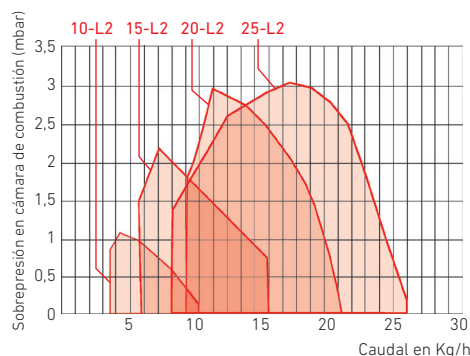
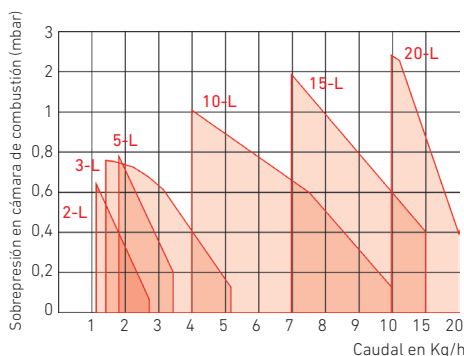

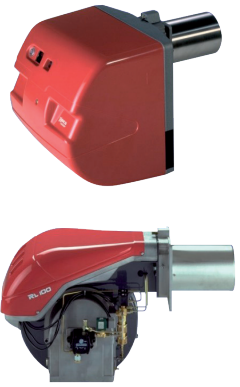

Tecno



De dos etapas y modulantes. Adecuados para funcionar con cámaras de combustión sobrepresionadas o en depresión. Para quemar gasóleo con viscosidad máx. de 6 cSt a 20°C.

- Sistema de pulverización mecánica de alta presión, con combustión de elevada eficiencia
- Funcionamiento totalmente automático.
- Seguridad total contra fallo de llama mediante fotorresistencia.

- Barrido automático de la cámara de combustión antes de cada encendido.
- Regulación automática del aire en cada etapa, mediante sistema servomotor que permite realizar el prebarrido con el aire abierto y cerrarlo durante la fase de paro.
- Cuadro eléctrico incorporado.
- Conjunto electrodos-boquilla extraíbles desde atrás.
- Tensión de alimentación:

- Tecno 34-L y 44-L: Monofásica 230V – 50 Hz
- Tecno 50-L/50-LM a 130-L/130-LM: Trifásica 230/400V.N – 50 Hz
- Tecno 190-L/190-LM: Trifásica 400V – 50 Hz (bajo demanda puede suministrarse Trifásica 230V – 50 Hz)

Quemadores de más de 70 kW de 1 y 2 etapas específicos para instalaciones fuera del ámbito de aplicación del RITE según modificación publicada en el RD 178/2021

		34-L	44-L	50-L	50-LM	70-L	70-LM	100-L	100-LM	130-L	130-LM	190-L	190-LM
Caudal de combustible min ÷ máx.	kg/h	8,3 / 13 ÷ 33,6	13 / 20 ÷ 41	12,5 / 25 ÷ 50	11 / 25 ÷ 50	21,5 / 40 ÷ 70	17 / 40 ÷ 70	30 / 60 ÷ 100	28 / 60 ÷ 100	41 / 80 ÷ 130	35 / 80 ÷ 130	64 / 120 ÷ 206	40 / 120 ÷ 205
Potencia (1)	kW	97 / 154 ÷ 395	155 / 235 ÷ 485	148 / 296 ÷ 593	130 / 296 ÷ 593	255 / 474 ÷ 830	261 / 474 ÷ 1.043	356 / 711 ÷ 1.186	332 / 711 ÷ 1.482	486 / 948 ÷ 1.540	498 / 948 ÷ 1.779	759 / 1.423 ÷ 2.443	534 / 1.423 ÷ 2.431
Intensidad	A	2	2	2	1	2	2	2	1	2	1	2	1
Consumo energía eléctrico máx.	W	1,9	1,9	1,9	1,9	1,9	1,9	1,9	1,9	1,6	1,6	1,9	1,9
Peso neto aproximado	kg	32	36	39	39	70	70	73	73	76	76	80	80
A	mm	442	442	476	476	580	663	599	679	625	705	756	756
B	mm	422	422	474	474	296	296	312	312	338	338	366	366
C	mm	508	508	468	468	284	367	287	367	287	367	390	390
D (1)	mm	780-915	780-915	672-807	672-807	680	680	680	680	680	680	696	696
E	mm	305	305	352	352	179	179	179	179	189	189	222	222
F	mm	140	152	152	152	951-1.086	951-1.086	951-1.086	951-1.086	951-1.086	951-1.086	1.102	1.102
G (2)	mm	216-351	216-351	216-351	216-351	250-385	272-385	250-385	272-385	250-385	272-385	370	370
H	mm	138	138	52	52	430	430	430	430	430	430	430	430
Referencia		143150200	143151200	143132000	143142200	143114200	143131200	143115200	143126200	143116200	143127200	143130200	143128200
Precio		2.023 €	2.916 €	3.217 €	6.679 €	4.212 €	9.582 €	4.630 €	10.731 €	5.040 €	11.409 €	7.989 €	16.658 €
Referencia puestas en marcha		740988293	740988313	740988323	143127201	740988333	143127201	740988333	143127201	740988333	143127201	740988353	740988353
Precio puestas en marcha		310 €	310 €	310 €	449 €	310 €	449 €	310 €	449 €	310 €	449 €	687 €	687 €

Forma de suministro

Los precios que se citan de las puestas en marcha son para poblaciones con servicio de post-venta. Para otras poblaciones se repercutirá el coste del desplazamiento. En 1 bulto, con tornillos de fijación, rácores, tubos flexibles y junta aislante. **Disponibles quemadores mixtos (gas/gasóleo) bajo pedido. Consultar precios**

(1) P.C.I del combustible = 10.200 kcal/kg

(2) Bajo demanda, puede suministrarse con cabezal alargado (cota normal - cota alargado).

Puesta en Marcha: A los precios de todos los quemadores de gasóleo se le añadirá el de la puesta en marcha correspondiente

TECNO 34-L ÷ 50-LM

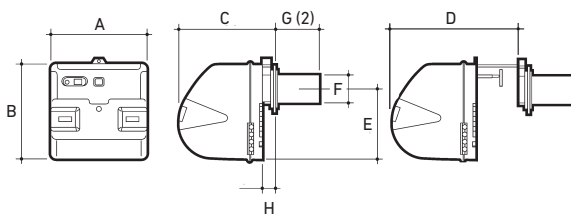

TECNO 70-L ÷ 190-LM

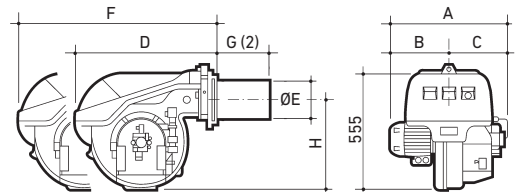

Curvas de caudal presión

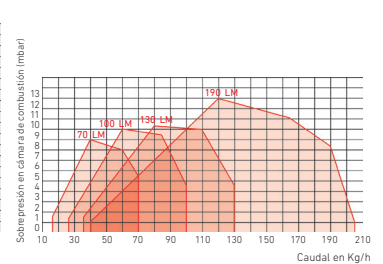
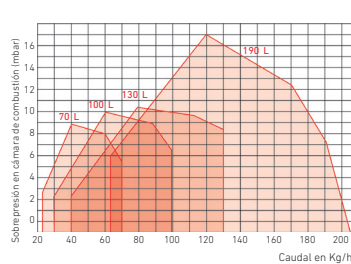
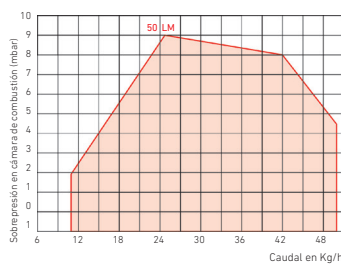
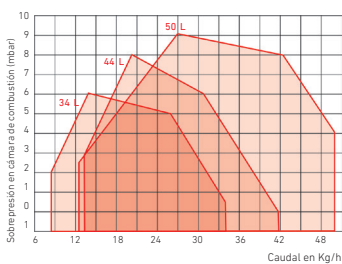

Crono

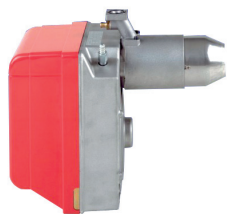

De una etapa, dos etapas y modulantes. Adecuados para funcionar con cámaras de combustión sobrepresionadas o en depresión. Versiones en Gas Natural y en Gas Propano. Añadir la nota:

Para el correcto funcionamiento del quemador de gas, se debe solicitar la rampa de gas correspondiente. Ver el apartado "Rampas de gas".

- Seguridad total de funcionamiento.
- Barrido automático de la cámara de combustión antes de cada encendido.
- Bajo Nivel de emisión de NOx.
- Cierre automático del aire por gravedad durante la fase de paro del quemador.
- Control del aire comburente mediante presostato.
- Seguridad contra fallo de llama por sonda de ionización.
- Conexiones eléctricas a prueba de errores de mala conexión.

- Brida de cabezal corredera que facilita la adaptación al hogar.
- Cabezal de combustión extraíble desde atrás.
- Conexión de gas por la parte superior del cabezal.
- Tensión de alimentación: Monofásica 230V – 50 Hz.

Quemadores de 1 y 2 etapas específicos para instalaciones fuera del ámbito de aplicación del RITE según modificación publicada en el RD 178/2021.

		4-G	8-G	8-G2	8-GM	15-G	15-G2	15-GM	20-G	20-G2	20-GM	30-G2
Potencia (1)	kW	16 ÷ 52	35 ÷ 91	35 / 40 ÷ 91	26 / 49 ÷ 91	65 ÷ 189	65 / 75 ÷ 189	48 / 79 ÷ 195	110 ÷ 246	110 / 140 ÷ 246	68 / 140 ÷ 250	160 / 208 ÷ 345
Intensidad Motor 230V – 50 Hz	A	0,80	0,80	0,80	0,80	1,80	1,80	1,80	1,90	1,90	1,90	1,90
Intensidad transformador de encendido	A	1	1	1	1	1	1	1	1	1	1	1
Peso neto aproximado	kg	10	11	11	11	15	15	15	18	18	18	20
A	mm	234	255	255	285	300	300	330	300	300	330	300
B	mm	254	280	280	280	345	345	345	345	345	345	345
C	mm	295	325	325	325	391	391	391	392	392	392	392
D	mm	112	125	125	126	150	150	150	150	150	150	150
E	mm	112	125	125	126	150	150	150	150	150	150	150
F	mm	346	352	352	352	390	390	390	446	446	446	503
G	mm	230/276	238/252	238/252	238/252	262/280	262/280	262/280	278/301	278/301	278/301	278/300
H	mm	116/70	114/110	114/110	114/110	128/110	128/110	128/110	168/145	168/145	168/145	225/203
I	mm	174	174	174	174	196	196	196	216	216	212	216
L	mm	83	106	106	106	129	129	129	137	137	137	137
Referencia en Gas Natural		143133400	143134400	143157400	143154400	143135400	143137400	143155400	143136400	143138400	143156400	143146400
Precio		860 €	1.176 €	1.538 €	2.189 €	1.353 €	1.626 €	2.355 €	1.633 €	1.715 €	2.514 €	2.123 €
Referencia en Gas Propano		143133500	143134500	143158500	143155500	143135500	143118500	143156500	143136500	143119500	143157500	143127500
Precio		868 €	1.190 €	1.597 €	2.290 €	1.404 €	1.703 €	2.471 €	1.677 €	1.821 €	2.433 €	2.207 €
Referencia puestas en marcha		143106301	143107301	143109301	143138401	143108301	143138401	143138401	143109301	143138401	143138401	143101301
Precio puestas en marcha		119 €	119 €	179 €	214 €	179 €	214 €	214 €	179 €	214 €	214 €	394 €

Los precios que se citan de las puestas en marcha son para poblaciones con servicio de post-venta. Para otras poblaciones se repercutirá el coste del desplazamiento.

Forma de suministro

El precio indicado es el mismo tanto para Gas Natural como para Gas Propano. Se suministran en un solo bulto, con el conector eléctrico, la brida, tornillos y tuercas necesarias para su fijación. Opcionalmente, se pueden suministrar la rampa de gas adecuada y el kit de modulación necesario para los quemadores modulantes.

Disponibles quemadores mixtos (gas/gasóleo) bajo pedido. Consultar precios.

Presión mínima de gas necesaria medida en la toma de presión del quemador para obtener su potencia máxima (sin considerar la sobrepresión de la caldera)

Gas	unidad	4-G	8-G	8-G2	8-GM	15-G	15-G2	15-GM	20-G	20-G2	20-GM	30-G2
Gas natural	mbar	8,0	8,0	9,0	9,0	9,0	10,5	10,5	10,5	9,0	9,0	10,7
Gas propano (2)	mbar	11,0	11,0	11,0	11,0	11,0	13,0	13,0	14,0	9,0	9,0	11,5

(1) Combustible G.N. de P.C.I. = 9.300 kcal/m³ (n)

(2) Para funcionar en Gas Propano se deberá acoplar el kit de transformación correspondiente.

Puesta en Marcha: A los precios de todos los quemadores de gas se le añadirá el de la puesta en marcha correspondiente.

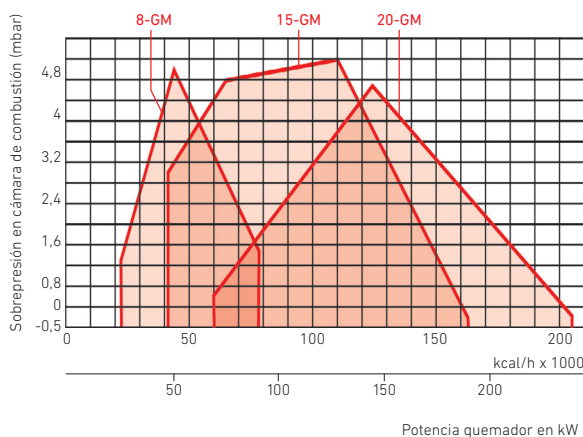
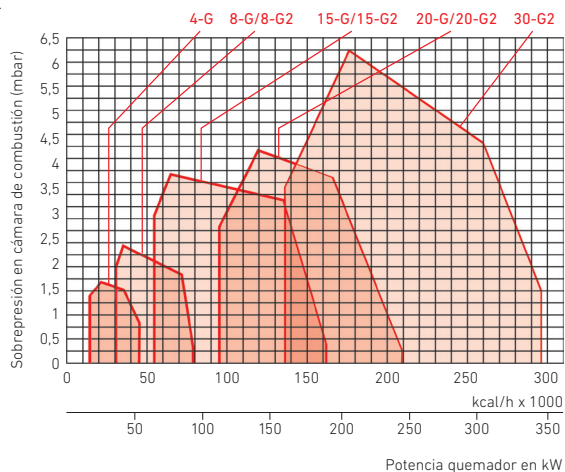
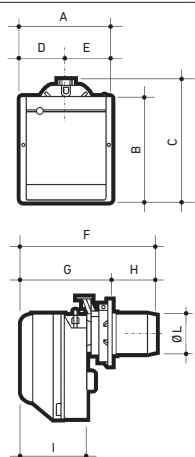

Tecno



De dos etapas progresivas y modulantes. Adecuados para funcionar con cámaras de combustión sobrepresionadas o en depresión. Versiones en Gas Natural y en Gas Propano.

Para el correcto funcionamiento del quemador de gas, se debe solicitar la rampa de gas correspondiente. Ver el apartado "Rampas de gas".

- Funcionamiento totalmente automático.
- Barrido automático de la cámara de combustión antes de cada encendido.
- Panel de control con led visualizador del funcionamiento.
- Cuadro eléctrico incorporado.
- Regulación automática del aire en cada etapa, mediante sistema servomotor que permite realizar el prebarrido con el aire abierto y cerrarlo durante la fase de paro.
- Control del aire comburente mediante presostato.
- Seguridad contra fallo de llama por sonda de ionización.
- Cabezal de combustión extraíble desde atrás.

- Tensión de alimentación:
 - Tecno 34-G/34-GM y 44-G/44-GM: Monofásica 230V - 50 Hz (50/60Hz versiones GM)
 - Tecno 50-G/50-GM a 130-G/130-GM: Trifásica 230/400VN - 50 Hz
 - Tecno 190-GM: Trifásica 400V - 50 Hz (bajo demanda puede suministrarse Trifásica 230V - 50 Hz)

Quemadores de 1 y 2 etapas específicos para instalaciones fuera del ámbito de aplicación del RITE según modificación publicada en el RD 178/2021.

		34-G	34-GM	44-G	44-GM	50-G	50-GM	70-G	70-GM	100-G	100-GM	130-G	130-GM	190-GM
Potencia (1)	kW	70/125+390	70/125+390	100/200+550	100/200+550	116/290+581	85/290+580	192/465+814	135/465+814	232/698+1163	150/698+1163	372/930+1512	160/930+1512	470/1279+2290
Intensidad Motor 230 / 400V	A	2,1	2,1	2,9	2 / 1,5	3 / 1,7	3 / 1,7	4,8 / 2,8	4,8 / 2,8	5,9 / 3,4	5,9 / 3,4	8,8 / 5,1	8,8 / 5,1	15,8 / 9,1
Intensidad transformador de encendido	A	1,0	1,0	1,0	1,0	1,0	1,0	1,0	1,0	1,0	1,0	1,0	1,0	1,0
Peso neto aproximado	kg	32	32	33	33	39	39	58	70	61	73	64	76	82
A	mm	442	442	442	442	476	476	179	179	179	179	189	189	222
B	mm	422	422	422	422	474	474	511	511	527	527	553	553	681
C	mm	508	508	508	508	580	580	296	296	312	312	338	338	366
D (2)	mm	177	177	177	177	167	167	250-385	250-385	250-385	250-385	280-415	280-415	372-530
E	mm	305	305	305	305	352	352	215	215	215	215	215	215	315
F	mm	140	140	140	140	152	152	1.161-1.296	1.161-1.296	1.161-1.396	1.161-1.396	1.161-1.296	1.161-1.296	1.228-1.684
G (2)	mm	216-351	216-351	216-351	216-351	216-351	216-351	2"	2"	2"	2"	2"	2"	DN 80
H	mm	138	138	138	138	164	164	840	840	840	840	840	840	8856
I	mm	-	-	-	-	-	-	214	214	214	214	214	214	230
Referencia en Gas Natural		143150400	143152400	143151400	143153400	143129400	143144400	143130400	143145400	143131400	143139400	143132400	143140400	143141400
Precio		2.738 €	5.044 €	3.506 €	5.732 €	3.936 €	5.881 €	4.751 €	7.055 €	5.543 €	7.160 €	6.144 €	7.587 €	9.642 €
Referencia en Gas Propano		143151500	143153500	143152500	143154500	143114500	143125500	143115500	143126500	143116500	143120500	143117500	143121500	143122500
Precio		2.809 €	5.145 €	3.588 €	5.832 €	4.044 €	5.977 €	4.989 €	7.151 €	5.720 €	7.358 €	6.236 €	7.722 €	9.870 €
Referencia puestas en marcha		143101301	143144401	143102301	143144401	143103301	143144401	143104301	143140401	143104301	143140401	143105301	143140401	143109401
Precio puestas en marcha		394 €	489 €	394 €	489 €	394 €	489 €	515 €	549 €	515 €	549 €	515 €	549 €	743 €

Los precios que se citan de las puestas en marcha son para poblaciones con servicio de post-venta. Para otras poblaciones se repercutirá el coste del desplazamiento. El precio indicado es el mismo tanto para Gas Natural como para Gas Propano. Se suministran en un solo bulto, con la brida, tornillos y tuercas necesarias para su fijación. Opcionalmente, se pueden suministrar la rampa de gas adecuada, el kit de modulación necesario para los quemadores modulantes y el equipo de control de estanquidad electrónico en los modelos necesarios. **Disponibles quemadores mixtos (gas/gasóleo) bajo pedido. Consultar precios.**

Forma de suministro

Presión mínima de gas necesaria medida en la toma de presión del quemador para obtener su potencia máxima (sin considerar la sobrepresión de la caldera)

Gas natural	mbar	7,1	7,1	7,1	7,1	7,2	7,2	10,3	10,3	9,3	9,3	8,6	8,6	14,0
Gas propano (3)	mbar	10,7	10,7	10,7	10,7	10,5	10,5	15,2	15,2	13,7	13,7	12,7	12,7	30,0

(1) Combustible G.N. de P.C.I. = 9.300 kcal/m³ (n)

(2) Bajo demanda, puede suministrarse con cabezal alargado.

(3) Para funcionar en Gas Propano se deberá acoplar el kit de transformación correspondiente.

TECNO 34-G ÷ 50-GM

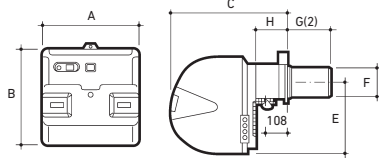

TECNO 70-G ÷ 190-GM

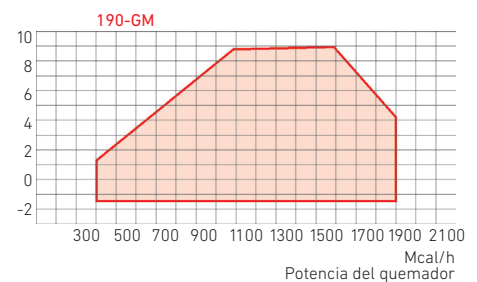
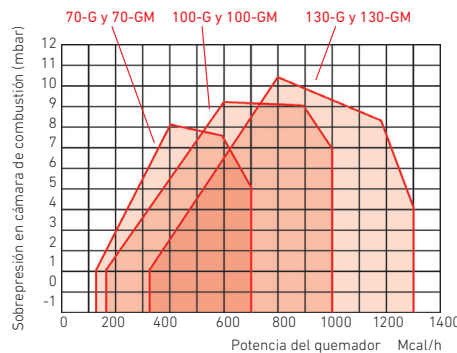
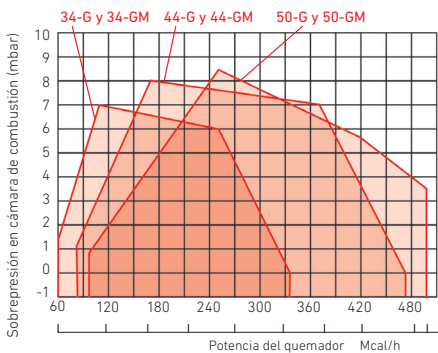
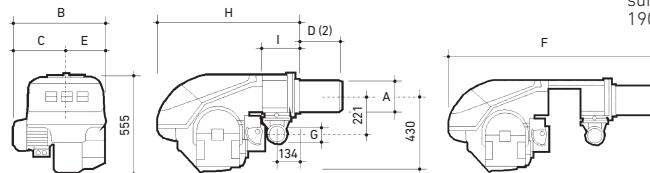

Puesta en Marcha: A los precios de todos los quemadores de gas se le añadirá el de la puesta en marcha correspondiente.

Control de estanquidad: Necesario y no suministrado con los Tecno 130-G, 130GM y 190-GM.

Rampas de gas

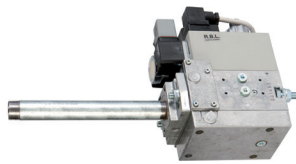

La rampa permite aportar el caudal de gas necesario para que el quemador desarrolle la potencia calorífica deseada.

Sus componentes son:

- El presostato de presión mínima de gas, que impide que el quemador se ponga en marcha si el gas no llega a la presión suficiente para desarrollar una correcta combustión.

- La electroválvula de regulación, para quemadores todo o nada, que facilita el caudal de gas necesario. Para los quemadores todo-medio-nada (2 etapas) disponen de dos electroválvulas de regulación.

- La electroválvula de seguridad, que asegura el cierre del gas en caso de un fallo de la de regulación.

- El regulador de presión que mantiene constante la entrada de gas del quemador.
- El filtro, que impide la entrada de cualquier tipo de impurezas.
- La llave de cierre de un cuarto de vuelta, de apertura y cierre rápidos. (No suministrada. A colocar por el instalador).

Rampas de gas de quemadores de una etapa o modulantes

	MBC	VGD	MBDLE						CG		
	65 DLE	50/1	405 B01 S20	407 B01 S20	410 B01 S20	412 B01 S20	415	420	120	220	
Ø Conexión a red	1/2"	2"	3/4"	3/4"	1"	1"	1 1/4"	1 1/2"	2"	3/4"	3/4"
Ø Conexión a quemador	Brida	2"	Brida	Brida	Brida	3/4"	1 1/4"	1 1/2"	2"	Brida	Brida
Para quemador de											
Gas Natural											
Gas Propano											
Referencia	143040163	7777832	143040142	143040132	143040133	143040133	143040134	143040148	143040149	143040181	143040182
Precio	410 €	3.147 €	670 €	770 €	1.131 €	1.131 €	1.263 €	1.766 €	2.236 €	899 €	1.135 €



Rampas de gas de quemadores de dos etapas

	MBZRDLE				
	405	407	410	412	415
Ø Conexión a red	3/4"	3/4"	1"	1 1/4"	1 1/2"
Ø Conexión a quemador	Brida	Brida	Brida	Brida	Brida
Para quemador de					
Gas Natural					
Gas Propano					
Referencia	143040192	143040150	143040153	143040171	143040172
Precio	1.069 €	1.242 €	1.414 €	1.569 €	1.629 €

(1) Para modelos CPA 230-BT, CPA 220-BTH y BTEC 240

(2) Para modelos CPA 290-BT, CPA 270-BTH y BTEC 300

Importante

Las rampas indicadas en las tablas son las normales de suministro con los quemadores, salvo que se solicite expresamente otra. Deberá verificarse que la presión de gas disponible a la entrada de la rampa sea superior a la suma de la pérdida de carga de la misma, la presión de gas que precisa el quemador y la sobrepresión de la caldera (si tiene).

MBC 65 DLE = $P_e \leq 65 \text{ mbar} \geq \Delta \text{rampa} + \Delta p \text{ quemador} + \text{Sobrepresión caldera}$.

CG 120 y CG 220 = $P_e \leq 100 \text{ mbar} \geq \Delta \text{rampa} + \Delta p \text{ quemador} + \text{Sobrepresión caldera}$.

Resto modelos = $P_e \leq 360 \text{ mbar} \geq \Delta \text{rampa} + \Delta p \text{ quemador} + \text{Sobrepresión caldera}$.

Si no es superior, deberá escogerse un diámetro de rampa de gas mayor con objeto de reducir su pérdida de carga. Se escogerá la adecuada para que cumpla el criterio anterior.



Equipo de control de estanquidad electrónico para quemadores Tecno de gas

Cuando el gasto calorífico del quemador es $>1.200 \text{ kW}$ (1.032.000 kcal/h), la Reglamentación Europea en la EN 676 obliga a dotar a las rampas de gas de un sistema para verificar la perfecta estanquidad de las electroválvulas.

Referencia	143040138
Precio	654 €

Necesario para los grupos térmicos superiores a 1.200 kW de potencia.



Kits de modulación RWF 55.5

Necesario para los quemadores modulantes (versiones GM y LM). Se compone de regulador electrónico de potencia y sonda de temperatura.

	Kit para TECNO LM y TECNO GM	Kit para TECNO 34 GM y TECNO 44 GM	Kit para CRONO GM
Referencia	143040159	143040177	143040183
Precio	1.234 €	1.259 €	1.234 €



Válvula de pie de 3/8"

Referencia	195300000
Precio	6 €



Filtro de tubería para gasóleo de 3/8"

Referencia	749383043
Precio	9,50 €

Caldera			Quemadores de gas		Quemadores de gasóleo			
Modelo	Pot. útil gas y gasóleo		Modelo		Modelo	Boquillas G.P.H. y ángulo pulverización	Presión bomba kg/cm ²	Boquilla Bergonzo (2) Tipo A3 - 45° kg/h
	kcal/h	kW						
P 30-4	20.000	23,3	-		CRONO 3-L	0,6 - 60°	12	-
P 30-5	25.000	29,1	-		CRONO 3-L	0,75 - 45°/60°	12	-
P 30-6	30.000	34,9	-		CRONO 5-L	0,90 - 45°/60°	12	-
P 30-7	35.000	40,7	-		CRONO 5-L	1 - 45°	12	-
P 30-8	40.000	46,5	-		CRONO 5-L	1,10 - 45°	12	-
P 30-9	45.000	52,3	-		CRONO 5-L	1,25 - 45°	12	-
Lidia 20	17.200	20,0	-		CRONO 2-L / 3-LN	0,5-80° / 0,5-60°	12	-
Lidia 30	24.940	29,0	-		CRONO 3-L / 3-LN	0,75-60° / 0,65-60°	12	-
Lidia 40	32.680	38,0	-		CRONO 5-L / 3-LN	0,9-60° / 0,85-60°	12	-
Lidia 50	41.280	48,0	-		CRONO 5-L / 5-LN	1,1-60° / 1,1-45°	12	-
Lidia 60	49.880	58,0	-		CRONO 10-L / 5-LN	1,35-60° / 1,35-45°	12	-
NHF 90	77.400	90,0		CRONO 15-G2/15-GM	CRONO 10-L2	1,75 - 60°	12	-
NHF 115	98.900	115,0		CRONO 15-G2/15-GM	CRONO 15-L2	2,5 - 60°	9-5	-
NHF 150	129.000	150,0		CRONO 15-G2/15-GM	CRONO 15-L2	2,5 - 60°	9-5	-
NHF 185	159.100	185,0		CRONO 20-G2/20-GM	CRONO 20-L2	2 x 2,0 - 60°	12	-
NHF 230	197.800	230,0		CRONO 30-G2/TECNO 34-GM	CRONO 25-L2	2 x 2,5 - 60°	12	-
NHF 280	240.800	280,0		CRONO 30-G2/TECNO 34-GM	TECNO 34-L	2 x 3,5 - 60°	10	-
CPA 55-BTH	47.300	55,0		CRONO 8-G/8-G2/8-GM	CRONO 10-L/10-L2	1,25 - 60°	12	-
CPA 70-BTH	60.200	70,0		CRONO 8-G/8-G2/8-GM	CRONO 10-L/10-L2	1,5 - 60°	12	-
CPA 100-BTH	86.000	100,0		CRONO 15-G/15-G2/15-GM	CRONO 15-L/15-L2	2,25 - 60°	12	-
CPA 130-BTH	111.800	130,0		CRONO 15-G/15-G2/15-GM	CRONO 20-L/20-L2	3 - 60°	12	-
CPA 170-BTH	146.200	170,0		CRONO 20-G/20-G2/20-GM	CRONO 20-L/20-L2	3,5 - 60°	12	-
CPA 220-BTH	189.200	220,0		CRONO 30-G2/TECNO 34-GM	CRONO 25-L2	2 x 2 - 60°	12	-
CPA 270-BTH	232.200	270,0		CRONO 30-G2/TECNO 34-GM	TECNO 34-L	2 x 2,75 - 60°	12	-
CPA 320-BTH	275.200	320,0		TECNO 34-G/34-GM	TECNO 34-L	2 x 3,5 - 60°	12	-
CPA 380-BTH	326.800	380,0		TECNO 44-G/44-GM	TECNO 44-L	2 x 4 - 60°	12	-
CPA 460-BTH	395.600	460,0		TECNO 50-G/50-GM	TECNO 50-L/50-LM	2 x 4,5 - 60°	14	60
CPA 540-BTH	464.400	540,0		TECNO 70-G/70-GM	TECNO 50-L/50-LM	2 x 5,5 - 60°	12	70
CPA 640-BTH	550.400	640,0		TECNO 70-G/70-GM	TECNO 70-L/70-LM	2 x 7,5 - 60°	10	70
CPA 750-BTH	645.000	750,0		TECNO 100-G/100-GM	TECNO 70-L/70-LM	2 x 8 - 60°	12	80
CPA 900-BTH	774.000	900,0		TECNO 100-G/100-GM	TECNO 100-L/100-LM	2 x 8,5 - 60°	14	90
CPA 1.100-BTH	946.000	1.100,0		TECNO 100-G/100-GM	TECNO 100-L/100-LM	2 x 10,5 - 60°	14	100
CPA 1.300-BTH	1.118.000	1.300,0		TECNO 130-G/130-GM	TECNO 130-L/130-LM	2 x 15 - 60°	10	110
CPA 1.500-BTH	1.290.000	1.500,0		TECNO 190-GM	TECNO 190-L/190-LM	2 x 16 - 60°	12	150
CPA 1.750-BTH	1.505.000	1.750,0		TECNO 190-GM	TECNO 190-L/190-LM	2 x 17 - 60°	14	170
BTEC 50, 50/2, 50/M	43.000	50,0		CRONO 8-G/8-G2/8-GM	CRONO 5-L/10-L2	1,25 - 60°	12	
BTEC 70, 70/2, 70/M	60.200	70,0		CRONO 8-G/8-G2/8-GM	CRONO 10-L/10-L2	1,50 - 60°	12	
BTEC 90, 90/2, 90/M	77.400	90,0		CRONO 15-G/15-G2/15-GM	CRONO 10-L/10-L2	2,00 - 60°	12	
BTEC 120,120/2, 120/M	103.200	120,0		CRONO 15-G/15-G2/15-GM	CRONO 15-L/15-L2	2,75 - 60°	11	
BTEC 150, 150/2, 150/M	129.000	150,0		CRONO 15-G/15-G2/15-GM	CRONO 15-L/15-L2	3,50 - 60°	12	
BTEC 180, 180/2, 180/M	154.800	180,0		CRONO 20-G/20-G2/20-GM	CRONO 20-L/20-L2	4,00 - 60°	12	
BTEC 240/2, 240/M	206.400	240,0		CRONO 30-G2/TECNO 34-GM	CRONO 25-L2	5,00 - 60°	12	
BTEC 300/2, 300/M	258.000	300,0		CRONO 30-G2/TECNO 34-GM	TECNO 34-L	2 x 3,5 - 60°	10	
BTEC 400/2, 400/M	344.000	400,0		TECNO 44-G/TECNO 44-GM	TECNO 44-L/50-LM	2 x 4,5 - 60°	11	50
BTEC 500/2, 500/M	430.000	500,0		TECNO 50-G/TECNO 50-GM	TECNO 50-L/50-LM	2 x 6,0 - 60°	10	60
BTEC 600/2, 600/M	516.000	600,0		TECNO 70-G/TECNO 70-GM	TECNO 70-L/70-LM	2 x 6,5 - 60°	12	60
BTEC 750/2, 750/M	645.000	750,0		TECNO 70-G/TECNO 70-GM	TECNO 70-L/70-LM	2 x 8,0 - 60°	12	70
CPA 55-BT, BT/2, BT/M	47.300	55,0		CRONO 8-G/8-G2/8-GM	CRONO 10-L/10-L2	1,25 - 60°	12	
CPA 80-BT, BT/2, BT/M	68.800	80,0		CRONO 15-G/15-G2/15-GM	CRONO 10-L/10-L2	1,75 - 60°	12	
CPA 115-BT, BT/2, BT/M	98.900	115,0		CRONO 15-G/15-G2/15-GM	CRONO 15-L/15-L2	2,5 - 60°	12	
CPA 150-BT, BT/2, BT/M	129.000	150,0		CRONO 15-G/15-G2/15-GM	CRONO 20-L/20-L2	3,5 / 3 - 60°	11	
CPA 185-BT, BT/2, BT/M	159.100	185,0		CRONO 20-G/20-G2/20-GM	CRONO 25-L2	2 x 2 - 60°	12	
CPA 230-BT/2, BT/M	197.800	230,0		CRONO 30-G2/TECNO 34-GM	CRONO 25-L2	2 x 2,5 - 60°	12	
CPA 290-BT/2, BT/M	249.400	290,0		CRONO 30-G2/TECNO 34-GM	TECNO 34-L	2 x 3,5 - 60°	10	
CPA 345-BT/2, BT/M	296.700	345,0		TECNO 44-G/44-GM	TECNO 44-L	2 x 4 - 60°	11	
CPA 395-BT/2, BT/M	339.700	395,0		TECNO 44-G/44-GM	TECNO 50-L/50-LM	2 x 4,5 - 60°	12	50
CPA 465-BT/2, BT/M	399.900	465,0		TECNO 50-G/50-GM	TECNO 50-L/50-LM	2 x 5,5 - 60°	11	60
CPA 580-BT/2, BT/M	498.800	580,0		TECNO 70-G/70-GM	TECNO 70-L/70-LM	2 x 6,5 - 60°	12	60
CPA 695-BT/2, BT/M	597.700	695,0		TECNO 70-G/70-GM	TECNO 70-L/70-LM	2 x 8,5 - 60°	10	70
CPA 795-BT/2, BT/M	683.700	795,0		TECNO 100-G/100-GM	TECNO 100-L/100-LM	2 x 9 - 60°	12	80
CPA 930-BT/2, BT/M	799.800	930,0		TECNO 100-G/100-GM	TECNO 100-L/100-LM	2 x 10,5 - 60°	11	90
CPA 1045-BT/2, BT/M	898.700	1.045,0		TECNO 100-G/100-GM	TECNO 100-L/100-LM	2 x 12 - 60°	11	100
CPA 1275-BT/2, BT/M	1.096.500	1.275,0		TECNO 130-G/130-GM	TECNO 130-L/130-LM	2 x 14 - 60°	12	130
CPA 1510-BT/2, BT/M	1.298.600	1.510,0		TECNO 190-GM	TECNO 190-L/190-LM	2 x 17 - 60°	12	150
CPA 1740-BT/2, BT/M	1.496.400	1.740,0		TECNO 190-GM	TECNO 190-L/190-LM	2 x 19 - 60°	12	170

Características del combustible usado para efectuar las tablas

	P. C. I.	Viscosidad	Densidad
Gasóleo	10.200 Kcal/kg	1,8°E , 20°C	0,85
Gas Natural	9.300 Kcal/m ³ (n)	-	0,62 (1)
Gas Propano	22.300 Kcal/m ³ (n)	-	1,60 (1)

(1) Densidad respecto al aire
(2) Boquillas para quemadores modulantes

Las rampas de gas adecuadas a los quemadores de gas indicados en esta tabla, están referenciados en la página anterior.

Energía Fotovoltaica



BAXI
CLIMATIZACIÓN

MARCO LEGAL		216
<hr/>		
SISTEMAS FOTOVOLTAICOS	Módulo Solar Monocristalino	218
	Soportes	219
	Solar PV Box	220
	Kits Fotón	222
	Esquemas de instalación	223
	Solar Easy PV	224
	Sistemas híbridos fotovoltaica y solar térmica	225
	Sistemas híbridos fotovoltaica y bomba de calor	226
	Sistemas híbridos fotovoltaica y bomba de calor de ACS	227

Marco legal autoconsumo para instalaciones domésticas – RD 244/2019

Con la aprobación del RD 244/2019, por fin quedan fijadas las condiciones técnicas, administrativas y económicas de las diferentes modalidades de autoconsumo. Si bien hay múltiples posibilidades distintas de instalación, este documento se centra en las instalaciones de autoconsumo fotovoltaico de hasta 15 kWp con inyección de excedentes a red y compensación económica de los mismos.

Directrices generales

- La potencia pico de la instalación viene marcada por el inversor fotovoltaico, y puede ser mayor a la potencia contratada.
- Se eliminan los cargos de respaldo a la red o "Impuesto al Sol".
- Se simplifica la tramitación administrativa para la obtención de permisos y legalización de instalaciones de autoconsumo.
- Se implanta un mecanismo de compensación mensual de excedentes de energía horaria para instalaciones menores de 100 kWp. En ningún caso el valor de los excedentes podrá superar el del consumo, por lo que como máximo los excedentes sirven para reducir el término de energía eléctrica consumida a 0 €, pero nunca para generar ingresos económicos al autoconsumidor.
- Se regula el autoconsumo colectivo, con un solo productor pero varios consumidores asociados.

Directrices específicas para instalaciones individuales de hasta 15 kWp en BT con inyección de excedentes a red y compensación económica

- Todas las instalaciones de generación de hasta 15 kWp pueden ser tanto en monofásico como en trifásico.
- No es necesario instalar un contador adicional de generación. Con el contador de consumo digital bidireccional es suficiente.
- La valorización de los excedentes horarios inyectados a red depende del tipo de contrato de suministro:

A Suministro en mercado regulado

- El consumidor se acoge a la Tarifa PrecioC (Precio Voluntario Pequeño Consumidor) en la Comercializadora de Referencia de su ubicación. Para ello, debe tener una potencia contratada de menos de 10 kW (Tarifa 2.0).
- El valor de la energía excedentaria inyectada a red es el valor del mercado diario e intradiario, excluyendo los demás peajes.

B Suministro en mercado libre

- El consumidor se acoge a la tarifa que él escoja dentro de las múltiples Comercializadoras de libre mercado, siendo la comercializadora la que fija los precios tanto de importación de energía como de valorización de los excedentes.

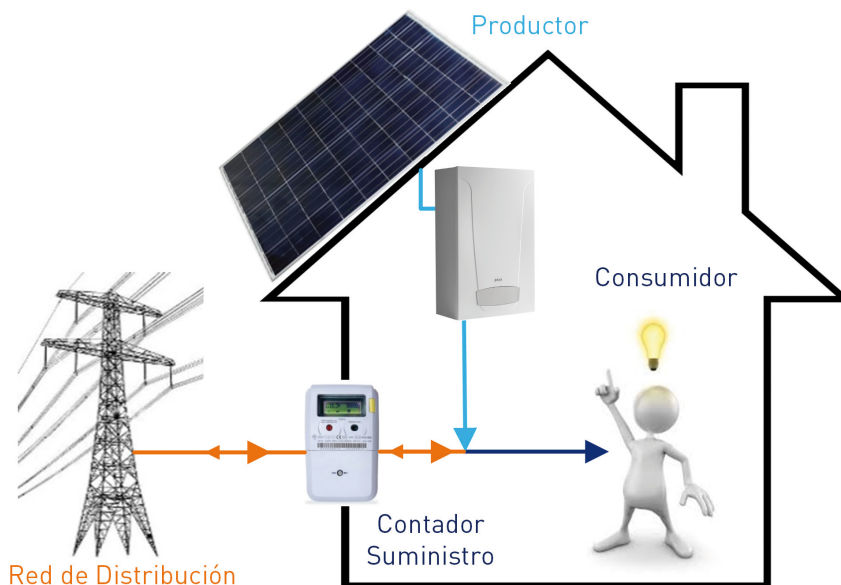

Tramitación de la instalación

- 1** Diseño de la instalación. (Ver ITC-BT-04)
P ≤ 10 kWp: Instalador autorizado rellena Memoria Técnica según REBT.
10 kWp < P ≤ 15 kWp: Ingeniero proyectista elabora Proyecto Técnico según REBT.
- 2** Tramitar licencia de obras según normativa del Ayuntamiento Local.
- 3** Ejecución de la instalación según el REBT y el RD 244/2019.
- 4** P ≤ 10 kWp: Presentar a la CC.AA. el Certificado Instalación realizado por el instalador autorizado.
10 kWp < P ≤ 15 kWp: Presentar a la CC.AA. el Certificado Instalación + Certificado Fin de Obra.
Enviar a la Distribuidora la Autorización de los propietarios de los inmuebles (Ley 49/1960).
Con eso ya se puede poner en funcionamiento la instalación.
- 5** La CC.AA. comunica a la empresa distribuidora los cambios de contrato.
La distribuidora informa a la comercializadora y a los consumidores en máximo 15 días.
Todos los consumidores deben tener el mismo tipo de contrato de autoconsumo.
- 6** Solicitar y firmar el contrato de compensación de excedentes con la Distribuidora, directamente o a través de la Comercializadora.
Se debe adjuntar firmado el Acuerdo entre consumidores y reparto de energía.
- 7** La CC.AA. inscribe la instalación en su Registro Autonómico de Autoconsumo e informa telemáticamente al Registro Estatal de Autoconsumo.

Tarea realizada por:

-  Instalador / Proyectista
-  Administración Pública
-  Usuario



Módulo Solar Monocristalino



TECNOLOGÍA INNOVADORA HALF-CELL

Mejora la salida del módulo, disminuye el riesgo de microrrotura y mejora la fiabilidad del módulo.



TECNOLOGÍA INNOVADORA DE CÉLULAS PERC

Excelente eficiencia y rendimiento de las células.



REDUCE LA PÉRDIDA DEBIDO A LA SOMBRA

Reduce efectivamente el efecto de sombra en la superficie del módulo.



REDUCE LA PÉRDIDA DE ACOPLAMIENTO

Reduce la pérdida por acoplamiento entre paneles y mejora la salida.



PRUEBA DE GRANIZO

Certificado para resistir el granizo: tamaño de la bola de hielo (d = 45 mm) y velocidad de la bola de hielo. (v=30,7 m/s).



RESISTENCIA Anti-PID

Excelente resistencia PID a las 96 horas (85 °C/85%) de prueba.

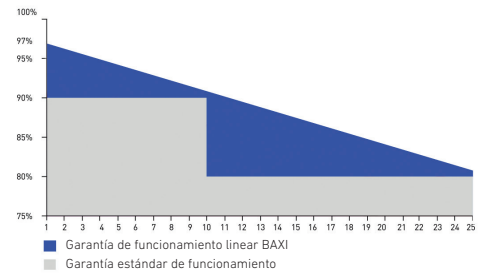

335

Especificaciones Eléctricas

Potencia Nominal	Wp	PNOM	335
Corriente en MPP	A	IMPP	9,97
Tensión MPP	V	VMPP/ UMPP	33,61
Tensión de Circuito Abierto	V	Voc/ Uoc	41,14
Corriente de Cortocircuito	A	Isc	10,44
Eficiencia de Módulo Solar (%)			19,85
Tensión Máxima de Sistema	V	IEC/UL	1500DC
Valor máximo del fusible de serie	A	I	20
NOCT	°C		45+-2

Coefficiente de temperatura

Potencia	Wp	(PNOM)	-0,39% / °C
Tensión (Voc)	V	(Voc)	-0,295% / °C
Corriente (Isc)	A	(Isc)	+0,039% / °C

Referencia

7753999

Precio (1)

295 €

Observaciones: Valores en condiciones estándar de prueba STC: masa de aire AM 1,5G, irradiancia de 1000 W/m² y temperatura de la célula (25±2)°C

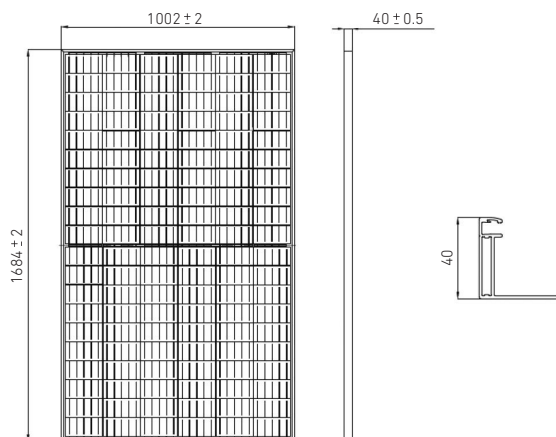

Especificaciones Mecánicas

Peso	18,6 kg
Área total	1,69 m ²
Vidrio	Transparente y templado con 3,2 mm de espesor (0,13")
Perfil	Aluminio Anodizado
Células	3 diodos
Caja de conexiones	IP-67
Cable	1200 mm longitud y 4 mm ² diámetro
Conectores	Compatible con MC4

Dimensiones

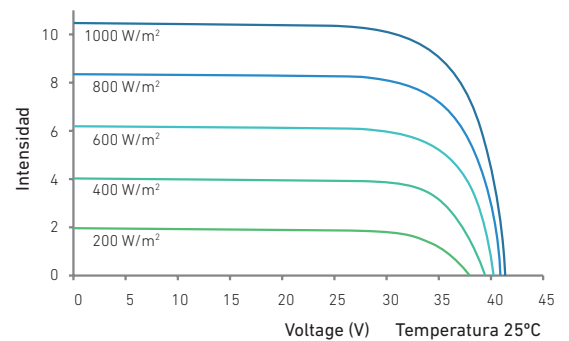

Curvas de Corriente-Voltaje y Potencia-Voltaje

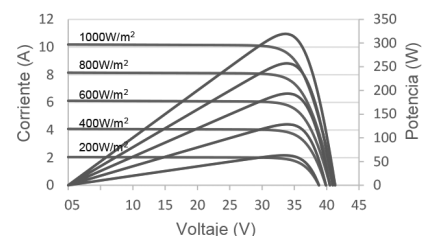

Soportes

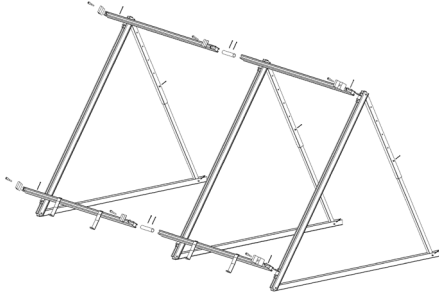

Soporte cubierta plana

Fabricado en aluminio. Se suministra pre-montado para facilitar la instalación. Se puede ajustar a 20, 25 y 30°. Para filas de más de dos colectores se deberán montar suplementos a partir del tercer colector.

	2 paneles	1 panel	Suplemento
Referencia	7726089	7726088	7726090
Precio	279 €	174 €	114 €

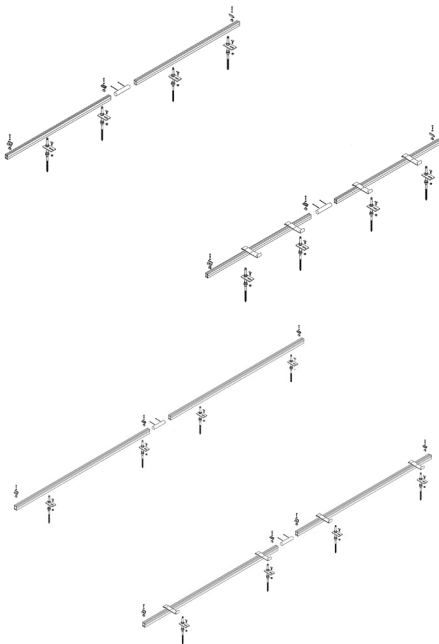

Soporte tejado inclinado vertical

Fabricado en aluminio. Soporte para paneles instalados verticalmente. Para filas de más de un colector se deberán montar suplementos.

	1 panel	Suplemento
Referencia	7726091	7726093
Precio	163 €	90 €

Soporte tejado inclinado horizontal

Fabricado en aluminio. Soporte para paneles instalados horizontalmente. Para filas de más de un colector se deberán montar suplementos.

	1 panel	Suplemento
Referencia	7726094	7726095
Precio	163 €	90 €

Ejemplo de instalación

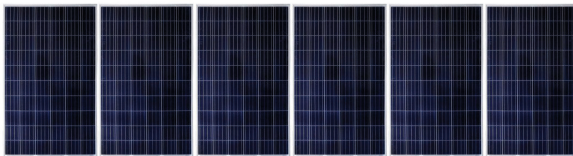

6 paneles en una sola fila

Cubierta plana

1 ud. Ref. 7726089

4 ud. Ref. 7726090

Tejado inclinado vertical

1 ud. Ref. 7726091

5 ud. Ref. 7726093

Tejado inclinado horizontal

1 ud. Ref. 7726094

5 ud. Ref. 7726095

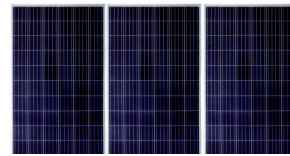

6 paneles en dos filas

Cubierta plana

2 ud. Ref. 7726089

2 ud. Ref. 7726090

Tejado inclinado vertical

2 ud. Ref. 7726091

4 ud. Ref. 7726093

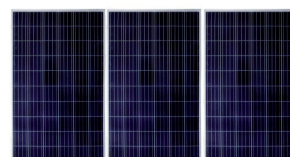

Tejado inclinado horizontal

2 ud. Ref. 7726094

4 ud. Ref. 7726095

Para la conexión eléctrica de este ejemplo se deberá solicitar 1 ud. de la ref. 7753756 Kit de latiguillos de conexión rápida.



Solar PV Box



Fácil de instalar: Único sistema para instalaciones de solar fotovoltaica plug&play del mercado. El equipo integra pre-montados todos los componentes necesarios para la instalación (inversor, protecciones de corriente continua, protecciones de corriente alterna). Además, se ha diseñado para que no sea necesario el uso de herramientas especiales.

Máxima eficiencia en instalaciones junto a bombas de calor de aeroterma: El equipo se ha desarrollado para ser compatible con bombas de calor BAXI, haciendo que estas actúen de manera inteligente consumiendo el máximo de energía producida por la instalación fotovoltaica, maximizando la eficiencia del sistema (1).

Visualización de consumos: Disponible una APP que permite una completa visualización de la instalación fotovoltaica, mostrando tanto los consumos de la vivienda como la producción fotovoltaica.

Múltiples accesorios: Existen múltiples accesorios para completar la instalación fotovoltaica, con el objetivo de obtener el máximo rendimiento posible de la instalación.

	1,5 kW	2,5 kW	3 kW	5 kW	8 kW	10 kW
Dimensiones (alto-ancho-profundo)	950 x 600 x 300 mm					
Entrada Corriente Continua						
Número de entradas (strings)	1	1	2	2	3	3
Número de entradas independientes (MPP)	1	1	1	1	2	2
Tipo de conexiones	Conectores Sunclick PV (se suministran con el equipo)					
Protección sobreintensidad y cortocircuito	FUSE-LINK 10x38 15A 1000V DC gPV					
Corriente máxima de cortocircuito por entrada	15 A					
Maximo voltaje de entrada	600 V				1000 V	
Protección sobrevoltaje	PST31PV Class II 1000V DC/40 kA					
Potencia máxima de módulos instalado	3000 Wp	5000 Wp	5500 Wp	7500 Wp	15000 Wp	
Corriente máxima de entrada	10 A					
Salida Corriente Alterna						
Número de salidas	1	1	1	1	1	1
Tipo de conexión	Conector easy click (se suministra con el equipo)					
Potencia máxima (cos φ= 1)	1500 VA	2500 VA	3000 VA	5000 VA	8000 VA	10000 VA
Voltaje nominal	230 V				400 V 3~	
Protección sobrevoltaje	PSTC15 Class II 1F+N 230V/40KA				PSTC440 Class II 3F+N 400V/40KA	
PV BOX						
Referencia	7754150	7754151	7754152	7754153	7754154	7754155
Precio	3.791 €	4.209 €	4.504 €	4.868 €	7.303 €	7.866 €

(1) Actualmente las Bombas de Calor BAXI disponen de la posibilidad de hacer variar las temperaturas de ACS o de ida de primario en función de si hay producción de energía fotovoltaica mediante un contacto abierto-cerrado.

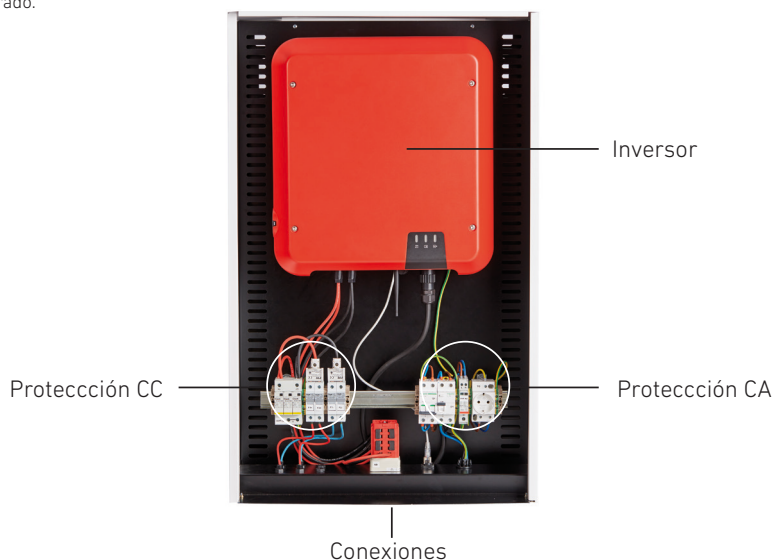

Accesorios



Cargador de batería

Cargador de batería compatible con Solar PV Box, necesario para la gestión de carga de las baterías. Se debe instalar junto con el Energy Manager.

Referencia	7753747
Precio (1)	3.325 €



Baterías

Baterías ión-litio modular de 2,56 kW por módulo. La batería base incluye el armario, la electrónica de control y un módulo de batería. Se pueden instalar hasta 5 módulos de batería por cada base.

Baterías	2 módulos	3 módulos	4 módulos	5 módulos	+1 módulo
Referencia	7753750	7756459	7756460	7756461	7753751
Precio (1)	6.446 €	9.092 €	11.740 €	14.388 €	2.648 €



Energy Manager

Control inteligente de la instalación eléctrica de la vivienda. Este dispositivo mide el balance energético (energía consumida-energía vertida a red) y envía la señal a los Enchufes Inteligentes para que enciendan o apaguen en función del excedente de energía del momento.

Referencia	7753752
Precio (1)	1.120 €



Energy Meter

Dispositivo de medición de la energía eléctrica de la vivienda. Mide el balance energético (energía consumida-energía vertida a la red).

Referencia	7753754
Precio (1)	639 €



Enchufe inteligente

Enchufe activable vía Wi-Fi. Para su activación se debe instalar un Energy Manager. Necesario para el control de los diferentes electrodomésticos de la vivienda en función de los excedentes de energía.

Referencia	7753755
Precio (1)	87 €



Cargador de coche

Cargador de coche de 7,4 kW de pared.

Referencia	7753757
Precio (1)	1.412 €



Kit de latiguillos de conexión rápida

Latiguillos y conectores para llevar a cabo la conexión rápida de los módulos solares, y evitar así el uso de herramientas especiales. Se debe instalar uno por cada fila de módulos.

Referencia	7753756
Precio (1)	46 €

Kits Fotón



Los Kits de Autoconsumo BAXI incluyen los componentes necesarios para la instalación fotovoltaica de autoconsumo (módulos solares, Solar PV Box y conectores). Las combinaciones de los Kits están dimensionadas según el número de módulos y las características del inversor incluido.

Fácil de instalar: Sistema plug&play, se ha diseñado para que no sea necesario el uso de herramientas especiales. Tanto las conexiones del panel solar como de la PV Box incluyen conectores del tipo rápido que se pueden instalar de una manera sencilla y segura.

Máxima eficiencia en instalaciones junto a bombas de calor de aerotermia: Los sistemas se han desarrollado para ser compatible con bombas de calor BAXI, haciendo que estas actúen de manera inteligente consumien-

do el máximo de energía producida por la instalación fotovoltaica, maximizando la eficiencia del sistema (1).

Visualización de consumos: Disponible una aplicación que permite una completa visualización de la instalación fotovoltaica, mostrando tanto los consumos de la vivienda como la producción fotovoltaica.

Múltiples accesorios: Existen múltiples accesorios para completar la instalación fotovoltaica, con el objetivo de obtener el máximo rendimiento posible de la instalación.

	Kit Fotón 1,5 kWp	Kit Fotón 2,5 kWp	Kit Fotón 3 kWp	Kit Fotón 5 kWp	Kit Fotón 8 kWp	Kit Fotón 10 kWp
Número de módulos	5	8	10	16	24	30
Modelo de Solar PV Box	1,5 kW	2,5 kW	3 kW	5 kW	8 kW	10 kW
Número de latiguillos de conexión rápida (2)	1	1	2	2	3	3
Corriente máxima de entrada	10 A					
Referencia	7753694	7753695	7753696	7753697	7753698	7753699
Precio	5.354 €	6.486 €	7.297 €	9.050 €	13.531 €	15.498 €

(1) Actualmente las Bombas de Calor BAXI disponen de la posibilidad de hacer variar las temperaturas de ACS o de ida de primario en función de si hay producción de energía fotovoltaica mediante un contacto abierto-cerrado (contacto disponible en el equipo PV Box).

(2) Por cada fila extra de paneles se deberá pedir un kit de latiguillos.

Nota: Los kits fotón se suministran con los paneles sin su soportación, seleccionar en el apartado de soportes las referencias necesarias para el tipo de instalación que se quiera llevar a cabo.

Esquemas de instalación

Kit fotón. Conexión ON/OFF Bombas de calor.

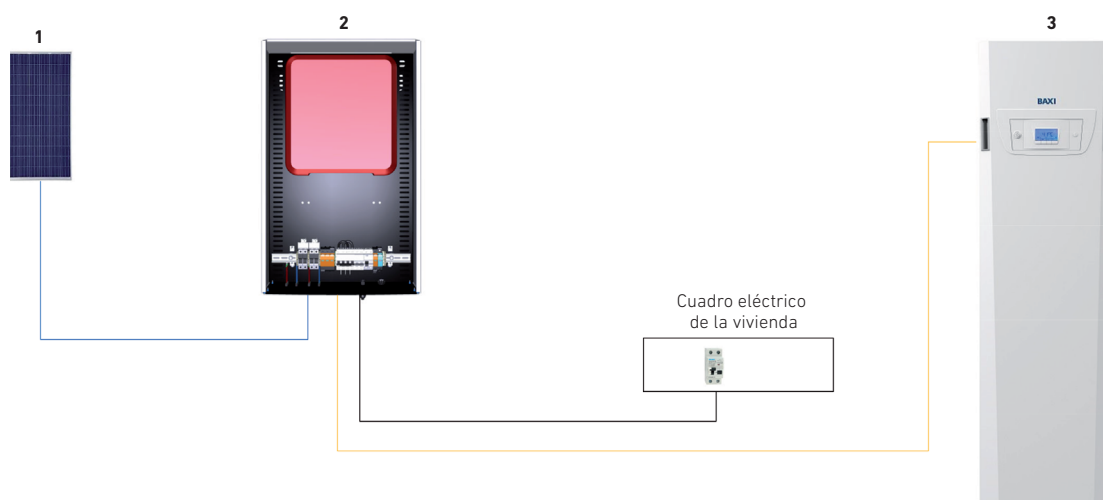

- 1 . Módulos fotovoltaicos
- 2 . Solar PV Box
- 3 . Bomba de calor

- Corriente continua
- Corriente alterna
- Conexión ON/OFF. Activación cambio de consigna en bomba de calor en función de la producción eléctrica.

Kit fotón. Conexión con baterías.

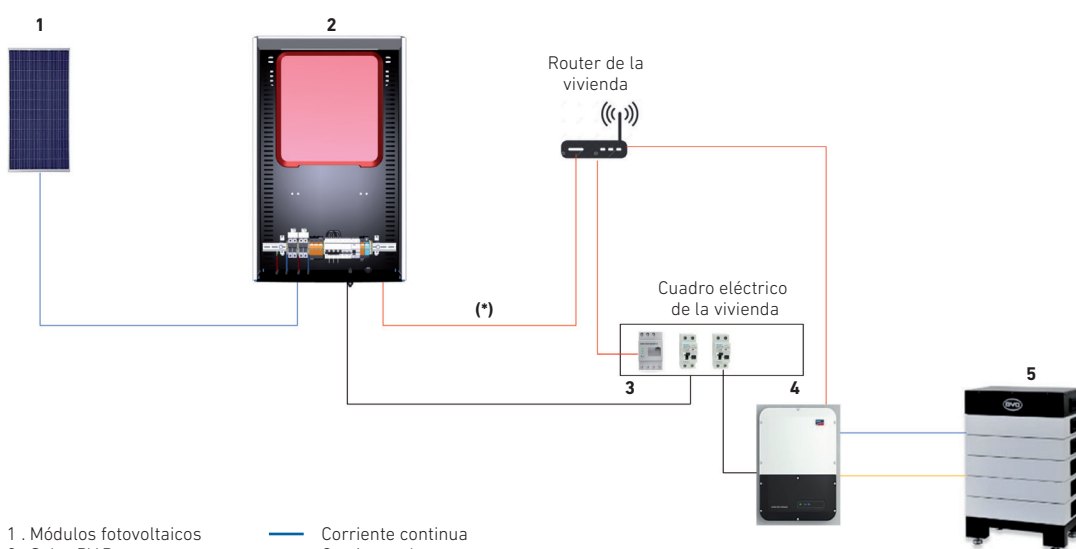

- 1 . Módulos fotovoltaicos
- 2 . Solar PV Box
- 3 . Energy Manager
- 4 . Cargador de batería
- 5 . Batería

- Corriente continua
- Corriente alterna
- Conexión comunicaciones
- Conexión LAN de comunicaciones
- (*) la conexión de la Solar PV Box se puede llevar a cabo vía wifi



Solar Easy PV

Solar Easy PV es la solución más simple para producir electricidad gratuita.

Toda la energía generada por la acción del sol se consume directamente por la red de la vivienda.



El sistema Solar Easy PV se compone por:

- 1 Módulo solar fotovoltaico BAXI.
- 1 Microinversor.
- Cables y conectores para la conexión eléctrica.
- Estructura de montaje para cubierta plana o para tejado inclinado.
- Tornillería y accesorios de montaje.

	Solar Easy PV 335			Suplemento Solar Easy PV 335		
	Cubierta Plana	Tejado Inclinado vertical	Tejado Inclinado horizontal	Cubierta Plana	Tejado Inclinado vertical	Tejado Inclinado horizontal
Referencia	7755116	7755119	7755261	7755118	7755260	7755262
Precio (1)	706 €	697 €	697 €	656 €	637 €	637 €

Ejemplos de selección Solar Easy PV

Potencia Wp	Solar Easy PV	Suplemento Solar Easy PV
335 Wp	1	-
670 Wp	1	1
1005 Wp	1	2
1340 Wp	1	3
1675 Wp	1	4
2010 Wp	1	5

(1) Disponible a partir de Abril de 2020

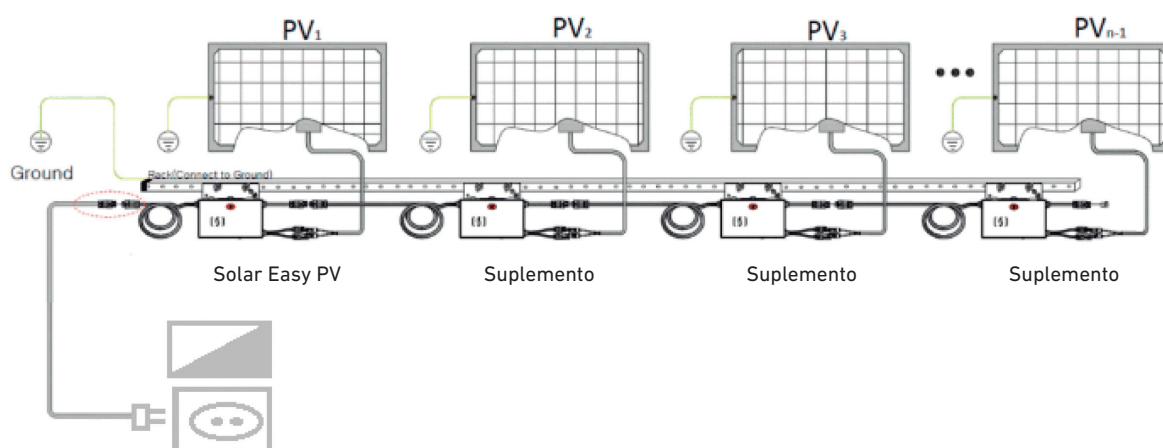

Sistemas híbridos fotovoltaica y solar térmica



Los sistemas híbridos de fotovoltaica y solar térmica incluyen todo lo necesario para su instalación:

Solar Térmica

- Panel solar térmico
- Acoplamientos hidráulicos
- Soportes
- Acumulador 200 l
- Grupo hidráulico
- Purgador automático
- Válvula termostática mezcladora

Solar Fotovoltaica

- Panel fotovoltaico
- PV Box
- Soportes
- Latiguillos de conexión

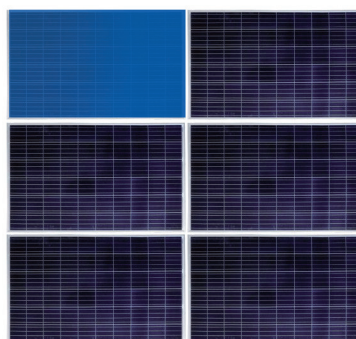
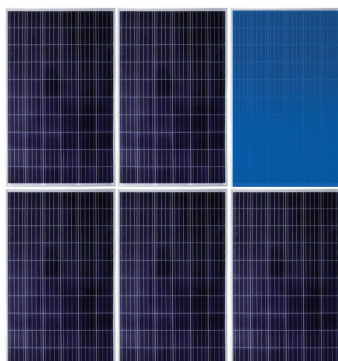

Kit fotón 1,5 kWp + 1 Slim PV soporte vertical

Kit fotón 1,5 kWp + 1 Slim PV soporte horizontal

Referencia

7755537

7755538

Precio

7.929 €

7.929 €

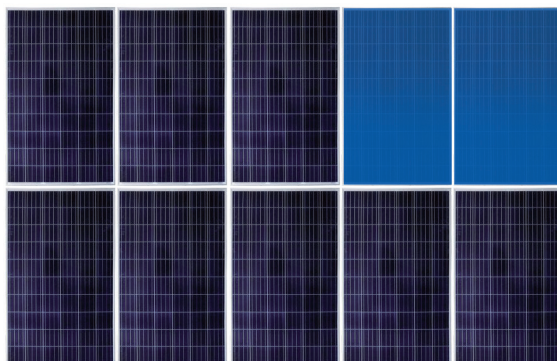

Kit fotón 2,5 kWp + 2 Slim PV soporte vertical

Referencia

7755539

Precio

12.047 €



Sistemas híbridos fotovoltaica y bomba de calor



Una instalación de energía solar fotovoltaica para autoconsumo junto con una bomba de calor Platinum BC es la solución más eficiente para la producción de climatización y ACS, proporcionando un ahorro muy importante y maximizando el consumo de energía eléctrica producida por los módulos fotovoltaicos, mediante el uso del modo de funcionamiento para fotovoltaica que ofrece las bombas de calor Platinum BC. La selección del modelo de bomba de calor, dependerá de las necesidades de climatización y ACS, reales de la vivienda.

El kit fotón seleccionado dependerá del ahorro que se quiera obtener, teniendo en cuenta los consumos de cada uno de los equipos.

Componentes suministrados:

Platinum BC (modelo monofásico seleccionado).
Kit fotón 2,5 y 3.
Energy meter.

Platinum BC iPlus V200 Smart 8

	Kit fotón 2,5 kWp	Kit fotón 3 kWp
Referencia	7756669	7756670
Precio	14.924 €	15.735 €

Platinum BC iPlus V200 8

	Kit fotón 2,5 kWp	Kit fotón 3 kWp
Referencia	7756671	7756672
Precio	14.035 €	14.846 €

Platinum BC iPlus V200 11

	Kit fotón 2,5 kWp	Kit fotón 3 kWp
Referencia	7756673	7756674
Precio	15.540 €	16.351 €

Platinum BC iPlus V200 16

	Kit fotón 2,5 kWp	Kit fotón 3 kWp
Referencia	7756675	7756676
Precio	17.139 €	17.950 €

Platinum BC iPlus 8 (fancoils)

	Kit fotón 2,5 kWp	Kit fotón 3 kWp
Referencia	7756677	7756679
Precio	12.750 €	13.561 €

Platinum BC iPlus 11 (fancoils)

	Kit fotón 2,5 kWp	Kit fotón 3 kWp
Referencia	7758880	7758881
Precio	14.108 €	14.919 €

Platinum BC iPlus 16 (fancoils)

	Kit fotón 2,5 kWp	Kit fotón 3 kWp
Referencia	7758882	7758883
Precio	15.707 €	16.518 €

Platinum BC Monobloc Plus 9

	Kit fotón 2,5 kWp	Kit fotón 3 kWp
Referencia	7758884	7758885
Precio	11.723 €	12.534 €

Platinum BC Monobloc Plus 12

	Kit fotón 2,5 kWp	Kit fotón 3 kWp
Referencia	7758886	7758887
Precio	13.196 €	14.007 €

Platinum BC Monobloc Plus 16

	Kit fotón 2,5 kWp	Kit fotón 3 kWp
Referencia	7758888	7758889
Precio	13.948 €	14.759 €

Nota: Actualmente las Bombas de Calor BAXI disponen de la posibilidad de hacer variar las temperaturas de ACS o de ida de primario en función de si hay producción de energía fotovoltaica mediante un contacto abierto-cerrado (contacto disponible en el equipo Solar PV BOX).



Sistemas híbridos fotovoltaica y bomba de calor de ACS



Una instalación de energía solar fotovoltaica para autoconsumo junto con una bomba de calor BC ACS es la solución más eficiente para la producción de ACS, proporcionando un ahorro muy importante y maximizando el consumo de energía eléctrica producida por los módulos fotovoltaicos, mediante el uso del modo de funcionamiento para fotovoltaica que ofrece las bombas de calor BC ACS. La selección del modelo de bomba de calor, dependerá de las necesidades de ACS reales de la vivienda.

El kit fotón seleccionado dependerá del ahorro que se quiera obtener, teniendo en cuenta los consumos de cada uno de los equipos.

Componentes suministrados:

BC ACS.
Kit fotón 2,5 y 3
Energy meter

	BC ACS 200 IN		BC ACS 300 IN		BC ACS 300 1E	
	Kit fotón 2,5 kWp	Kit fotón 3 kWp	Kit fotón 2,5 kWp	Kit fotón 3 kWp	Kit fotón 2,5 kWp	Kit fotón 3 kWp
Referencia	7758890	7758891	7758892	7758893	7758894	7758895
Precio	9.916 €	10.727 €	10.030 €	10.841 €	10.237 €	11.048 €

Nota: Actualmente las Bombas de Calor BAXI disponen de la posibilidad de hacer variar las temperaturas de ACS en función de si hay producción de energía fotovoltaica mediante un contacto abierto-cerrado (contacto disponible en el equipo PV Box).

Energía Solar Térmica y Acumuladores



BAXI
CLIMATIZACIÓN

PANELES SOLARES TÉRMICOS	Paneles solares planos	230
	Soportes y accesorios hidráulicos para paneles solares planos	232
	Panel Solar Mediterraneo Slim PV	234
	Sistemas híbridos fotovoltaica y solar térmica	235
	Paneles solares de tubos de vacío AR	236
		NOVEDAD
SISTEMAS SOLARES TÉRMICOS COMPACTOS	Drainback Grandes Instalaciones	238
	Solar Easy ACS	240
	Solar Easy ACS Slim	242
	Solar Easy DB	244
	Solar Easy PR	245
	Solar Easy ACS Eco	246
	Solar Easy ACS, calefacción y piscina	247
	Sistemas termosifónicos STS	248
	Sistemas termosifónicos STS LP	249
COMPLEMENTOS PARA INSTALACIONES SOLARES TÉRMICAS		250
ACUMULADORES	Acero inoxidable con intercambiador	252
	Acero inoxidable de inercia	254
	Esmaltados con cuadro de control	255
	Esmaltados	256
	Esmaltados equipados para solar	262
	Combinados ACS - Calefacción	263
	De acero al carbono	264



Sol 250	Sol 250 H	Sol 250 Eco	Sol 200	Sol 200 H
---------	-----------	-------------	---------	-----------

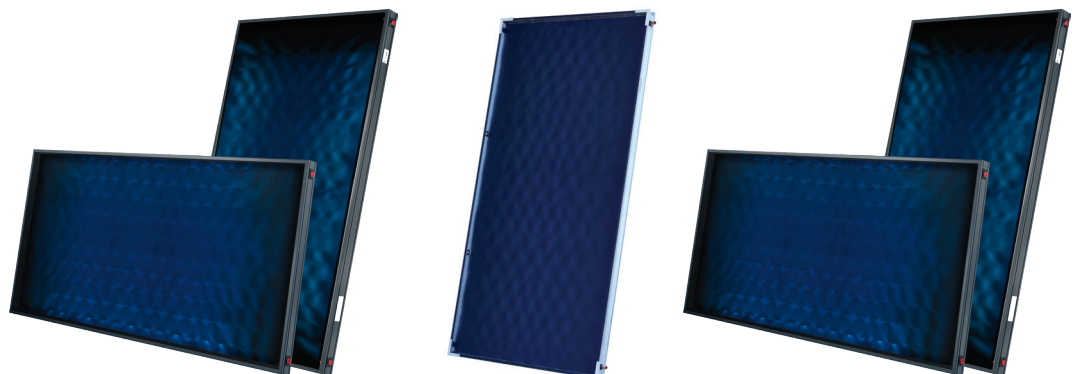

Instalación	Vertical	Horizontal	Vertical	Vertical	Horizontal
Superficie total m ²	2,5	2,5	2,5	2	2
Colectores por fila	Hasta 10	Hasta 10	Hasta 10	Hasta 10	Hasta 10
Absorbedor	De aluminio, con tratamiento altamente selectivo	De aluminio, con tratamiento altamente selectivo	De aluminio, con tratamiento altamente selectivo	De aluminio, con tratamiento altamente selectivo	De aluminio, con tratamiento altamente selectivo
Espesor absorbedor mm	0,4	0,4	0,4	0,4	0,4
Absorbancia %	95	95	95	95	95
Emitancia %	5	5	5	5	5
Circuito hidráulico	Serpentín	Serpentín	Serpentín	Serpentín	Serpentín
Vidrio solar	Texturizado 3,2 mm.	Texturizado 3,2 mm.	Texturizado 3,2 mm.	Texturizado 3,2 mm.	Texturizado 3,2 mm.
Aislamiento posterior	Fibra de vidrio con velo negro de 40 mm	Fibra de vidrio con velo negro de 40 mm	Fibra de vidrio de 30 mm	Fibra de vidrio con velo negro de 40 mm	Fibra de vidrio con velo negro de 40 mm
Carcasa	De aluminio en color gris RAL7016	De aluminio en color gris RAL7016	De aluminio	De aluminio en color gris RAL7016	De aluminio en color gris RAL7016
Garantía (1) años	10	10	10	10	10

Superficie total m ²	2,51	2,51	2,52	2,01	2,01
Superf. de apertura m ²	2,37	2,37	2,40	1,90	1,90
Capacidad l	2,3	2,7	1,4	1,9	2,2
Peso vacío kg	47	49	36	35	36
Presión máx. trabajo bar	10	10	10	10	10
Temp. estancamiento °C	198	198	190	197	198

Curva de rendimiento

$$T^* = \frac{T_m - T_a}{G} \left[\frac{eC \cdot m^2}{W} \right]$$

Rendimiento η

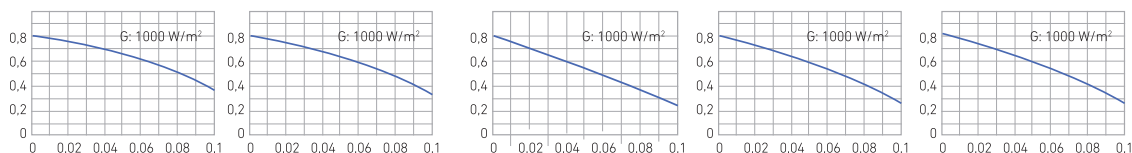

Ecuación característica (2)

$\eta = 0,812 - 3,478 T^* - 0,018 GT^{*2}$	$\eta = 0,818 - 3,748 T^* - 0,016 GT^{*2}$	$\eta = 0,800 - 3,897 T^* - 0,015 GT^{*2}$	$\eta = 0,817 - 3,716 T^* - 0,018 GT^{*2}$	$\eta = 0,809 - 3,989 T^* - 0,017 GT^{*2}$
--	--	--	--	--

Contraseña certificación

GPS-8449	GPS-8450	GPS-8617	GPS-8417	GPS-8420
----------	----------	----------	----------	----------

Referencia

720364401	720364501	7668030	720364001	720364301
------------------	------------------	----------------	------------------	------------------

Precio

860 €	896 €	799 €	668 €	692 €
--------------	--------------	--------------	--------------	--------------

(1) Ver condiciones de garantía en la tarjeta que se adjunta con el producto

(2) Respecto a la superficie de apertura

Mediterraneo 250

Mediterraneo 200

Mediterraneo Slim 250

Mediterraneo Slim 200

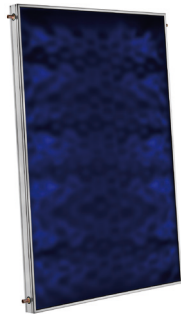

Vertical
2,5
Hasta 10
De aluminio, con tratamiento altamente selectivo
0,4
95
5
Parrilla
Texturizado 3,2 mm.
Fibra de vidrio con velo negro de 40 mm
De aluminio
8

Vertical
2
Hasta 10
De aluminio, con tratamiento altamente selectivo
0,4
95
5
Parrilla
Texturizado 3,2 mm.
Fibra de vidrio con velo negro de 40 mm
De aluminio
8

Vertical
2,5
Hasta 8
De aluminio, con tratamiento altamente selectivo
0,4
95
5
Parrilla
Texturizado 3,2 mm.
Fibra de vidrio de 20 mm
De aluminio
8

Vertical
2
Hasta 8
De aluminio, con tratamiento altamente selectivo
0,4
95
5
Parrilla
Texturizado 3,2 mm.
Fibra de vidrio de 20 mm
De aluminio
8

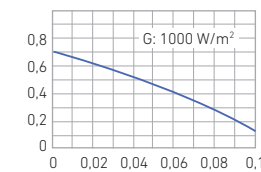
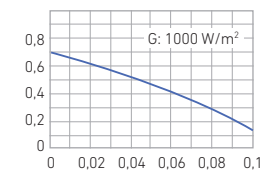
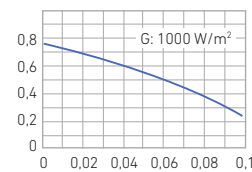
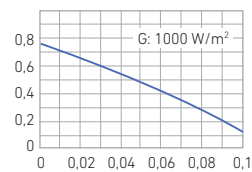
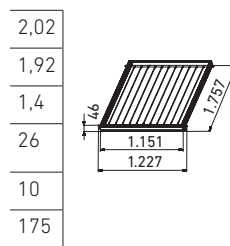
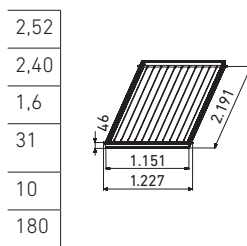
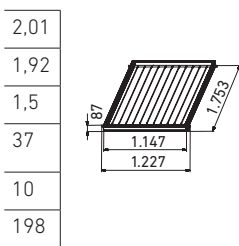
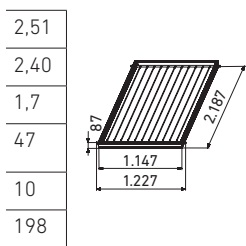

$$\eta = 0,765 - 3,653 T^* - 0,012 GT^{*2}$$

GPS-8421

720363701

776 €

$$\eta = 0,770 - 3,924 T^* - 0,011 GT^{*2}$$

GPS-8421

720363801

621 €

$$\eta = 0,740 - 3,915 T^* - 0,014 GT^{*2}$$

GPS-8600

7219376

650 €

$$\eta = 0,729 - 3,847 T^* - 0,017 GT^{*2}$$

GPS-8600

7219375

532 €



**Soporte para colectores planos en
Cubierta plana**

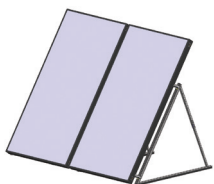

Soportes premontados para facilitar su instalación. Permiten variar la inclinación desde 35° a 55°. Para filas de más de dos colectores se deberán montar suplementos a partir del tercer colector. Por ejemplo, en una fila de 5 colectores se deberá montar un soporte para dos colectores y tres suplementos.

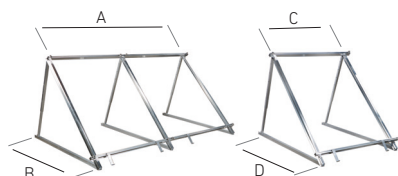

	Sol 250/200			Sol 250 Eco		
A mm	2.468			2.468		
B mm	1.525			1.525		
C mm	1.234			1.234		
D mm	1.525			1.525		
	2 colectores	1 colector	Suplemento	2 colectores	1 colector	Suplemento
Referencia	7218884	7217027	7217031	7218884	7217027	7217032
Precio	338 €	223 €	152 €	338 €	223 €	152 €

**Soporte para colectores planos en
Tejado inclinado**

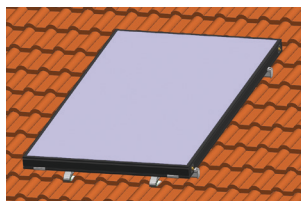

Para filas de más de dos colectores se deberán montar suplementos a partir del tercer colector. Por ejemplo, en una fila de 5 colectores se deberá montar un soporte para dos colectores y tres suplementos.

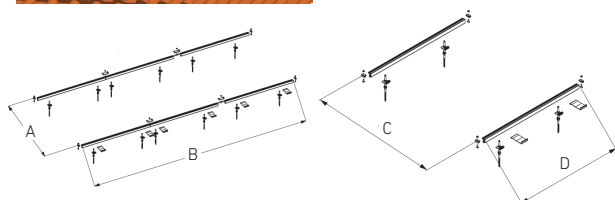

A mm	1.900 (Sol 250) / 1.450 (Sol 200)			1.900		
B mm	2.374			2.468		
C mm	1.900 (Sol 250) / 1.450 (Sol 200)			1.900		
D mm	1.187			1.234		
	2 colectores	1 colector	Suplemento	2 colectores	1 colector	Suplemento
Referencia	7212833	7212822	7212848	7212853	7212852	7212854
Precio	255 €	143 €	133 €	255 €	143 €	133 €

Kit fijación soporte para instalación bajo teja (opcional)

Referencia	7212855
Precio	75 €

Para soportes de dos colectores son necesarios 3 kits. Para soportes de un colector o suplementos, son necesarios 2 kits.

Accesorios hidráulicos

Acoplamientos del tipo rápido, con junta tórica (Ø22 mm - 3/4" M)

1 por cada fila

Referencia	7212785	7668055
Precio	128 €	104 €



1 por cada suplemento (a partir del 3 colector de la fila).

Referencia	720239901
Precio	61 €



x2

Acoplamientos del tipo cónico de compresión (Ø18 mm - 3/4" M)

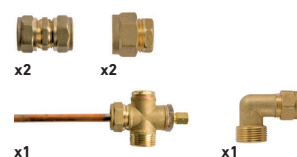

1 por cada suplemento (a partir del 3 colector de la fila).

Referencia	7668058
Precio	16,40 €



x2

Sol 250 H		Sol 200 H		Mediterraneo 250/200			Mediterraneo Slim 250/200		
4.474		3.606		2.468			2.468		
841		841		1.525			1.525		
2.237		1.803		1.234			1.234		
841		841		1.525			1.525		
1 colector	Suplemento	1 colector	Suplemento	2 colectores	1 colector	Suplemento	2 colectores	1 colector	Suplemento
7217033	7217034	7217035	7217036	7218884	7217027	7217032	7218884	7217027	7217032
249 €	163 €	226 €	150 €	338 €	223 €	152 €	338 €	223 €	152 €

850		850		1.900 (Slim 250) / 1.450 (Slim 200)			1.900 (Slim 250) / 1.450 (Slim 200)		
4.450		3.586		2.468			2.468		
850		850		1.900 (Slim 250) / 1.450 (Slim 200)			1.900 (Slim 250) / 1.450 (Slim 200)		
2.227		1.793		1.234			1.234		
2 colectores	1 colector	Suplemento	2 colectores	1 colector	Suplemento	2 colectores	1 colector	Suplemento	
7212834	7212823	7212850	7212832	7212821	7212849	7212853	7212852	7212854	
352 €	190 €	177 €	315 €	171 €	164 €	255 €	143 €	133 €	

Acoplamiento del tipo rápido, con junta tórica (Ø22 mm - 3/4" M)	Acoplamiento del tipo rápido, con junta tórica (Ø22 mm - 3/4" M)	Acoplamiento del tipo cónico de compresión (Ø22 mm - 3/4" M)	Acoplamiento del tipo cónico de compresión (Ø16 mm - 3/4" M)
1 por cada fila	1 por cada fila	1 por cada fila	1 por cada fila
7212785	7212785	7213453	7222025
128 €	128 €	128 €	98 €



1 por cada suplemento (a partir del 3 colector de la fila)

720239901

61 €



1 por cada suplemento (a partir del 3 colector de la fila)

720239901

61 €

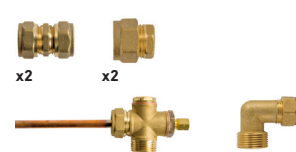

1 por cada suplemento (a partir del 3 colector de la fila).

7213454

20,70 €

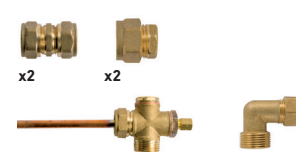

1 por cada suplemento (a partir del 3 colector de la fila).

7222029

20,70 €





Panel Solar Mediterraneo Slim PV



Panel solar térmico para instalaciones híbridas de solar fotovoltaica con solar térmica, consiguiendo una estética perfecta en el tejado:

- Cuenta con las mismas dimensiones que un panel fotovoltaico
- Los soportes permiten la instalación tanto de los paneles fotovoltaicos como térmicos completamente alineados
- Elevado rendimiento, que permite maximizar la eficiencia de la instalación solar de la vivienda

Instalación	Vertical / Horizontal	
Colector por fila	Hasta 5 paneles (conexión en serie)	
Absorbedor	De aluminio, con tratamiento altamente selectivo	
Espesor absorbedor	mm	0,3
Absorbancia	%	95
Emitancia	%	5
Circuito hidráulico	Serpentín	
Vidrio solar	Texturizado 3,2 mm	
Aislamiento posterior	Fibra de vidrio de 20 mm	
Carcasa	De aluminio	
Garantía	años	8
Superficie total	m ²	1,62
Superficie de apertura	m ²	1,53
Capacidad	l	1,5
Peso vacío	kg	23
Presión máx. trabajo	bar	10
Temp. Estancamiento	°C	180
Ecuación característica	$\eta = 0,751 - 3,737T^* - 0,0169GT^*2$	
Contraseña certificación	NPS-4619	
Referencia	7720689	
Precio	589 €	

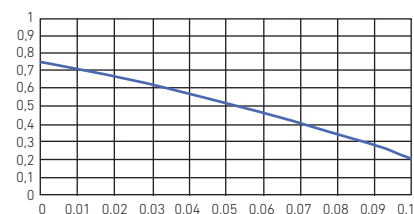
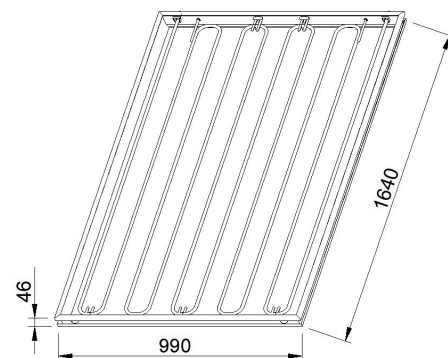

Acoplamientos del tipo cónico de compresión (Ø12 mm - 3/4" M)

	1 por cada fila (hasta 2 paneles)	1 por cada panel extra
Referencia	7721370	7721375
Precio	171 €	102 €

Soportes para Slim PV

		Suplemento
Tejado inclinado (vertical)	Referencia	7726091
	Precio	163 €
Tejado inclinado (horizontal)	Referencia	7726094
	Precio	163 €
		7726093
		90 €
		7726095
		90 €

* Para filas de más de un colector, se deberán montar suplementos a partir del segundo colector.

Sistemas híbridos fotovoltaica y solar térmica



Los sistemas híbridos de fotovoltaica y solar térmica incluyen todo lo necesario para su instalación:

Solar Térmica

- Panel solar térmico
- Acoplamientos hidráulicos
- Soportes
- Acumulador 200 l
- Grupo hidráulico
- Purgador automático
- Válvula termostática mezcladora

Solar Fotovoltaica

- Panel fotovoltaico
- Solar PV Box
- Soportes
- Latiguillos de conexión

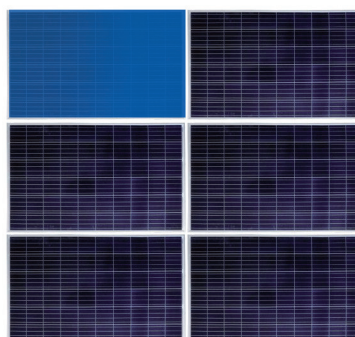
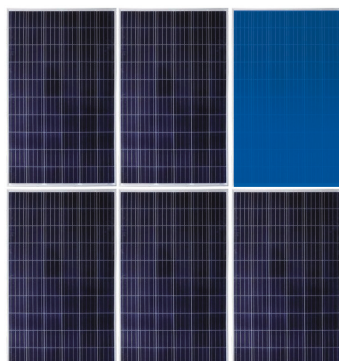

Kit fotón 1,5 kWp + 1 Slim PV soporte vertical

Kit fotón 1,5 kWp + 1 Slim PV soporte horizontal

Referencia

7755537

7755538

Precio

7.929 €

7.929 €

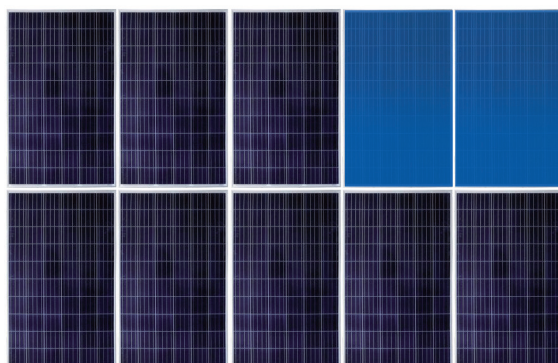

Kit fotón 2,5 kWp + 2 Slim PV soporte vertical

Referencia

7755539

Precio

12.047 €

AR16



AR24



NOVEDAD

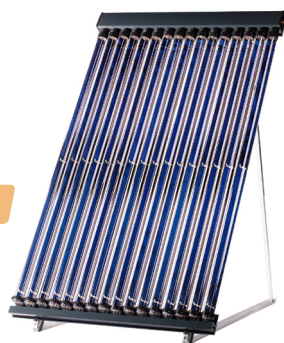

NOVEDAD



Instalación	Vertical
Tubos por colector	16
Máximo de colectores por fila	3
Circuito hidráulico	Heat pipe (1)
Colector hidráulico	Cobre con aislamiento de lana de vidrio
Superficie total	m2 2,87
Superficie de apertura	m2 2,4
Capacidad	l 0,9
Peso vacío	kg 53,9
Presión máxima de trabajo	bar 10
Temperatura máxima fluido circuito primario	°C 145
Temperatura de estancamiento	°C 180
Garantía (2)	años 5

Instalación	Vertical
Tubos por colector	24
Máximo de colectores por fila	3
Circuito hidráulico	Heat pipe (1)
Colector hidráulico	Cobre con aislamiento de lana de vidrio
Superficie total	m2 4,31
Superficie de apertura	m2 3,6
Capacidad	l 1,3
Peso vacío	kg 80,8
Presión máxima de trabajo	bar 10
Temperatura máxima fluido circuito primario	°C 145
Temperatura de estancamiento	°C 180
Garantía (2)	años 5

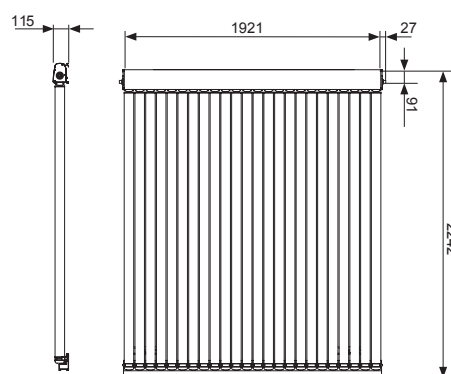
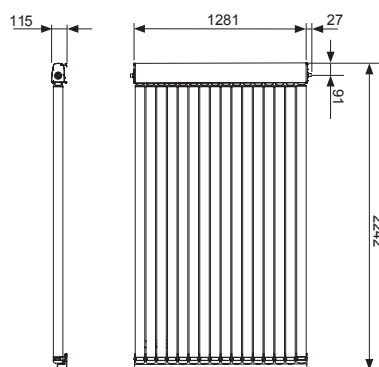

Curva de rendimiento

$$T^* = \frac{T_m - T_a}{G} \left[\frac{°C \cdot m^2}{W} \right]$$

Rendimiento η
T*

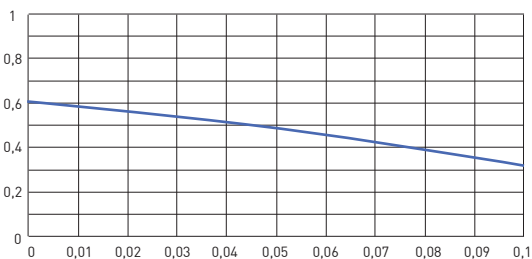

Ecuación característica (3)	$\eta = 0,61 - 1,59T^* - 0,008GT^*2$
Referencia	7785525
Precio	1.874 €

Ecuación característica (3)	$\eta = 0,61 - 1,59T^* - 0,008GT^*2$
Referencia	7785526
Precio	2.736 €

(1) Cada tubo de vacío lleva en su interior un fluido caloportador que no sale del interior del tubo, se evapora por efecto de la radiación solar y asciende hasta el extremo superior del tubo, que se encuentra a temperatura inferior. Allí, intercambia el calor absorbido con el colector superior y al enfriarse condensa y cae a la parte interior del tubo. Con esta tecnología, se evitan sobrecalentamientos y se puede sustituir cualquier tubo sin tener que vaciar el circuito hidráulico.

(2) Ver condiciones de garantía en la tarjeta que se adjunta con el producto.

(3) Respecto a la superficie de apertura.

	Soporte cubierta plana	Soporte tejado inclinado	Soporte para fachada
	Para 1 colector	Para 1 colector	Para 1 colector
Referencia	7782976	7782967	7782969
Precio	194 €	224 €	216 €

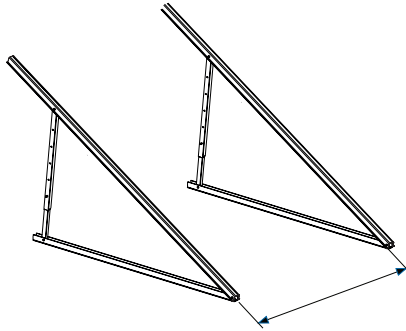

AR16: 1089 - 689 mm
AR24: 1729 - 1329 mm

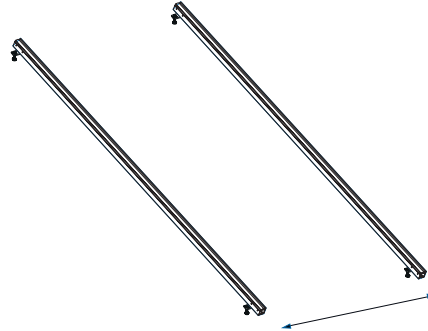

AR16: 1089 - 689 mm
AR24: 1729 - 1329 mm

Se puede ajustar a 35°, 40°, 45°, 50°, 55° y a 10°
utilizando el mástil corto que se incluye en el
mismo kit.

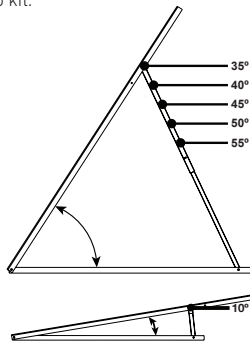

Ángulos de inclinación posibles
soporte cubierta plana

	Acoplamiento hidráulico	Kit interconexión colectores	Kit tubería flexible 2m
	1 acoplamiento por fila	1 por cada panel adicional	Opcional 1 por fila de colectores
Referencia	7780755	7780757	7785517
Precio	99 €	96 €	169 €



x1



x1

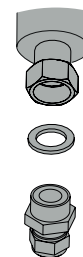
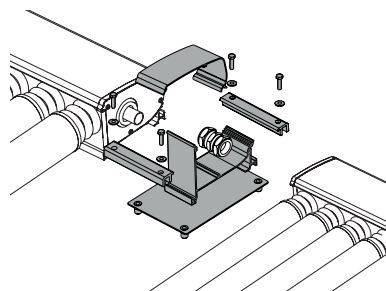

Sistemas DB



Los sistemas DB son equipos compactos y totalmente montados, para grandes instalaciones de energía solar térmica, hasta 150 m². Tienen como base de funcionamiento la tecnología Drainback, que evita sobretemperaturas en las instalaciones.



Funcionamiento:

El líquido del circuito solar no llena completamente la instalación manteniendo los colectores solares vacíos. Cuando existe demanda y radiación solar, la bomba del circuito se pone en marcha transfiriendo el líquido solar contenido en el equipo drainback hacia los paneles.

Una vez satisfecha la demanda, la bomba para y el líquido solar vuelve al depósito drainback debido al efecto de la gravedad. De esta forma, aunque se mantenga la radiación solar, se evita la formación de vapor y la degradación del anticongelante.

Ventajas:

- Incremento de la fiabilidad de la instalación: El sistema se ha diseñado en base a la tecnología Drainback, que evita que se generen sobretemperaturas en las instalaciones, lo que hace que se alargue la vida útil de la instalación, evitando roturas y la degradación del líquido anticongelante.
- Reducción del tiempo de instalación: Los equipos se suministran totalmente premontados, tanto a nivel hidráulico como eléctrico, cosa que permite ahorrar tiempo durante la instalación, así como minimizar los errores.
- Reducción del coste de la instalación: Los equipos incluyen todos los elementos necesarios para la instalación, reduciendo el número

de componentes y el tiempo de instalación, cosa que reduce de manera importante los costes de ésta.

- Reducción de los costes de mantenimiento: Los equipos evitan la degradación prematura del líquido solar, así como roturas de componentes, lo que reduce en gran medida los costes de mantenimiento de las instalaciones.

Instalación y suministro:

Los sistemas DB solo son compatibles con los paneles Sol 250. En ningún caso se suministrarán los equipos sin un estudio previo, realizado por nuestro departamento de soluciones, y siempre se hará junto a paneles solares Sol 250 (las unidades que se indiquen en el estudio).

		DB 40S	DB 50	DB 100	DB 150
Campo de colectores	m ²	38	50	100	150
Número de colectores Sol250		15	20	40	60
Altura máxima	m	25	30	25	30
Caudal	l/h	1.140	1.500	3.000	4.500
Potencia bomba	kW	0,55	0,55	0,55	0,80
Depósito Drainback Inoxidable	l	100	100	150	200
Intercambiador de placas	-	-	Incluido	Incluido	Incluido
Variador de frecuencia	-	-	Incluido	Incluido	Incluido
Medidor de energía	-	-	Incluido	Incluido	Incluido
Circulador de ACS (1)	-	-	SB-10 YA	SB-50 XA	SB-50 XA
Dimensiones (Alt. x Anch. x Prof.)	mm	1.800 x 600 x 600	1.800 x 600 x 600	1.800 x 600 x 600	2.184 x 600 x 600
Peso	kg	75	80	90	100
Referencia		7662818	7662819	7662821	7662823
Precio		3.510 €	5.662 €	6.171 €	7.263 €

(1) Ver capítulo Circuladores para más información.

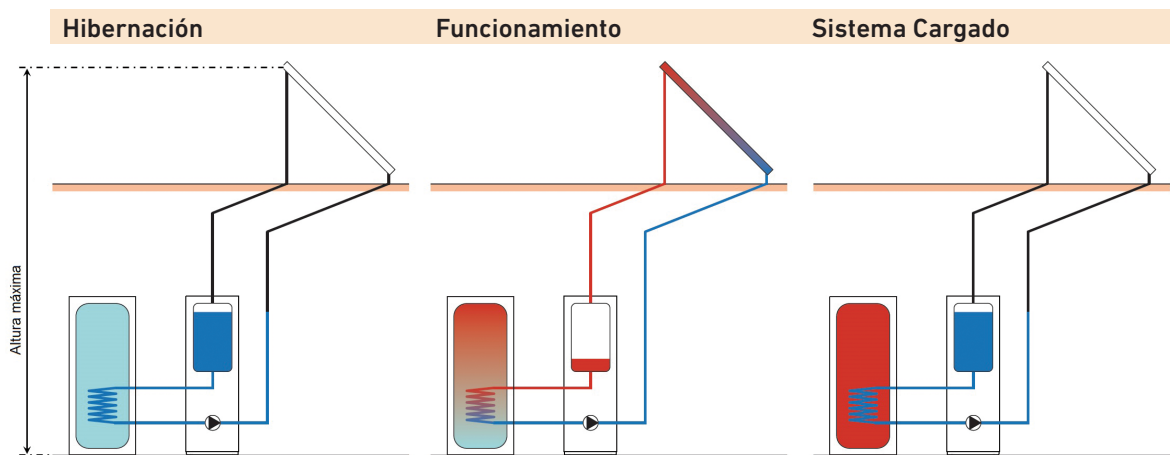

DB 40S

1. Centralita
2. Válvula de seguridad
3. Caja eléctrica
4. Manómetro
5. Bomba circuito solar
6. Regulador de caudal

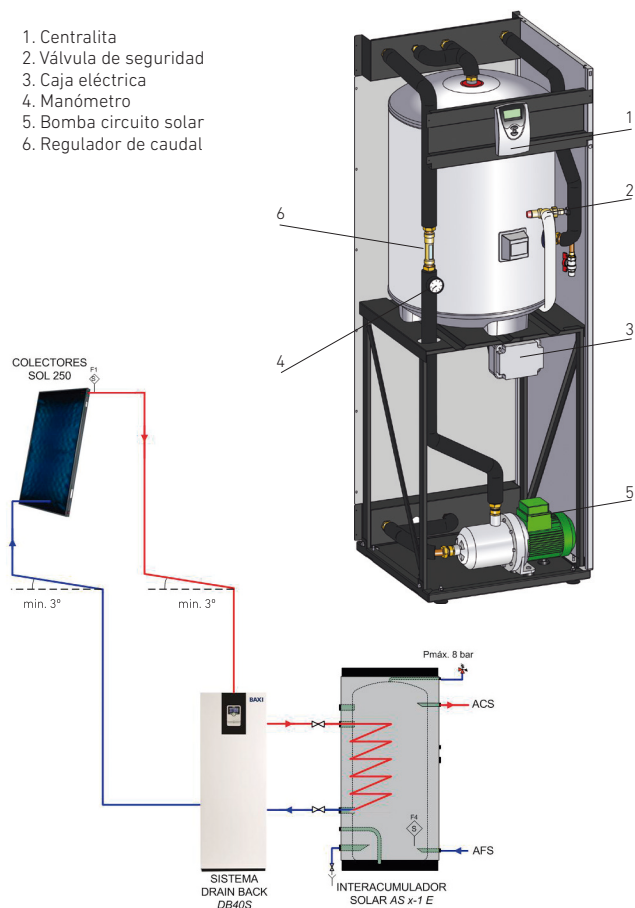

DB 50/100/150

1. Centralita
2. Válvula de seguridad
3. Manómetro
4. Bomba circuito solar
5. Regulador de caudal
6. Variador de frecuencia
7. Circulador circuito ACS
8. Medidor de energía
9. Intercambiador de calor

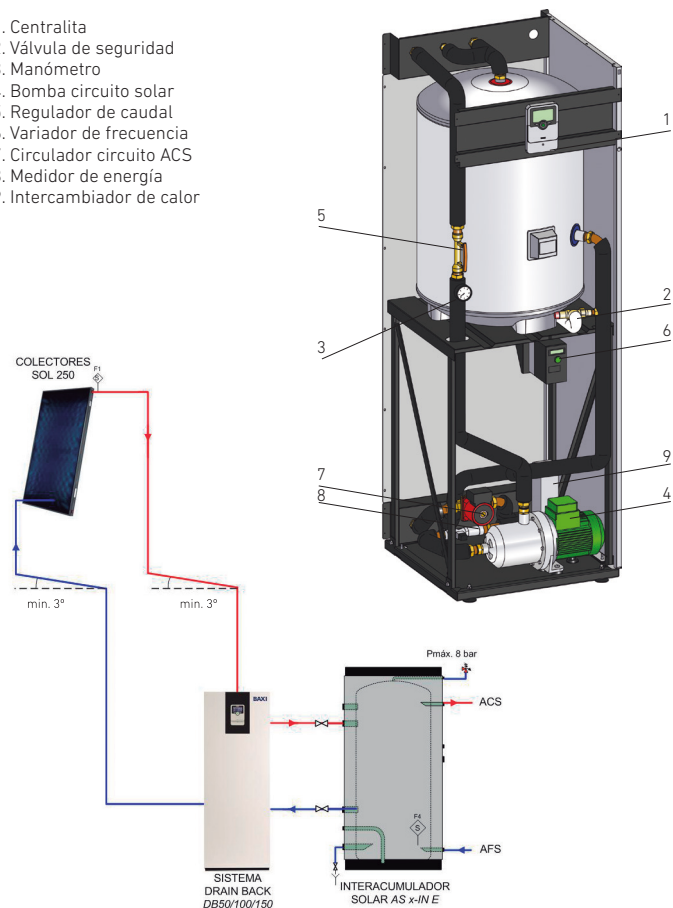

DB 15 S

El sistema DB 15S está pensado para realizar instalaciones medianas del tipo Drainback.

Se pueden llevar a cabo instalaciones de hasta 7 paneles Mediterráneo Slim 200.

Incluye: Grupo hidráulico y depósito de recuperación de 24 litros. El depósito de recuperación se debe montar en la pared, ubicándolo siempre por encima del grupo hidráulico.

El grupo hidráulico puede vencer una altura máxima de 10 metros.

Referencia

7726816

Precio

938 €



Solar Easy ACS



Integran en el mínimo espacio posible grupo hidráulico, depósito de expansión y central de regulación, totalmente conectados y cableados.

Fácil de instalar, no hay limitaciones de altura, ni de longitud, ni de inclinación de tubería.

No es necesario instalar ningún sistema para la evacuación de excedentes de calor.

Componentes suministrados:

- Colector solar
- Acoplamientos hidráulicos

	Solar Easy 200				Solar Easy 300				
Capacidad	l	225				300			
Presión máx ACS	bar	10				10			
Temp max ACS	°C	95				95			
Capacidad serpentín superior	l	5,1				6,7			
Superficie serpentín superior	m ²	0,76				1			
Capacidad serpentín inferior	l	8,10				10,10			
Superficie serpentín inferior	m ²	1,2				1,5			
Presión máx serpentín	bar	10				10			

	1 Sol 200				2 Sol 200			
	Cubierta plana		Tejado inclinado		Cubierta plana		Tejado inclinado	
	Sin tub.	Tub. 15m	Sin tub.	Tub. 15m	Sin tub.	Tub. 15m	Sin tub.	Tub. 15m
Referencia	144811003	144811303	144811011	144811311	144811005	144811305	144811013	144811313
Precio	3.564 €	4.479 €	3.487 €	4.404 €	4.492 €	5.482 €	4.413 €	5.404 €

	2 Sol 200				3 Sol 200			
	Cubierta plana		Tejado inclinado		Cubierta plana		Tejado inclinado	
	Sin tub.	Tub. 15m	Sin tub.	Tub. 15m	Sin tub.	Tub. 15m	Sin tub.	Tub. 15m
Referencia	144811004	144811304	144811012	144811312	144811006	144811306	144811014	144811314
Precio	4.264 €	5.184 €	4.186 €	5.106 €	5.342 €	6.467 €	5.247 €	6.372 €

	1 Sol 250				2 Sol 250			
	Cubierta plana		Tejado inclinado		Cubierta plana		Tejado inclinado	
	Sin tub.	Tub. 15m	Sin tub.	Tub. 15m	Sin tub.	Tub. 15m	Sin tub.	Tub. 15m
Referencia	144812006	144812306	144812010	144812310	144812007	144812307	144812011	144812311
Precio	3.890 €	4.929 €	3.814 €	4.853 €	5.080 €	6.046 €	5.002 €	5.967 €



- Soportes
- Acumulador FST
- Purgador automático
- Válvula termostática mezcladora

Los sistemas con tubería de 15 m, incluyen además de la tubería flexible de acero inoxidable, el vaso de

expansión y la válvula de seguridad para el acumulador de ACS, así como el líquido solar.

Accesorio opcional Resistencia calefactora (Ver capítulo acumuladores, modelos FST 200 a FST 500).

Solar Easy 400

400
10
95
6,7
1
12,10
1,8
10

Solar Easy 500

500
10
95
5,1
0,76
12,8
1,9
10

3 Sol 200

Cubierta plana		Tejado inclinado	
Sin tub.	Tub. 15m	Sin tub.	Tub. 15m
144811007	144811307	144811015	144811315
5.707 €	6.775 €	5.612 €	6.678 €

3 Sol 200

Cubierta plana		Tejado inclinado	
Sin tub.	Tub. 15m	Sin tub.	Tub. 15m
144811009	144811309	144811017	144811317
5.834 €	6.979 €	5.737 €	6.883 €

4 Sol 200

Cubierta plana		Tejado inclinado	
Sin tub.	Tub. 15m	Sin tub.	Tub. 15m
144811008	144811308	144811016	144811316
6.336 €	7.461 €	6.222 €	7.348 €

4 Sol 200

Cubierta plana		Tejado inclinado	
Sin tub.	Tub. 15m	Sin tub.	Tub. 15m
144811010	144811310	144811018	144811318
6.586 €	7.730 €	6.472 €	7.617 €

3 Sol 250

Cubierta plana		Tejado inclinado	
Sin tub.	Tub. 15m	Sin tub.	Tub. 15m
144812008	144812308	144812012	144812312
6.273 €	7.525 €	6.176 €	7.430 €

4 Sol 250

Cubierta plana		Tejado inclinado	
Sin tub.	Tub. 15m	Sin tub.	Tub. 15m
144812009	144812309	144812013	144812313
7.525 €	8.719 €	7.412 €	8.606 €

Solar Easy ACS Slim



Integran en el mínimo espacio posible grupo hidráulico, depósito de expansión y central de regulación, totalmente conectados y cableados.

Fácil de instalar, no hay limitaciones de altura, ni de longitud, ni de inclinación de tubería.

No es necesario instalar ningún sistema para la evacuación de excedentes de calor.

Componentes suministrados:

- Colector solar
- Acoplamientos hidráulicos

		Solar Easy 200				Solar Easy 300			
Capacidad	l	225				300			
Presión máx ACS	bar	10				10			
Temp max ACS	°C	95				95			
Capacidad serpentín superior	l	5,1				6,7			
Superficie serpentín superior	m ²	0,76				1			
Capacidad serpentín inferior	l	8,10				10,10			
Superficie serpentín inferior	m ²	1,2				1,5			
Presión máx serpentín	bar	10				10			
		1 Slim 200				2 Slim 200			
		Cubierta plana		Tejado inclinado		Cubierta plana		Tejado inclinado	
		Sin tub.	Tub. 15m	Sin tub.	Tub. 15m	Sin tub.	Tub. 15m	Sin tub.	Tub. 15m
Referencia		7655659	7655688	7655660	7655689	7655665	7655694	7655666	7655695
Precio		3.361 €	4.226 €	3.285 €	4.150 €	4.238 €	5.172 €	4.159 €	5.094 €
		2 Slim 200				3 Slim 200			
		Cubierta plana		Tejado inclinado		Cubierta plana		Tejado inclinado	
		Sin tub.	Tub. 15m	Sin tub.	Tub. 15m	Sin tub.	Tub. 15m	Sin tub.	Tub. 15m
Referencia		7655661	7655690	7655662	7655691	7655667	7655696	7655668	7655697
Precio		4.024 €	4.891 €	3.945 €	4.811 €	5.040 €	6.103 €	4.944 €	6.007 €
		1 Slim 250				2 Slim 250			
		Cubierta plana		Tejado inclinado		Cubierta plana		Tejado inclinado	
		Sin tub.	Tub. 15m	Sin tub.	Tub. 15m	Sin tub.	Tub. 15m	Sin tub.	Tub. 15m
Referencia		7655663	7655692	7655664	7655693	7655669	7655698	7655670	7655699
Precio		3.670 €	4.649 €	3.593 €	4.574 €	4.792 €	5.703 €	4.713 €	5.625 €



- Soportes
- Acumulador FST
- Purgador automático
- Válvula termostática mezcladora

Los sistemas con tubería de 15 m, incluyen además de la tubería flexible de acero inoxidable, el vaso

de expansión y la válvula de seguridad para el acumulador de ACS, así como el líquido solar.

Accesorio opcional Resistencia calefactora (Ver capítulo acumuladores, modelos FST 200 a FST 500).

Solar Easy 400				Solar Easy 500			
400				500			
10				10			
95				95			
6,7				5,1			
1				0,76			
12,10				12,8			
1,8				1,9			
10				10			

3 Slim 200				3 Slim 200			
Cubierta plana		Tejado inclinado		Cubierta plana		Tejado inclinado	
Sin tub.	Tub. 15m	Sin tub.	Tub. 15m	Sin tub.	Tub. 15m	Sin tub.	Tub. 15m
7655671	7655700	7655672	7655701	7655677	7655706	7655678	7655707
5.384 €	6.390 €	5.289 €	6.295 €	5.503 €	6.584 €	5.408 €	6.488 €

4 Slim 200				4 Slim 200			
Cubierta plana		Tejado inclinado		Cubierta plana		Tejado inclinado	
Sin tub.	Tub. 15m	Sin tub.	Tub. 15m	Sin tub.	Tub. 15m	Sin tub.	Tub. 15m
7655673	7655702	7655674	7655703	7655679	7655708	7655680	7655709
5.977 €	7.039 €	5.863 €	6.926 €	6.213 €	7.292 €	6.099 €	7.179 €

3 Slim 250				4 Slim 250			
Cubierta plana		Tejado inclinado		Cubierta plana		Tejado inclinado	
Sin tub.	Tub. 15m	Sin tub.	Tub. 15m	Sin tub.	Tub. 15m	Sin tub.	Tub. 15m
7655675	7655704	7655676	7655705	7655681	7655710	7655682	7655711
5.917 €	7.099 €	5.821 €	7.002 €	7.099 €	8.225 €	6.986 €	8.111 €

Solar Easy DB



Sistema drain back para instalaciones residenciales, evitando sobretemperaturas en la instalación gracias al sistema de autovaciado.

Fácil de instalar, el grupo hidráulico suministrado se puede montar tanto colgado de la pared como en el depósito. Además no existen limitaciones de longitud de tuberías.

Se puede transformar fácilmente a un sistema presurizado y de esta manera subsanar un posible error en la instalación.

Componentes suministrados:

- Colector Solar
- Acoplamientos hidráulicos
- Soportes
- Acumulador (Gama AS)
- Grupo hidráulico con centralita
- Válvula termostática mezcladora
- Los modelos 300 BC, 400 y 500 incluyen el equipo DB 15 S

		Solar Easy DB 150	Solar Easy DB 200	Solar Easy DB 300	Solar Easy DB 300 BC	Solar Easy DB 400	Solar Easy DB 500
Capacidad	l	145	225	300	300	400	500
Presión máx ACS	bar	10	10	10	10	10	10
Temp max ACS	°C	95	95	95	95	95	95
Capacidad serpentín superior	l	-	5,1	6,7	13,2	6,7	5,1
Superficie serpentín superior	m ²	-	0,76	1	2,4	1	0,76
Capacidad serpentín inferior	l	4,5	8,1	10,1	6,7	12,1	12,8
Superficie serpentín inferior	m ²	0,67	1,2	1,5	1,2	1,8	1,9
Presión máx serpentín	bar	10	10	10	10	10	10
Diferencia de altura máxima entre el circulador y la parte superior del panel solar	m	10	10	10	10	10	10
		1 Slim 200	1 Slim 200	2 Slim 200	2 Slim 200	3 Slim 200	3 Slim 200
		Cubierta plana	Cubierta plana	Cubierta plana	Cubierta plana	Cubierta plana	Cubierta plana
Referencia		7726395	7726396	7726398	7738090	7738078	7738080
Precio		2.166 €	2.497 €	3.624 €	3.883 €	4.769 €	4.962 €
		Tejado inclinado	Tejado inclinado	Tejado inclinado	Tejado inclinado	Tejado inclinado	Tejado inclinado
Referencia		7726399	7726400	7726402	7738091	7738079	7738081
Precio		2.099 €	2.430 €	3.561 €	3.820 €	4.688 €	4.878 €
			2 Slim 200				4 Slim 200
			Cubierta plana				Cubierta plana
Referencia			7726397				7738082
Precio			3.150 €				5.623 €
			Tejado inclinado				Tejado inclinado
Referencia			7726401				7738083
Precio			3.084 €				5.540 €

Accesorios opcionales

Kit para transformar en sistema presurizado

Referencia	7727084
Precio	190 €

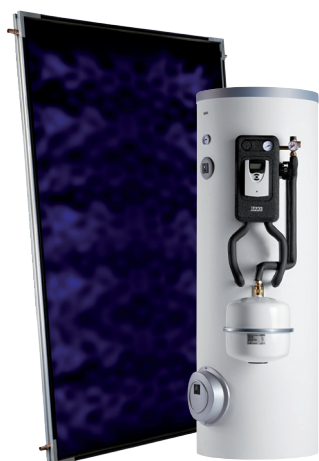

Solar Easy PR



Sistema presurizado para instalaciones residenciales, evitando sobretemperaturas en la instalación gracias al sistema de recirculación nocturna y al vaso de expansión sobredimensionado.

Fácil de instalar, el grupo hidráulico suministrado se puede montar tanto colgado de la pared como en el depósito. Además no existen limitaciones ni de altura, ni de longitud, ni de inclinación de tuberías.

Componentes suministrados:

- Colector Solar
- Acoplamientos hidráulicos
- Soportes
- Acumulador (Gama AS)
- Grupo hidráulico con centralita
- Purgador automático
- Válvula termostática mezcladora
- Vaso de expansión

	Solar Easy PR 150	Solar Easy PR 200	Solar Easy PR 300	Solar Easy PR 300 BC	Solar Easy PR 400	Solar Easy PR 500	
Capacidad	l	145	225	300	300	400	500
Presión máx ACS	bar	10	10	10	10	10	10
Temp max ACS	°C	95	95	95	95	95	95
Capacidad serpentín superior	l	-	5,1	6,7	13,2	6,7	5,1
Superficie serpentín superior	m ²	-	0,76	1	2,4	1	0,76
Capacidad serpentín inferior	l	4,5	8,1	10,1	6,7	12,1	12,8
Superficie serpentín inferior	m ²	0,67	1,2	1,5	1,2	1,8	1,9
Presión máx serpentín	bar	10	10	10	10	10	10

	1 Slim 200	1 Slim 200	2 Slim 200	2 Slim 200	3 Slim 200	3 Slim 200
Referencia	7726403	7726404	7726406	7738092	7738084	7738086
Precio (1)	2.274 €	2.624 €	3.804 €	3.923 €	4.857 €	5.049 €
Referencia	7726407	7726408	7726410	7738093	7738085	7738087
Precio (1)	2.199 €	2.546 €	3.725 €	3.845 €	4.752 €	4.943 €

	2 Slim 200	4 Slim 200
Referencia	7726405	7738088
Precio (1)	3.309 €	5.710 €
Referencia	7726409	7738089
Precio (1)	3.230 €	5.604 €

Solar Easy ACS Eco



Sin limitaciones de altura, ni de longitud, ni de inclinación de tubería.

No es necesario instalar ningún sistema para la evacuación de excedentes de calor.

Componentes suministrados:

- Colector solar
- Acoplamiento hidráulico
- Soportes
- Acumulador AS
- SH 7
- Vasoflex Solar 18 l
- Central de regulación CS2
- Purgador automático
- Válvula termostática mezcladora

• El acumulador suministrado con Solar Easy 150 Eco es el AS 150-1E

• El acumulador suministrado con Solar Easy 200 Eco es el AS 200-2E

• El acumulador suministrado con Solar Easy 300 Eco es el AS 300-2E

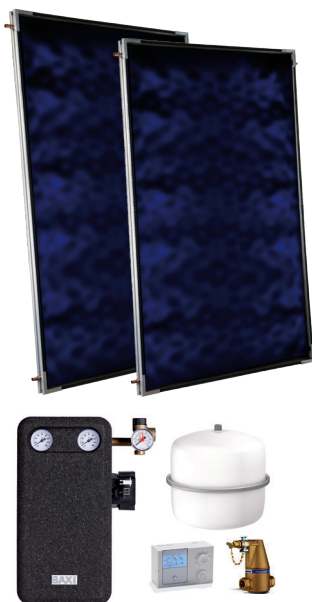

	Solar Easy 150 Eco		Solar Easy 200 Eco		Solar Easy 300 Eco	
	1 Mediterraneo Slim 200		1 Mediterraneo Slim 200		2 Mediterraneo Slim 200	
	Cubierta plana	Tejado inclinado	Cubierta plana	Tejado inclinado	Cubierta plana	Tejado inclinado
Referencia	144813019	144813020	144813033	144813034	144813038	144813039
Precio	2.274 €	2.199 €	2.624 €	2.546 €	3.804 €	3.725 €
	1 Mediterraneo Slim 250		2 Mediterraneo Slim 200			
	Cubierta plana	Tejado inclinado	Cubierta plana	Tejado inclinado		
Referencia	144814016	144814017	144813035	144813036		
Precio	2.485 €	2.410 €	3.309 €	3.230 €		
			1 Mediterraneo Slim 250			
			Cubierta plana	Tejado inclinado		
Referencia			144814014	144814015		
Precio			2.858 €	2.781 €		

Solar Easy ACS, Calefacción y Piscina



La centralita de control controla todos los circuitos de la instalación, aportando calor en cada momento donde es necesario.

No es necesario instalar ningún sistema para la evacuación de excedentes de calor.

Componentes suministrados:

- Colectores solares
- Acoplamientos hidráulicos
- Soportes
- Acumulador ASC (tank-in-tank)
- SH7 Compact Top
- SH7 Simple (*)

- Vasoflex Solar
- Purgador automático
- Válvula termostática mezcladora
- Válvula de zona
- Intercambiador de placas (*)

(*) Se suministra únicamente en la versión para piscinas



Solar Easy 800

Capacidad total	l	765
Capacidad ACS	l	176
Presión máx. primario	bar	3
Sup. serpentín inferior	m ²	2,4
Sup. serpentín superior	m ²	1,3
Presión máx. ACS	bar	8
Temperatura máx	°C	90

Solar Easy 1000

Capacidad total	l	885
Capacidad ACS	l	228
Presión máx. primario	bar	3
Sup. serpentín inferior	m ²	2,4
Sup. serpentín superior	m ²	1,3
Presión máx. ACS	bar	8
Temperatura máx	°C	90

4 Sol 200

	ACS/Calef		ACS/Calef/Piscina	
	Cubierta plana	Tejado inclinado	Cubierta plana	Tejado inclinado
Referencia	144811021	144811024	144811027	144811030
Precio	6.921 €	7.034 €	8.650 €	8.763 €

8 Sol 200

	ACS/Calef		ACS/Calef/Piscina	
	Cubierta plana	Tejado inclinado	Cubierta plana	Tejado inclinado
Referencia	144811023	144811026	144811029	144811032
Precio	10.380 €	10.192 €	12.234 €	12.045 €

6 Sol 200

	ACS/Calef		ACS/Calef/Piscina	
	Cubierta plana	Tejado inclinado	Cubierta plana	Tejado inclinado
Referencia	144811022	144811025	144811028	144811031
Precio	8.527 €	8.375 €	10.317 €	10.166 €

Sistema termosifónico STS



Sistema termosifónico compacto que se ajusta a las necesidades de cada usuario.

Elevado rendimiento: permite obtener ahorros muy importantes en el consumo de ACS.

Amplia gama que se adapta a las necesidades de cada vivienda.

La instalación sobre cubierta plana es fija a 40° de inclinación para los modelos con colector Slim 200 y a 32° para los modelos con colector Slim 250.

La instalación sobre tejado inclinado se puede ajustar a 18°, 25°, 32° o 40° indistintamente del modelo.



STS 150, 200 2.0 y 200 2.5



STS 300 2.0 y 300 2.5

	150	200 2.0	200 2.5	300 2.0	300 2.5		
Dimensiones generales cubierta plana (Ancho x Alto x Profundo) mm	1.279 x 1.882 x 1.565	1.305 x 1.962 x 1.565	1.305 x 1.962 x 2.031	2.500 x 1.962 x 1.565	2.500 x 1.962 x 2.031		
Número de paneles solares	1 Slim 200	1 Slim 200	1 Slim 250	2 Slim 200	2 Slim 250		
Superficie total de captación solar m ²	2,0	2,0	2,5	4,0	5,0		
Capacidad total del circuito primario l	9,6	9,6	10,8	22,8	25,2		
Dimensiones acumulador mm	Ø500 x 1.279	Ø580 x 1.305	Ø580 x 1.305	Ø580 x 1.820	Ø580 x 1.820		
Volumen depósito acumulador l	150	200	200	300	300		
Peso total con soportes, sin líquido kg	107	115	115	190	202		
Material acumulador	Acero esmaltado	Acero esmaltado	Acero esmaltado	Acero esmaltado	Acero esmaltado		
Aislamiento del acumulador	Espuma poliuretano	Espuma poliuretano	Espuma poliuretano	Espuma poliuretano	Espuma poliuretano		
Espesor de aislamiento mm	35	50	50	50	50		
Presión máxima de trabajo bar	8	8	8	8	8		
Temperatura máxima de trabajo °C	102	102	102	102	102		
Conexiones ACS	1/2"	1/2"	1/2"	1/2"	1/2"		
	Cubierta plana y tejado	Cubierta plana y tejado	Cubierta plana y tejado	Cubierta plana	Tejado inclinado	Cubierta plana	Tejado inclinado
Referencia	720352701	720368601	720353001	720353101	720353401	7223578	7223579
Precio	2.146 €	2.421 €	2.541 €	3.090 €	3.090 €	3.251 €	3.251 €

Accesorios opcionales

Resistencia calefactora 2,4 kW

Referencia

7214043

Precio

118 €

Protección catódica electrónica permanente

Referencia

7215376

Precio

336 €

Sistema termosifónico STS de bajo perfil



Sistema termosifónico con el acumulador en la parte posterior de los paneles solares, mejorando la estética del sistema.

Incluye un acumulador con intercambiador interior, que admite una elevada presión, que permite incluir una válvula de seguridad de 10 bar. Esto implica que la válvula de seguridad no abrirá con lo que no se deberá rellenar con líquido solar.

El sistema incluye 3 veces menos líquido en su interior que en un acumulador de doble camisa.

El soporte se suministra premontado, con lo que el tiempo de instalación se reduce en gran medida.

La instalación sobre cubierta plana es fija a 40° de inclinación para los modelos con colector Slim 200 y a 30° para los modelos con colector Slim 250. La instalación sobre tejado inclinado se puede ajustar a 18°, 25°, 32° o 40° indistintamente del modelo.

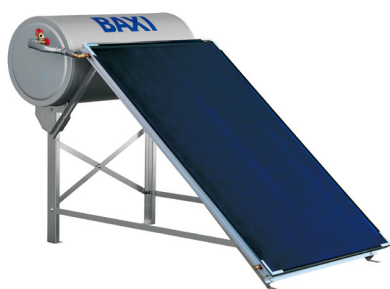

		150	200 2.0	200 2.5	300 2.0	300 2.5					
Dimensiones generales cubierta plana (Ancho x Alto x Profundo)	mm	1371 x 1330 x 2035	1371 x 1365 x 2050	1371 x 1365 x 2050	2480 x 1365 x 2560	2480 x 1365 x 2565					
Número de paneles solares		1 Slim 200	1 Slim 200	1 Slim 250	2 Slim 200	2 Slim 250					
Superficie total de captación solar	m ²	2,0	2,0	2,5	4,0	5,0					
Capacidad total del circuito primario	l	3	3	3,2	5,4	5,8					
Dimensiones acumulador	mm	Ø500 x 1200	Ø530 x 1250	Ø530 x 1250	Ø530 x 1950	Ø530 x 1950					
Volumen depósito acumulador	l	144	178	178	274	274					
Peso total con soportes, sin líquido	kg	99	99	105	164	165					
Material acumulador		Acero esmaltado	Acero esmaltado	Acero esmaltado	Acero esmaltado	Acero esmaltado					
Aislamiento del acumulador		Espuma poliuretano	Espuma poliuretano	Espuma poliuretano	Espuma poliuretano	Espuma poliuretano					
Espesor de aislamiento	mm	30	25	25	40	40					
Presión máxima de trabajo	bar	10	10	10	10	10					
Temperatura máxima de trabajo	°C	110	110	110	110	110					
Conexiones ACS		1/2"	1/2"	1/2"	1/2"	1/2"					
		Cubierta plana	Tejado Inclinado	Cubierta plana	Tejado Inclinado	Cubierta plana	Tejado Inclinado	Cubierta plana	Tejado Inclinado	Cubierta plana	Tejado Inclinado
Referencia		7711256	7711286	7711282	7711287	7711283	7711288	7711284	7711291	7711285	7711292
Precio		1.913 €	1.913 €	2.093 €	2.093 €	2.421 €	2.421 €	2.927 €	2.927 €	3.055 €	3.055 €

Accesorios opcionales

	Resistencia calefactora 2,4 kW
Referencia	7214043
Precio	118 €
	Protección catódica electrónica permanente
Referencia	7215376
Precio	336 €

Grupos Hidráulicos



	SH 7 Compact Top	SH 7 Compact	SH 7	SH 7 Simple	SH 14
Hasta 7 paneles	Hasta 7 paneles	Hasta 7 paneles	Hasta 7 paneles	Hasta 7 paneles	Hasta 14 paneles
Incluye:	Centralita con 4 relés, circulador de alta eficiencia, separador de aire, termómetros de ida y retorno, válvula de seguridad, manómetro, caudalímetro y llaves de vaciado y llenado.	Centralita de un relé, circulador de alta eficiencia, separador de aire, termómetros de ida y retorno, válvula de seguridad, manómetro, caudalímetro y llaves de vaciado y llenado.	Circulador de alta eficiencia, separador de aire, termómetros de ida y retorno, válvula de seguridad, manómetro, caudalímetro y llaves de vaciado y llenado.	Circulador de alta eficiencia, termómetro retorno, válvula de seguridad, manómetro, caudalímetro y llaves de vaciado y llenado.	Circulador de alta eficiencia, separador de aire, termómetros de ida y retorno, válvula de seguridad, manómetro, caudalímetro y llaves de vaciado y llenado.
Referencia	7756326	7726450	7726451	7726453	7726452
Precio	885 €	728 €	511 €	423 €	586 €

Curva característica del circulador

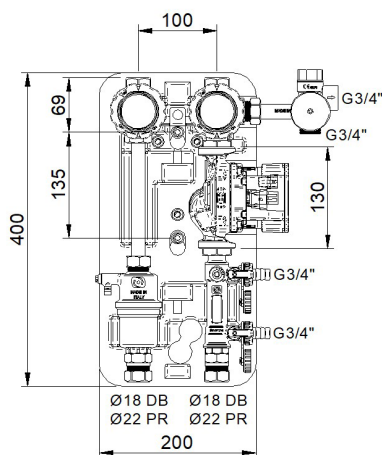
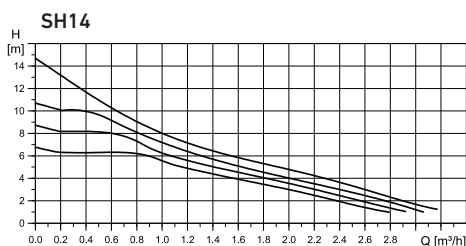
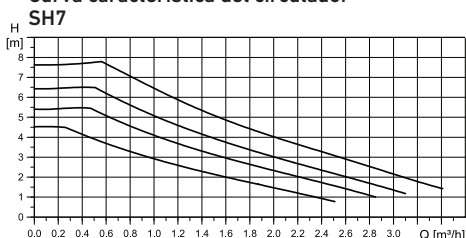

Pérdida de carga del grupo hidráulico

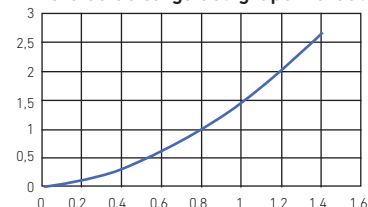



Intercambiador de placas m10h

Placas desmontables, fabricado en AISI 316. P. máx. 10 bar. T. máx. 100°C. F1 - Salida circuito secundario a 1" / F2 - Entrada circuito primario a 1" / F3 - Entrada circuito secundario a 1" / F4 - Salida circuito primario a 1"

	M10H 20	M10H 30	M10H 40	M10H 50	M10H 60
Cota A (mm)	65,7	88,5	111	134	157
Referencia	144940107	144940108	144940043	144940044	144940045
Precio	1.083 €	1.312 €	1.508 €	1.803 €	1.966 €

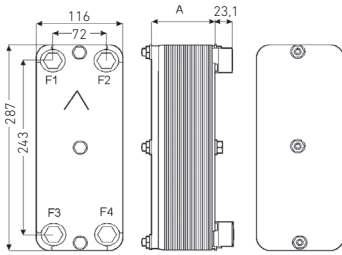

Pérdida de carga

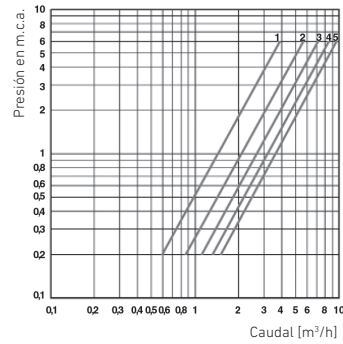

Características Térmicas

Aplicaciones	Piscina		ACS
Primario	Agua / propilen glicol a 35%		
Salto Térmico	55°C a 45°C	55°C a 48°C	55°C a 45°C
Secundario	Agua		
Salto Térmico	15°C a 25°C	20°C a 25°C	15°C a 45°C
Perdida de carga	≤ 3 m.c.a.		
Potencia de intercambio	kW inicial	kW mantenimiento	kW
1) M10H a 20 placas	30,23	13,95	26,16
2) M10H a 30 placas	43,02	20,93	40,70
3) M10H a 40 placas	51,74	27,91	51,74
4) M10H a 50 placas	61,63	33,14	61,63
5) M10H a 60 placas	70,93	37,79	70,35



Centrales de regulación CS10, CS2 y CS2 Plus

CS 10: Control de hasta 13 instalaciones tipo (3 relés y 4 sondas).

CS 2: Control de hasta 10 instalaciones tipo (2 relés y 3 sondas).

CS 2 Plus: Control de hasta 4 instalaciones tipo (1 relé + 1 rele de hasta 3,6 kW y 3 sondas).

	CS10	CS2	CS2 Plus
Referencia	7212578	7212579	7715260
Precio	267 €	192 €	213 €



Líquido solar FAC 10 y FAC 20

Compuestos de propilenglicol e inhibidores de la corrosión.

FAC 10: Debe ser mezclado con agua, para -10°C mezcla 25%, para -20°C mezcla 40%, para -30°C mezcla 50%. Se suministra en garrafas de 10 l.

FAC 20: Solución premezclada protege hasta -28°C. Se suministra en garrafas de 20 l.

	FAC 10	FAC 20
Referencia	144940013	144940037
Precio	79 €	124 €



Mezclador termostático MT

Regula el ACS entre 30 y 60°C. T. máx. 90°C. P. máx. 10 bar. Caudal con $\Delta p = 1$ bar, 25 l/min para 3/4" y 27 l/min para 1".



Válvulas de seguridad

P. tarado 6 bar. T. máx. 150°C.



Vasoflex solar

P. máx 8 bar. P. llenado 2,5 bar. T. máx 120°C.

	MT 3/4"	MT 1"	1/2"	3/4"	1"	18 l	25 l	35 l	50 l	80 l
Referencia	144940141	144940142	144940025	144940026	144940027	144940018	144940019	144940020	144940021	144940022
Precio	84 €	95 €	13,90 €	24,60 €	44,30 €	95 €	104 €	115 €	136 €	214 €



Purgador automático 1/2"

Presión máxima 10 bar. Temperatura máxima 120°C.



Separador de aire Flamcovent 22

Presión máxima 10 bar. Temperatura máxima 200°C.



Tubería flexible acero inoxidable

Sistema rapido de doble tubería de acero inoxidable flexible, preaislada, que incluye el cable del sensor de temperatura, 4 rácores de unión y 4 abrazaderas.

	DN 16 x 15 m	DN 20 x 15 m
Referencia	144940024	144940023
Precio	68 €	134 €
	144940135	144940137
Precio	733 €	864 €



Acero inoxidable con intercambiador

Circuito secundario fabricado en acero inoxidable, muy eficaz contra la corrosión.

Los modelos I/PC incorporan protección catódica permanente, indicado para aguas muy agresivas.



		60 l	100 l	150 l			
Volumen ACS	l	58	90	143			
Tipo de intercambiador		Doble camisa	Doble camisa	Doble camisa			
Volumen primario	l	22	32	44			
Instalación		Vertical, horizontal y mural	Vertical, horizontal y mural	Vertical, horizontal y mural			
Superficie de intercambio	m ²	0,6	1,0	1,2			
Presión máx. primario	bar	3	3	3			
Temp. máx. primario	°C	110	110	110			
Presión máx. secundario	bar	8	8	8			
Temp. máx. secundario	°C	90	90	90			
Pérdidas estáticas	W	45	50	58			
Clase de eficiencia energética		B	B	B			
Peso en vacío	kg	32	48	64			
Referencia		148111004	148111010	148111005	148111011	148111006	148111012
Precio		934 €	1.288 €	1.009 €	1.361 €	1.208 €	1.566 €
Accesorios		Resistencia eléctrica 1,5 kW		Resistencia eléctrica 2,2 kW		Resistencia eléctrica 2,2 kW	
Referencia		Conex. izquierda	Conex. derecha	Conex. izquierda	Conex. derecha	Conex. izquierda	Conex. derecha
Precio		148016053	-	148016055	148016056	148016057	148016058
		194 €	-	199 €	199 €	209 €	209 €
Grupo de seguridad Flexbrane		3/4" apto hasta modelo 200 l					
Referencia		195230008					
Precio		29,20 €					
A	mm	749		1.154		983	
B	mm	480		480		620	
C	mm	-		-		-	
D	mm	210		205		248	
E	mm	145		145		164	
F	mm	94		94		94	
G	mm	31		31		50	
a	Entrada agua fría sanitaria	3/4" Gas/M		3/4" Gas/M		3/4" Gas/M	
b	Salida agua caliente sanitaria	3/4" Gas/M		3/4" Gas/M		3/4" Gas/M	
c	Entrada circuito primario	1" Gas/H		1" Gas/H		1" Gas/H	
d	Salida circuito primario	1" Gas/H		1" Gas/H		1" Gas/H	

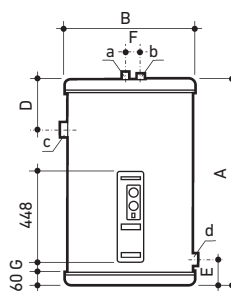

60, 100 y 150 l



Aislamiento del depósito mediante espuma rígida de poliuretano inyectado, libre de CFC.

Cuadro de control completo que incluye termómetro, termostato de regulación e interruptor invierno/verano.

Se suministra el grupo Flexbrane de 3/4" y los soportes murales en los modelos hasta 150 l.

Garantía 5 años (ver condiciones en la tarjeta que se adjunta con el producto).

200 l		300 l		500 l		800 l		1000 l	
193		279		472		771		946	
Doble camisa		Doble camisa		Doble camisa		Serpentín		Serpentín	
56		72		98		20,5		24,7	
Vertical y horizontal		Vertical y horizontal		Vertical y horizontal		Vertical		Vertical	
1,6		2,4		3,1		2,7		3,3	
3		3		3		25		25	
110		110		110		200		200	
8		8		8		8		8	
90		90		90		90		90	
63		99		103		87		113	
B		C		C		B		C	
78		109		151		160		185	
Sin protección catódica	Con protección catódica	Sin protección catódica	Con protección catódica	Sin protección catódica	Con protección catódica	Sin protección catódica	Con protección catódica	Sin protección catódica	Con protección catódica
148111007	148111013	148111008	148111014	148111009	148111015	148111028	148111030	148111029	148111031
1.624 €	1.976 €	2.266 €	2.618 €	3.248 €	3.602 €	5.071 €	5.492 €	6.084 €	6.505 €
Resistencia eléctrica 2,5 kW		Resistencia eléctrica 2,5 kW		Resistencia eléctrica 2,5 kW		Resistencia eléctrica		Resistencia eléctrica	
Conex. izquierda	Conex. derecha	Conex. izquierda	Conex. derecha	Conex. izquierda	Conex. derecha	6 kW	9 kW	6 kW	9 kW
148016059	148016060	148016059	148016060	148016059	148016060	148016071	148016073	148016071	148016073
219 €	219 €	219 €	219 €	219 €	219 €	514 €	544 €	514 €	544 €
1" apto hasta modelo 500 l									
195230007									
83 €									
1.239		1.724		1.730		1.840		2.250	
620		620		770		950		950	
390		875		861		-		-	
247		226		283		933		1.193	
148		146		168		382		382	
94		94		84		-		-	
34		34		54		-		-	
3/4" Gas/M		3/4" Gas/M		1 1/4" Gas/M		1 1/4" Gas/M		1 1/4" Gas/M	
3/4" Gas/M		3/4" Gas/M		1 1/4" Gas/M		1 1/2" Gas/M		1 1/2" Gas/M	
1" Gas/H		1" Gas/H		1 1/2" Gas/H		1" Gas/M		1" Gas/M	
1" Gas/H		1" Gas/H		1 1/2" Gas/H		1" Gas/M		1" Gas/M	

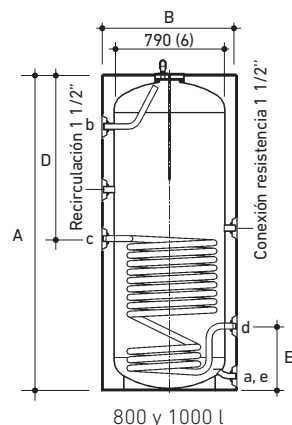
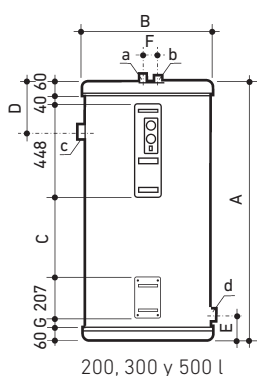

(6) Se puede desmontar el aislante exterior, siendo el diámetro de 790 mm.



Acero inoxidable de inercia



Fabricados en acero inoxidable, muy eficaz contra la corrosión. Todos los modelos incorporan protección catódica permanente, indicado para aguas muy agresivas.

Aislamiento del depósito mediante espuma rígida de poliuretano inyectado, libre de CFC.

En modelos 800 y 1000 l el cuadro de control completo incluye termómetro, termostato de regulación e interruptor invierno/verano.

Garantía 5 años (ver condiciones en la tarjeta que se adjunta con el producto).

		800-IN/PC	1000-IN/PC	2000-IN/PC	3000-IN/PC
Volumen ACS	l	800	1000	2000	3000
Presión máx.	bar	8	8	8	8
Temp. máx.	°C	90	90	90	90
Peso	kg	178	224	315	485
Pérdidas estáticas		95	123	169	215
Clase de eficiencia energética		B	C	C	-
Referencia		148111032	148111033	148111034	148111035
Precio		4.874 €	5.712 €	9.632 €	13.831 €
Resistencia eléctrica		6 kW			
Referencia		148016071			
Precio		514 €			
Resistencia eléctrica		9 kW			
Referencia		148016073			
Precio		544 €			
A	mm	950	950	1.360	1.660
B	mm	1.840	2.250	2.280	2.305
C	mm	100	100	175	175
D	mm	330	330	315	350
E	mm	1.070	1.480	680	805
F	mm	1.270	1.680	780	590
G	mm	1.470	1.880	1.555	1.540
1 Entrada agua fría sanitaria		1 1/4" Gas/M	1 1/4" Gas/M	2" Gas/M	3" Gas/M
2 Salida agua caliente sanitaria		1 1/2" Gas/M	1 1/2" Gas/M	2" Gas/M	3" Gas/M
3 Recirculación		1 1/2" Gas/M	1 1/2" Gas/M	1 1/2" Gas/M	1 1/2" Gas/M
4 Ida a intercambiador externo		1 1/2" Gas/M	1 1/2" Gas/M	2" Gas/M	2" Gas/M
5 Retorno a intercambiador externo		1 1/2" Gas/M	1 1/2" Gas/M	2" Gas/M	2" Gas/M
6 Conexión resistencia eléctrica opcional		-	-	2" Gas/M	2" Gas/M
7 Desagüe		-	-	1" Gas/H	1" Gas/H

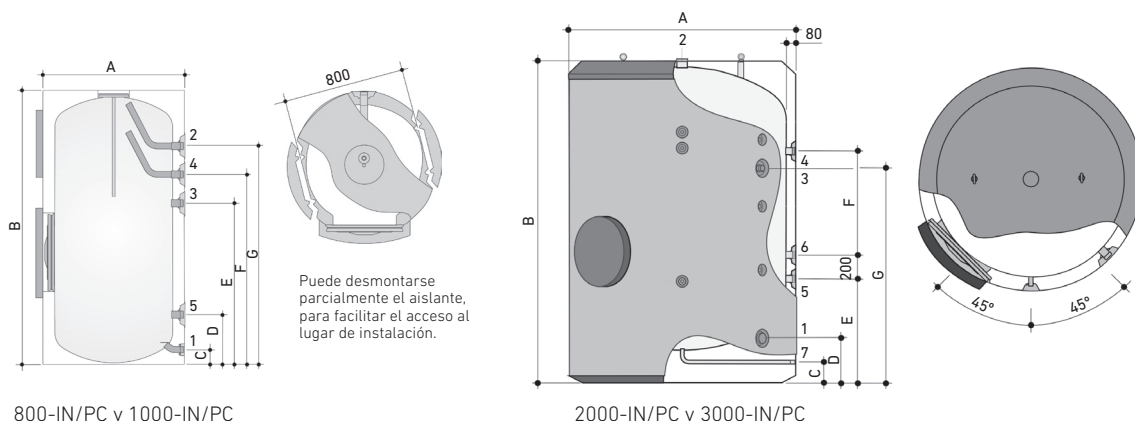



Esmaltados con cuadro de control



Fabricados en acero esmaltado.
Circuito primario de serpentín cónico de alto rendimiento.

Aislamiento del depósito mediante espuma rígida de poliuretano inyectado, libre de CFC.

Cuadro de control completo que incluye termómetro, termostato de regulación e interruptor invierno/verano.

Se incluye el grupo flexbrane en los modelos hasta 150 E.

Incorpora la protección por ánodo de sacrificio de magnesio e indicador de su estado.

Garantía 5 años (ver condiciones en la tarjeta que se adjunta con el producto).



	110E	150E	200E	300E	500E	
Volumen ACS	l	107	149	197	292	490
Tipo de intercambiador		Serpentín	Serpentín	Serpentín	Serpentín	Serpentín
Volumen primario	l	4	5	10	13	15
Instalación		Vertical y mural	Vertical y mural	Vertical	Vertical	Vertical
Presión máx. primario	bar	25	25	25	25	25
Temp. máx. primario	°C	200	200	200	200	200
Presión máx. secundario	bar	8	8	8	8	8
Temp. máx. secundario	°C	90	90	90	90	90
Pérdidas estáticas		46	44	56	67	93
Clase de eficiencia energética		B	B	B	B	C
Peso en vacío	kg	47	59	85	111	160
Referencia		148112306	148112307	148112308	148112309	148112310
Precio		847 €	917 €	1.243 €	1.712 €	2.320 €
Grupo seguridad Flexbrane		3/4" apto hasta modelo 200 E		1" apto hasta modelo 500 E		
Referencia		195230008		195230007		
Precio		29,20 €		83 €		
Resistencia eléctrica		1,5 kW (para modelo 110E y 150E)		2,4 kW (para modelo 200E, 300E y 500E)		
Referencia		148016074		148016075		
Precio		146 €		277 €		
Soporte mural		para 110E y 150E				
Referencia		148004000				
Precio		19 €				
A	mm	1.155	1.266	1.205	1.685	1.690
B	mm	480	560	620	620	770
C	mm	440	480	170	650	615
D	mm	325	348	300	625	750
E	mm	115	115	350	350	390
G	mm	-	-	274	274	304
a/e Entrada agua fría sanitaria/Vaciado		3/4" Gas/M	3/4" Gas/M	1" Gas/M	1" Gas/M	1" Gas/M
b Salida agua caliente sanitaria		3/4" Gas/M	3/4" Gas/M	1" Gas/M	1" Gas/M	1" Gas/M
c Ida de caldera		1/2" Gas/H	1/2" Gas/H	1" Gas/H	1" Gas/H	1" Gas/H
d Retorno de caldera		1/2" Gas/H	1/2" Gas/H	1" Gas/H	1" Gas/H	1" Gas/H

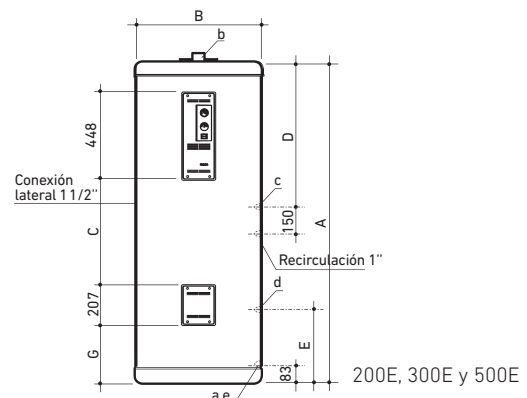
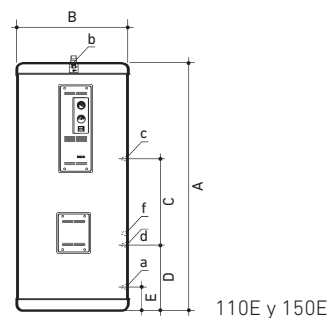



Esmaltados AS 90, 120 y 160



Fabricados en acero esmaltado.
Circuito primario con un serpentín cónico de alto rendimiento, con tomas en la parte superior.
Aislamiento del depósito mediante espuma rígida de poliuretano inyectado, libre de CFC.

Incorpora la protección por ánodo de sacrificio de magnesio.
Garantía 5 años (ver condiciones en la tarjeta que se adjunta con el producto).

	AS 90-1E	AS 120-1E	AS 160-1E
Volumen ACS	l 90	120	160
Tipo de intercambiador	Serpentín	Serpentín	Serpentín
Superficie serpentín	m ² 0,31	0,47	0,63
Volumen serpentín	l 1,4	2,2	2,9
Instalación	Vertical y mural	Vertical y mural	Vertical y mural
Presión máx. primario	bar 25	25	25
Temp. máx. primario	°C 200	200	200
Presión máx. secundario	bar 8	8	8
Temp. máx. secundario	°C 90	90	90
Pérdidas estáticas	W 46	50	47
Clase de eficiencia energética	B	B	B
Peso en vacío	kg 36	45	60
Referencia	148112357	148112358	148112359
Precio	698 €	717 €	768 €
Resistencia eléctrica	1,5 kW		
Referencia	7504307		
Precio	215 €		
Grupo de seguridad Flexbrane	3/4" apto hasta 200 l		
Referencia	195230008		
Precio	29,20 €		
A	mm 890	1.190	1.130
B	mm 451	601	568
C	mm 191	191	200
N	mm 390	390	450
O	mm 480	480	560
5 Ida colector solar	1/2" Gas/H	1/2" Gas/H	1/2" Gas/H
6 Sonda T. solar	Ø 10 mm int.	Ø 10 mm int.	Ø 10 mm int.
7 Retorno colector solar	1/2" Gas/H	1/2" Gas/H	1/2" Gas/H
8 Entrada agua fría	3/4" Gas/M	3/4" Gas/M	3/4" Gas/M
9 Vaciado	3/4" Gas/M	3/4" Gas/M	3/4" Gas/M
11 Resistencia eléctrica	1 1/2" Gas/H	1 1/2" Gas/H	1 1/2" Gas/H
14 Salida agua caliente	3/4" Gas/M	3/4" Gas/M	3/4" Gas/M

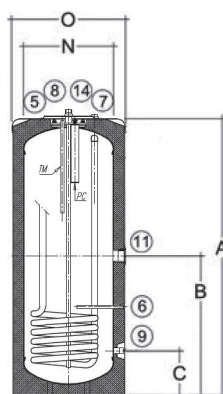

AS 90-1E, 120-1E Y 160-1E
(1 serpentín)



Esmaltados AS 150, 200, 300, 400 y 500



Fabricados en acero esmaltado.
Circuito primario con serpentines cónicos de alto rendimiento.
Aislamiento del depósito mediante espuma rígida de poliuretano inyectado, libre de CFC.
Incorpora la protección por ánodo de sacrificio de magnesio.

Incorpora indicador del estado del ánodo (excepto versión AS 150-1E).
Garantía 5 años (ver condiciones en la tarjeta que se adjunta con el producto).
Permiten acoplar los grupos hidráulicos para solar en el acumulador.

El modelo AS 300-2E BC dispone de un serpentín superior de mayor superficie, pensado para instalación con bombas de calor.

		AS 150-1E	AS 200-2E	AS 300-2E	AS 300-2E BC	AS 400-2E	AS 500-2E
Volumen ACS	l	145	225	300	300	400	500
Tipo de intercambiador		Serpentín	2 Serpentines	2 Serpentines	2 Serpentines	2 Serpentines	2 Serpentines
Superficie serpentín superior	m ²	-	0.76	1	2,4	1	0.76
Volumen serpentín superior	l	-	5.1	6.7	13,2	6.7	5.1
Superficie serpentín inferior	m ²	0.67	1.2	1.5	1,2	1.8	1.9
Volumen serpentín inferior	l	4.5	8.1	10.1	6,7	12.1	12.8
Instalación		Vertical	Vertical	Vertical	Vertical	Vertical	Vertical
Presión máx. primario	bar	10	10	10	10	10	10
Temp. máx. primario	°C	110	110	110	110	110	110
Presión máx. secundario	bar	10	10	10	10	10	10
Temp. máx. secundario	°C	95	95	95	95	95	95
Clase de eficiencia energética		C	C	C	C	C	C
Peso en vacío	kg	68	106	129	140	156	184
Referencia		7710439	7710440	7710444	7724464	7710447	7710466
Precio		819 €	1.382 €	1.969 €	2.060 €	2.552 €	2.739 €

Protección catódica electrónica

Referencia	7215375	7215376
Precio	222 €	336 €

Resistencia eléctrica

		2,5 kW
Referencia	-	7504308
Precio	-	249 €

Grupo de seguridad Flexbrane

	3/4" apto hasta 200 l	1" apto hasta 500 l
Referencia	195230008	195230007
Precio	29,20 €	83 €

A	mm	70,5	70,5	70,5	70,5	66	71
B	mm	-	912	1127	602	992	1133
C	mm	-	1092	1397	992	1217	1358
D	mm	-	1182	1487	1319,5	1307	1448
E	mm	870	1323,5	1694	1743,5	1558	1666
F	mm	980	1422,5	1795,5	1845,5	1672	1812
G (Ø)	mm	605	605	605	605	705	805
K	mm	450	682	862	537	812	948

1. Salida de agua caliente sanitaria G1"
2. Retorno de agua caliente sanitaria G3/4"
3. Entrada del intercambiador G1"
4. Sonda de agua caliente sanitaria
5. Salida del intercambiador G1"
6. Entrada de agua fría sanitaria y orificio de vaciado G1"
7. Entrada del intercambiador solar G3/4"
8. Salida del intercambiador solar G3/4"
9. Emplazamiento de la sonda solar

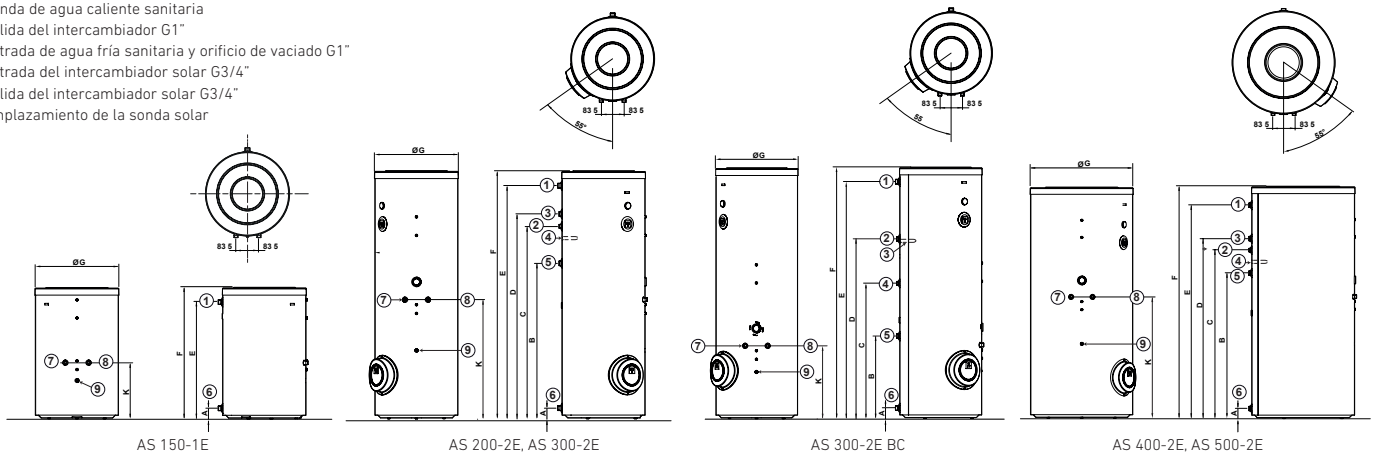

AS 150-1E

AS 200-2E, AS 300-2E

AS 300-2E BC

AS 400-2E, AS 500-2E



Esmaltados AS 750, 1000 y 1500

Fabricados en acero esmaltado.
Incorpora la protección por ánodo de sacrificio de magnesio.
Opcionalmente, permiten la conexión de equipos de protección catódica electrónica.

Garantía 5 años (ver condiciones en la tarjeta que se adjunta con el producto).
Aislamiento del depósito de poliuretano rígido inyectado en molde (PU libre de CFC y HCFC).

Con espesor de 80 mm.
Incorporan envolvente acolchada de color gris, válida para instalación en interiores.

		AS 750-IN E	AS 750-1E	AS 750-2E	AS 1000-IN E	AS 1000-1E	AS 1000-2E
Volumen ACS	l	753	731	719	898	871	859
Tipo de intercambiador		Sin serpentín	1 serpentín	2 serpentines	Sin serpentín	1 serpentín	2 serpentines
Superficie serpentín inferior	m ²	-	2,70	2,70	-	3,30	3,30
Volumen serpentín inferior	l	-	19,5	19,5	-	19,5	23,1
Superficie serpentín superior	m ²	-	-	1,3	-	-	1,3
Volumen serpentín superior	l	-	-	9	-	-	9
Instalación		Vertical	Vertical	Vertical	Vertical	Vertical	Vertical
Presión máx. primario	bar	-	25	25	-	25	25
Temp. máx. primario	°C	-	200	200	-	200	200
Presión máx. secundario	bar	8	8	8	8	8	8
Temp. máx. secundario	°C	90	90	90	90	90	90
Pérdidas estáticas	W	89	89	89	125	125	125
Clase de eficiencia energética		B	B	B	C	C	C
Peso en vacío	kg	156	189	206	237	273	307
Depósito con ánodo de magnesio							
Referencia		7676920	7676916	7676915	7676921	7676917	7676912
Precio		2.648 €	3.105 €	3.381 €	3.502 €	3.840 €	4.068 €
Depósito con protección catódica electrónica							
Referencia		7737511	7737509	7737508	7737512	7737510	7737507
Precio		3.212 €	3.732 €	4.010 €	4.066 €	4.537 €	4.766 €
Resistencia eléctrica							
		6 kW					
Referencia		148016071					
Precio		514 €					

		AS 750	AS 1000	AS 1500
A	mm	1.842	1.842	1.842
B	mm	1.508	1.501	1.501
C	mm	-	1.281	1.466
D	mm	1.281	926	-
E	mm	-	-	1.171
F	mm	300	366	1.116
G	mm	100	100	926
H	mm	-	-	-
I	mm	-	-	366
J	mm	-	-	100
N	mm	790	790	790
O	mm	950	950	950

#	Descripción	AS 750	AS 1000	AS 1500
1	Ánodo de sacrificio	2 x Ø 33		
2	Ida serpentín superior	1" Gas/H	3/4" Gas/M	
3	Sonda superior	Ø 10 mm int	3/4" Gas/M	
4	Retorno serpentín superior	1" Gas/H	3/4" Gas/M	
5	Ida serpentín inferior	1" Gas/H	2" Gas/M	
6	Sonda inferior	Ø 10 mm int	3/4" Gas/M	
7	Retorno serpentín inferior	1" Gas/H	2" Gas/M	
8	Entrada agua fría	1 1/4" Gas/M	1 1/2" Gas/M	
9	Vaciado	1 1/4" Gas/M	1 1/2" Gas/M	
10	Boca inspección	DN100	DN400	
11	Resistencia eléctrica	1 1/2" Gas/H	2" Gas/M	
12	Recirculación	1 1/2" Gas/M	1 1/2" Gas/M	
13	Termómetro	Ø 10 mm int	-	
14	Salida agua caliente	1 1/2" Gas/M	2" Gas/M	

AS 750-2E y
AS 1000-2E
(2 serpentines)

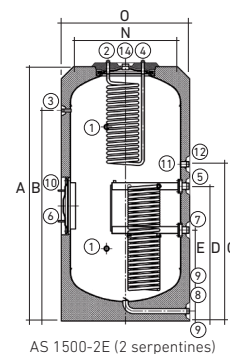
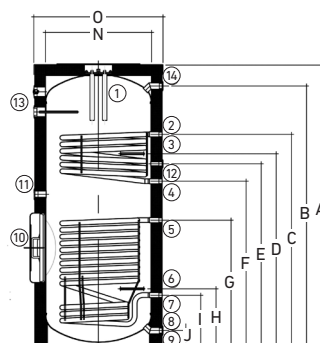



AS 750 y AS 1000: Incorporan panel con termómetro, e indicador del estado de los ánodos de magnesio. Serpientes esmaltados no extraíbles.

Se puede desmontar parcialmente el aislamiento para facilitar el acceso al lugar de la instalación (paso de 800 mm).

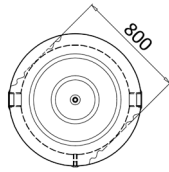

AS 750 y AS 1000

AS 1500: Serpentin inferior en inox extraíble, serpentín superior esmaltado no extraíble.

AS 1500-IN E	AS 1500-1E	AS 1500-2E
1.437	1.400	1.388
Sin serpentín	1 serpentín	2 serpentines
-	3,4	3,4
-	19	19
-	-	1,3
-	-	6
Vertical	Vertical	Vertical
-	25	25
-	120	120
8	8	8
90	90	90
169	169	169
C	C	C
343	394	415
7698576	7698577	7698578
4.695 €	5.440 €	5.766 €
Protección catódica (Accesorio)		
123000115	123000115	123000115
482 €	482 €	482 €
9 kW		
148016073		
544 €		
2.320	2.320	2.320
1.921	1.921	1.921
1.411	1.430	1.430
-	1.230	1.230
571	740	1.030
90	90	90
-	-	-
-	-	-
-	-	-
-	-	-
1.000	1.000	1.000
1.160	1.160	1.160

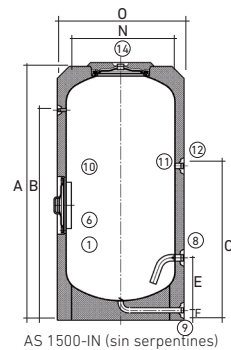
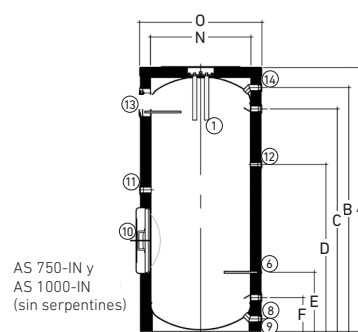
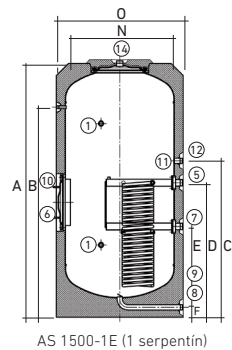
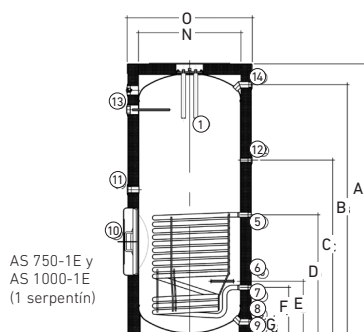



Esmaltados AS 2000, 2500, 3000, 3500, 4000 y 5000

Fabricados en acero esmaltado.
Los modelos 1E con circuito
primario de serpentines
desmontables de acero inoxidable.

Aislamiento del depósito mediante
espuma rígida de poliuretano inyectado,
libre de CFC.
Incorpora la protección por ánodo

de sacrificio de magnesio e
indicador de su estado.
La envoltura de polipropileno
se suministra opcionalmente.

		AS 2000-IN E	AS 2500-IN E	AS 3000-IN E	AS 3500-IN E	AS 4000-IN E	AS 5000-IN E	AS 2000-1E
Volumen ACS	l	1.987	2.475	2.981	3.478	3.956	4.907	1.952
Tipo de intercambiador		Sin serpentín	Sin serpentín	Sin serpentín	Sin serpentín	Sin serpentín	Sin serpentín	1 serpentín
Superficie serpentín inferior	m ²	-	-	-	-	-	-	3,40
Volumen serpentín inferior	l	-	-	-	-	-	-	19,00
Superficie serpentín superior	m ²	-	-	-	-	-	-	-
Volumen serpentín superior	l	-	-	-	-	-	-	-
Instalación		Vertical	Vertical	Vertical	Vertical	Vertical	Vertical	Vertical
Presión máx. primario	bar	-	-	-	-	-	-	25
Temp. máx. primario	°C	-	-	-	-	-	-	200
Presión máx. secundario	bar	8	8	8	8	8	8	8
Temp. máx. secundario	°C	90	90	90	90	90	90	90
Pérdidas estáticas	W	174	194	215	232	245	266	174
Peso en vacío	kg	450	630	690	755	880	1.040	660
Referencia		148110305	148110306	148110307	148110308	148110309	148110310	148112348
Precio		5.803 €	6.881 €	7.568 €	8.186 €	9.595 €	11.272 €	7.240 €
Envoltorio		Interior Exterior	Interior Exterior	Interior Exterior	Interior Exterior	Interior Exterior	Interior Exterior	Interior Exterior
Referencia		148010021 148010028	148010022 148010029	148010023 148010030	148010024 148010031	148010025 148010032	148010026 148010033	148010021 148010028
Precio		400 € 474 €	474 € 562 €	500 € 599 €	524 € 613 €	586 € 688 €	625 € 747 €	400 € 474 €

Protección catódica electrónica

		123000115	123000116	123000116	123000116	123000116	123000116	123000115
Referencia		123000115	123000116	123000116	123000116	123000116	123000116	123000115
Precio		482 €	767 €	767 €	767 €	767 €	767 €	482 €
A	mm	2.280	2.015	2.305	2.580	2.310	2.710	2.280
B	mm	1.795	1.475	1.765	2.050	1.710	2.115	135
C	mm	1.660	1.340	1.630	1.915	1.575	1.980	35
D	mm	920	1.035	1.035	1.035	1.105	1.105	190
E	mm	680	835	835	835	915	915	1.470
F	mm	1.560	1.250	1.540	1.755	1.450	1.805	400
G	mm	175	200	200	200	200	200	920
H	mm	-	-	-	-	-	-	160
I	mm	-	-	-	-	-	-	670
J	mm	1.665	1.305	1.595	1.880	1.540	1.945	720
K	mm	-	-	-	-	-	-	920
L	mm	-	-	-	-	-	-	1.545
M	mm	-	-	-	-	-	-	-
N	mm	1.200	1.500	1.500	1.500	1.750	1.750	1.200
O	mm	1.360	1.660	1.660	1.660	1.910	1.910	1.360

#	Descripción	AS 2000 2E	AS 2000-1 E	AS 3500-5000 2E	AS 2500-5000 1 E	AS 2000-5000 IN E
1	Ánodo de sacrificio	3 x = Ø 1 1/2"	2 x Ø 33, 2 x L = 790	3 x = Ø 1 1/2"	3 x Ø 33, 2 x L = 790 1 x L = 450	3 x Ø 33, 2 x L = 790 1 x L = 450
2	Ida serpentín superior	2" Gas/M	-	2" Gas/M	-	-
3	Sonda superior	3/4" Gas/M	-	3/4" Gas/M	-	3/4"
4	Retorno serpentín superior	2" Gas/M	-	2" Gas/M	-	-
5	Ida serpentín inferior	2" Gas/M	1" Gas/H	2" Gas/M	2" Gas/H	-
6	Sonda inferior	3/4" Gas/M	3/4" Gas/M	3/4" Gas/M	3/4" Gas/M	3/4" Gas/M
7	Retorno serpentín inferior	2" Gas/M	1" Gas/H	2" Gas/M	2" Gas/H	-
8	Entrada agua fría	2" Gas/M	1 1/2" Gas/M	3" Gas/M	3" Gas/M	3" Gas/M
9	Vaciado	1 1/2"/M	1 1/2" Gas/M	1 1/2"/M	3" Gas/M	3" Gas/M
10	Boca inspección	Ø 400	Ø 400	Ø 400	Ø 400	Ø 400
11	Resistencia eléctrica	3" Gas/M	2" Gas/M	3" Gas/M	2" Gas/M	2" Gas/M
12	Recirculación	1 1/2" Gas/M	1 1/2" Gas/M	2" Gas/M	1 1/2" Gas/M	1 1/2" Gas/M
13	Termómetro	3/4" Gas/M	3/4" Gas/M	3/4" Gas/M	3/4" Gas/M	3/4" Gas/M
14	Salida agua caliente	2" Gas/M	2" Gas/M	3" Gas/M	3" Gas/M	3" Gas/M

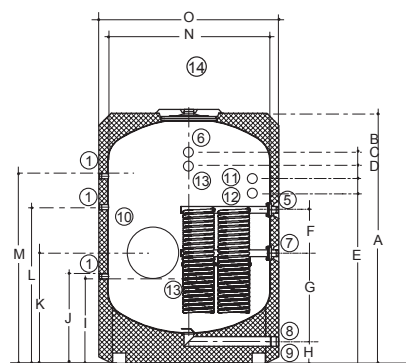

AS 2000-1E, AS 2500-1E, AS 3000-1E,
AS 3500-1E, AS 4000-1E, AS 5000-1E
(1 serpentín)



Garantía 5 años (ver condiciones en la tarjeta que se adjunta con el producto).

AS 2500-1E	AS 3000-1E	AS 3500-1E	AS 4000-1E	AS 5000-1E	AS 2000-2E	AS 3500-2E	AS 5000-2E
2.445	2.951	3.438	3.916	4.857	1.989	3.464	4.912
1 serpentín	1 serpentín	1 serpentín	1 serpentín	1 serpentín	2 serpentines	2 serpentines	2 serpentines
4,80	5,00	6,70	6,70	8,40	5,00	8,40	10,00
28,00	29,00	38,00	38,00	48,00	29,00	48,00	56,00
-	-	-	-	-	3,30	4,00	5,00
-	-	-	-	-	18,00	24,00	28,00
Vertical	Vertical	Vertical	Vertical	Vertical	Vertical	Vertical	Vertical
25	25	25	25	25	25	25	25
200	200	200	200	200	120	120	120
8	8	8	8	8	8	8	8
90	90	90	90	90	90	90	90
194	215	232	245	266	174	232	266
710	780	840	1.010	1.150	541	865	1.165
148112349	148112350	148112351	148112352	148112353	7748937	7749713	7749714
8.940 €	10.059 €	11.110 €	12.884 €	15.645 €	10.940 €	15.156 €	20.968 €

Interior	Exterior	Interior	Exterior	Interior	Exterior	Interior	Exterior	Interior	Exterior	Interior	Exterior	Interior	Exterior	Interior	Exterior
148010022	148010029	148010023	148010030	148010024	148010031	148010025	148010032	148010026	148010033	148010021	148010028	148010024	148010031	148010026	148010033
474 €	562 €	500 €	599 €	524 €	613 €	586 €	688 €	625 €	747 €	400 €	474 €	524 €	613 €	625 €	747 €

123000116	123000116	123000116	123000116	123000116	123000115	123000116	123000116
767 €	767 €	767 €	767 €	767 €	482 €	767 €	767 €
2.015	2.305	2.580	2.310	2.710	1.360	1.660	1.910
135	135	135	135	135	2.280	2.580	2.710
85	225	220	220	220	920	1.035	1.105
190	190	190	190	190	670	785	855
1.260	1.410	1.695	1.355	1.760	1.025	1.125	1.125
400	400	400	400	400	160	195	190
815	815	815	855	855	1.470	1.545	1.580
200	200	200	200	200	1.190	1.310	1.350
785	785	785	855	855	680	800	880
760	800	800	874	874	720	800	875
1.035	1.035	1.035	1.105	1.105	1.000	310	275
1.120	1.490	1.490	1.274	1.574	-	895	925
1.480	1.730	2.005	1.674	2.074	920	1.015	1.055
1.500	1.500	1.500	1.750	1.750	-	-	-
1.660	1.660	1.660	1.910	1.910	-	-	-

AS 2000-2E, AS 3500-2E y AS 5000-2E

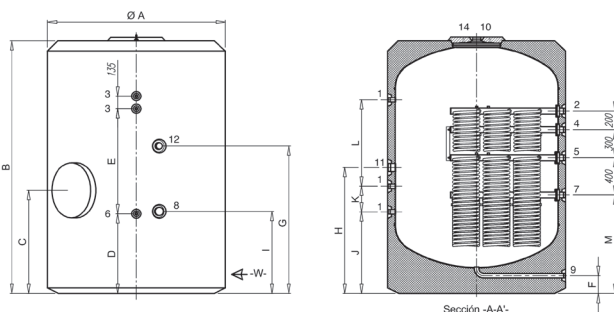

AS 2000-2E, AS 3500-2E y AS 5000-2E (2 serpentines)

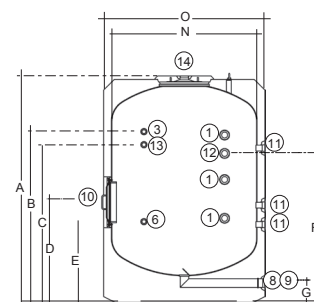

AS 2000-IN E, AS 2500-IN E, AS 3000-INE, AS 3500-IN E, AS 4000-IN E y AS 5000-IN E (sin serpentín)



Esmaltados equipados para Solar FST 200, 300, 400 y 500



Fabricados en acero esmaltado.

Circuito primario con dos serpentines cónicos de alto rendimiento.

Aislamiento del depósito mediante espuma rígida de poliuretano inyectado, libre de CFC.

Incorpora la protección por ánodo

de sacrificio de magnesio e indicador de su estado.

Opcionalmente, permiten la conexión de equipos de protección catódica electrónica.

El grupo hidráulico incorpora: Centralita solar, circulador de alta eficiencia, vaso de expansión

solar de 18 l, caudalímetro, separador de aire, válvula de seguridad y llaves de llenado y de vaciado.

Garantía 5 años (ver condiciones en la tarjeta que se adjunta con el producto).

	FST 200-2E	FST 300-2E	FST 400-2E	FST 500-2E
Volumen ACS	l 225	300	400	500
Tipo de intercambiador	2 serpentines	2 serpentines	2 serpentines	2 serpentines
Volumen serpentín superior	l 5,1	6,7	6,7	5,1
Volumen serpentín inferior	l 8,10	10,10	12,10	12,8
Instalación	Vertical	Vertical	Vertical	Vertical
Presión máx. primario	bar 10	10	10	10
Temp. máx. primario	°C 110	110	110	110
Presión máx. secundario	bar 10	10	10 </td <td>10</td>	10
Temp. máx. secundario	°C 95	95	95	95
Pérdidas estáticas	W 75	92	108	115
Clase de eficiencia energética	C	C	C	C
Peso en vacío	kg 106	129	156	188
Referencia	7628740	7628743	7628744	7680684
Precio	2.841 €	3.089 €	3.417 €	3.658 €
Protección catódica electrónica				
Referencia	7215375		7215376	
Precio	222 €		336 €	
Resistencia eléctrica	2,5 kW			
Referencia	7504308			
Precio	249 €			
Grupo de seguridad Flexbrane	3/4" apto hasta modelo FST 200-2E		1" apto hasta modelo FST 500-2E	
Referencia	195230008		195230007	
Precio	29,20 €		83 €	

FST	A	B	C	D	E	F	G	H	I	ØJ	ØK
200	1.718	1.423	1.324	1.182	1.092	912	71	1.400	919	500	604
300	1.898	1.796	1.694	1.487	1.397	1.127	71	1.500	922	500	604
400	1.899	1.672	1.558	1.307	1.217	992	66	1.500	1.019	600	704
500	1.983	1.812	1.666	1.448	1.358	1.133	71	1.600	1.069	650	804

FST 200/500-2E

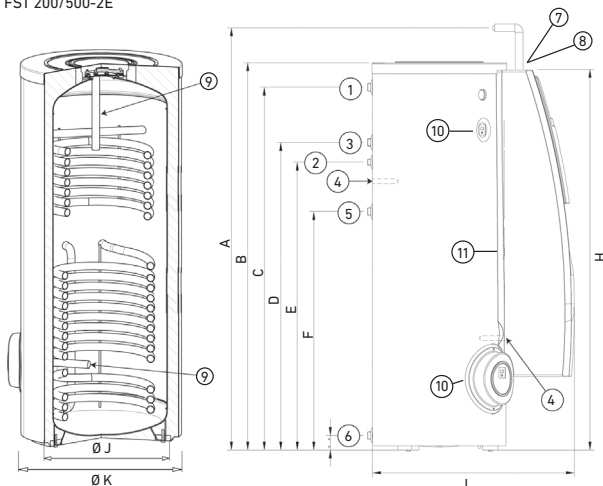

1. Salida agua caliente 1" Gas/H
2. Recirculación 3/4" Gas/H
3. Ida caldera de apoyo 1" Gas/H
4. Sonda Ø16 mm int.
5. Retorno caldera de apoyo 1" Gas/H
6. Entrada agua fría 1" Gas/H
7. Entrada intercambiador solar 1" Gas/H
8. Salida intercambiador solar 1" Gas/H
9. Ánodo de sacrificio 1 Ánodo (FST 200), 2 ánodos (FST 300-500)
10. Indicador de ánodo de magnesio
11. Resistencia eléctrica 1 1/2" Gas/H



Combinados ACS - Calefacción ASC 800/200 y 1000/250



Acumulador doble fabricado en acero. La parte inferior se utiliza como depósito de inercia de calefacción y el depósito superior, fabricado en acero esmaltado, se utiliza para la producción de ACS. Los modelos ASC 800/200 E y 1000/250 E están ideados para instalaciones de energía solar térmica con apoyo a calefacción y ACS.

El modelo ASC 1000/250 E-T está ideado para instalaciones de biomasa (caldera de leña o pellets) con producción de calefacción y de ACS.

Aislamiento del depósito de poliuretano rígido inyectado en molde (PU libre de CFC y HCFC). Con espesor de 80 mm.

Incorpora la protección por ánodo de sacrificio de magnesio e indicador de

su estado para el acumulador de ACS.

Opcionalmente, permiten la conexión de equipos de protección catódica electrónica.

Garantía 5 años (ver condiciones en la tarjeta que se adjunta con el producto).

		800/200 E	1000/250 E	1000/250 E-T
Volumen total	l	765	991	991
Volumen ACS	l	176	228	228
Superficie del intercambiador inferior	m ²	2,4	2,4	2,4
Volumen intercambiador inferior	l	16,2	16,2	16,2
Superficie del intercambiador superior	m ²	1,3	1,3	1,3
Volumen intercambiador superior	l	9,65	9,65	9,65
Peso	kg	225	247	247
Presión máxima circuito primario	bar	3	3	3
Temperatura máxima circuito primario	°C	200	200	200
Presión máxima circuito ACS	bar	8	8	8
Temperatura máxima circuito ACS	°C	90	90	90
Pérdidas estáticas	W	89	115	115
Clase de eficiencia energética		B	C	C
Referencia		7676923	7676924	7676926
Precio		3.232 €	3.514 €	3.606 €
Protección catódica electrónica				
Referencia		7678373		
Precio		404 €		
A		901	1.091	1.091
B		1.161	1.491	1.491
C		1.266	1.596	1.596
H		1.842	2.252	2.252

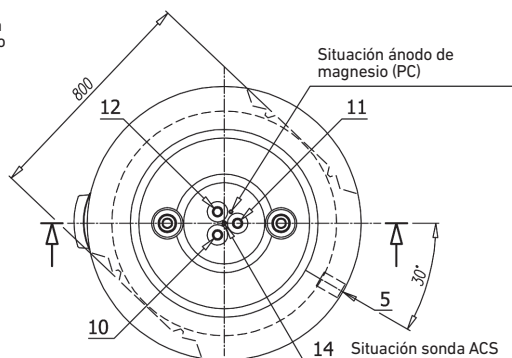
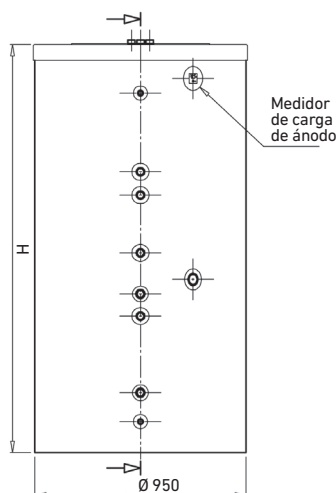
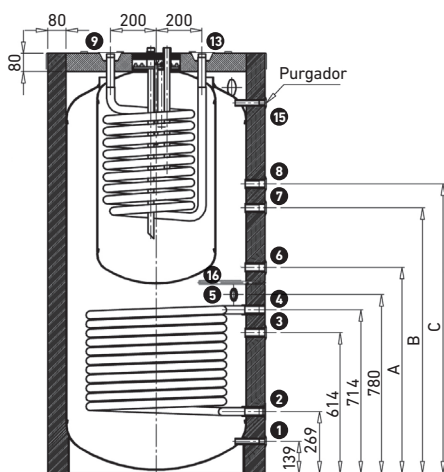

*El modelo 1000/250 E-T incorpora 4 termómetros a diferentes alturas, para el control continuo de la temperatura del tanque.

- | | | | |
|---------------------------------|--------------|--------------------------------|-----------------|
| 1. Vaciado | 1/2" Gas/H | 9. Entrada circuito caldera | 1" Gas/H |
| 2. Salida de circuito solar | 1" Gas/H | 10. Salida A.C.S. | 1" Gas/H |
| 3. Ida caldera | 1" Gas/H | 11. Recirculación | 1" Gas/H |
| 4. Entrada de circuito solar | 1" Gas/H | 12. Entrada agua de red | 1" Gas/H |
| 5. Resistencia (opcional) | 1 1/2" Gas/H | 13. Ida circuito caldera | 1" Gas/H |
| 6. Retorno circuito calefacción | 1" Gas/H | 14. Sonda A.C.S. | Ø int. 10 x 350 |
| 7. Retorno caldera | 1" Gas/H | 15. Purgador | 1 1/2" Gas/H |
| 8. Ida circuito calefacción | 1" Gas/H | 16. Sonda circuito calefacción | Ø int. 10 x 285 |

Aislamiento parcialmente desmontable para permitir el paso (800 mm)



De acero al carbono

Fabricados en acero al carbono. No aptos para acumulación de Agua Caliente Sanitaria.

Diseñados para circuitos cerrados sin renovación de agua.

Garantía 5 años (ver condiciones en la tarjeta que se adjunta con el producto).

Aislamiento del depósito de poliuretano rígido inyectado en molde (PU libre de CFC y HCFC). Con espesor de 40 o 80 mm según modelo.



		ASA 50-IN	ASA 140-IN	ASA 260-IN	ASA 370-IN
Volumen	l	50	130	252	361
Tipo de intercambiador		Sin serpentín	Sin serpentín	Sin serpentín	Sin serpentín
Superficie intercambiador	m ²	-	-	-	-
Volumen intercambiador	l	-	-	-	-
Instalación		Vertical, horizontal y mural	Vertical	Vertical	Vertical
Presión máx. primario	bar	-	-	-	-
Temp. máx. primario	°C	-	-	-	-
Presión máx. secundario	bar	6	6	6	6
Temp. máx. secundario	°C	100	100	100	100
Pérdidas estáticas	W	37	60	83	85
Clase de eficiencia energética		B	C	C	C
Peso en vacío	kg	20	31	46	60
Referencia		148110509	7218048	7218049	7218094
Precio		619 €	772 €	995 €	1.130 €
A (altura depósito)	mm	835	1.154	1.239	1.724
B (altura toma inferior)	mm	170	159	168	173
C (altura entre tomas)	mm	164	280	291	450
D (altura retorno serpentín)	mm	-	-	-	-
E (altura retorno serpentín)	mm	-	-	-	-
F (Ø cuba depósito)	mm	300	400	540	540
G (Ø ancho total)	mm	380	480	620	620
1 Ida serpentín		-	-	-	-
2 Sonda		1/2" GAS/H	1/2" GAS/H	1/2" GAS/H	1/2" GAS/H
3 Retorno serpentín		-	-	-	-
4 Conexiones		1 1/4" GAS/H	1 1/4" GAS/H	1 1/2" GAS/H	1 1/2" GAS/H
5 Toma superior o purgador		1/2" GAS/H	1" GAS/M	1" GAS/M	1" GAS/M
6 Vaciado		3/4" GAS/M	-	-	-

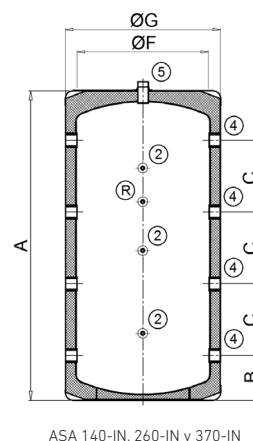
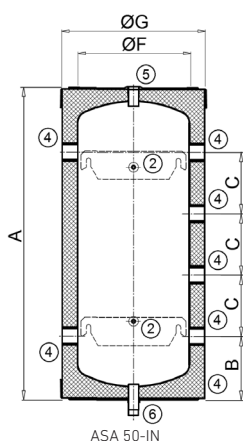



ASA 800 y ASA 1000: Incorporan envolvente acolchada, válida para instalación en interiores.

Se puede desmontar parcialmente el aislamiento para facilitar el acceso al lugar de la instalación (paso de 800 mm).

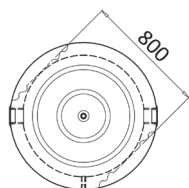

ASA 800 y ASA 1000

ASA 1500: La envolvente acolchada se ha de pedir como accesorio opcional, para interior o para exterior.

ASA 1500-1 y ASA 1500-IN

Envolvente Opcional

	Interior	Exterior
Referencia	7678374	7678375
Precio	339 €	393 €

ASA 800-IN	ASA 1000-IN	ASA 1500-IN	ASA 800-1	ASA 1000-1	ASA 1500-1
767	965	1.472	744	942	1.440
Sin serpentín	Sin serpentín	Sin serpentín	1 serpentín	1 serpentín	1 serpentín
-	-	-	2,7	2,7	3,06
-	-	-	19,30	19,30	22,40
Vertical	Vertical	Vertical	Vertical	Vertical	Vertical
-	-	-	25	25	25
-	-	-	200	200	200
6	6	6	6	6	6
100	100	100	100	100	100
99	114	156	99	115	156
C	C	C	C	C	C
144	168	301	177	206	339
7676909	7676910	7676911	7676906	7676907	7676908
2.090 €	2.334 €	3.591 €	2.528 €	2.758 €	4.412 €
1.842	2.252	2.320	1.842	2.252	2.320
341	341	561	341	341	561
390	526	440	390	526	440
-	-	-	366	366	561
-	-	-	966	966	1.271
790	790	1.000	790	790	1.000
950	950	1.160	950	950	1.160
-	-	-	1" GAS/H	1" GAS/H	1" GAS/H
1/2" GAS/H	1/2" GAS/H	1/2" GAS/H	1/2" GAS/H	1/2" GAS/H	1/2" GAS/H
-	-	-	1" GAS/H	1" GAS/H	1" GAS/H
3" GAS/H	3" GAS/H	3" GAS/H	3" GAS/H	3" GAS/H	3" GAS/H
1" GAS/M	1" GAS/M	1" GAS/M	1" GAS/M	1" GAS/M	1" GAS/M
-	-	-	-	-	-

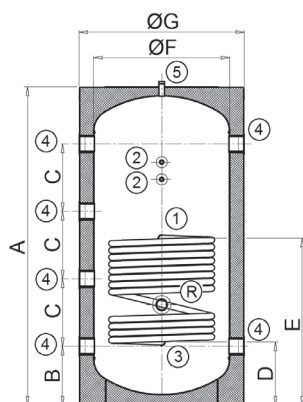

ASA 800-1, 1000-1 y 1500-1

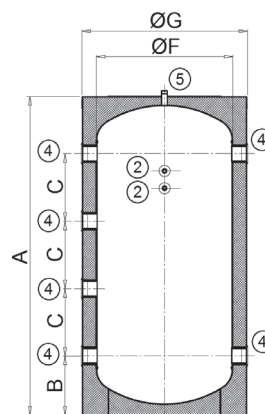

ASA 800-IN, 1000-IN y 1500-IN



De acero al carbono

Fabricados en acero al carbono. No aptos para acumulación de Agua Caliente Sanitaria.

Diseñados para circuitos cerrados sin renovación de agua.

Aislamiento del depósito mediante espuma de poliuretano flexible.

En acumuladores a partir de 2000 litros, la envolvente exterior de polipropileno se suministra opcionalmente.

Garantía 5 años (ver condiciones en la tarjeta que se adjunta con el producto).

		ASA 2000-IN	ASA 2500-IN	ASA 3000-IN	ASA 3500-IN	ASA 4000-IN	ASA 5000-IN
Volumen	l	1.992	2.480	2.986	3.466	3.958	4.907
Tipo de intercambiador		Sin serpentín	Sin serpentín	Sin serpentín	Sin serpentín	Sin serpentín	Sin serpentín
Vol. intercambiador	l	-	-	-	-	-	-
Instalación		Vertical	Vertical	Vertical	Vertical	Vertical	Vertical
Presión máx. primario	bar	-	-	-	-	-	-
Temp. máx. primario	°C	-	-	-	-	-	-
Presión máx. secundario	bar	6	6	6	6	6	6
Temp. máx. secundario	°C	100	100	100	100	100	100
Pérdidas estáticas	W	174	194	215	232	245	266
Peso en vacío	kg	396	575	634	690	863	980
Referencia		148110503	148110504	148110505	148110506	148110507	148110508
Precio		4.145 €	5.086 €	5.527 €	5.776 €	7.535 €	9.233 €

	ASA 2000-IN		ASA 2500-IN		ASA 3000-IN		ASA 3500-IN		ASA 4000-IN		ASA 5000-IN	
	Interior	Exterior	Interior	Exterior	Interior	Exterior	Interior	Exterior	Interior	Exterior	Interior	Exterior
Referencia	148010021	148010028	148010022	148010029	148010023	148010030	148010024	148010031	148010025	148010032	148010026	148010033
Precio	400 €	474 €	474 €	562 €	500 €	599 €	524 €	613 €	586 €	688 €	625 €	747 €

		ASA 2000-IN	ASA 2500-IN	ASA 3000-IN	ASA 3500-IN	ASA 4000-IN	ASA 5000-IN
A	mm	2.280	2.015	2.305	2.580	2.310	2.710
B	mm	1.360	1.660	1.660	1.660	1.910	1.910
C	mm	-	-	-	-	-	-
D	mm	-	-	-	-	-	-
E	mm	155	175	175	175	175	175
F	mm	1.200	1.500	1.500	1.500	1.750	1.750
G	mm	-	-	-	-	-	-
1 Ida serpentín		-	-	-	-	-	-
2 Sonda		1/2"	1/2"	1/2"	1/2"	1/2"	1/2"
3 Retorno serpentín		-	-	-	-	-	-
4 Conexiones		4"	4"	4"	4"	4"	4"

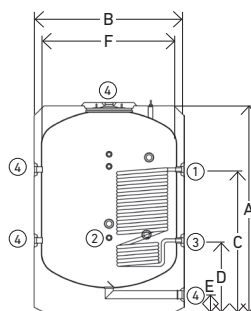

ASA 2000-1, 2500-1, 3000-1,
3500-1, 4000-1 y 5000-1



ASA 2000-1		ASA 2500-1		ASA 3000-1		ASA 3500-1		ASA 4000-1		ASA 5000-1	
1.965		2.430		2.936		3.413		3.905		4.854	
1 serpentín		1 serpentín		1 serpentín		1 serpentín		1 serpentín		1 serpentín	
22,4		41		41		44		44		44	
Vertical		Vertical		Vertical		Vertical		Vertical		Vertical	
25		25		25		25		25		25	
200		200		200		200		200		200	
6		6		6		6		6		6	
100		100		100		100		100		100	
174		194		215		232		245		266	
428		647		706		765		938		1.050	
148112503		148112504		148112505		148112506		148112507		148112508	
4.910 €		6.090 €		6.835 €		7.085 €		8.824 €		10.316 €	
Interior	Exterior	Interior	Exterior	Interior	Exterior	Interior	Exterior	Interior	Exterior	Interior	Exterior
148010021	148010028	148010022	148010029	148010023	148010030	148010024	148010031	148010025	148010032	148010026	148010033
400 €	474 €	474 €	562 €	500 €	599 €	524 €	613 €	586 €	688 €	625 €	747 €
2.280		2.015		2.305		2.580		2.310		2.710	
1.360		1.660		1.660		1.660		1.910		1.910	
1.369		1.511		1.576		1.626		1.680		1.680	
659		731		796		796		850		850	
155		175		175		175		175		175	
1.200		1.500		1.500		1.500		1.750		1.750	
-		-		-		-		-		-	
1"		1"		1"		1"		1"		1"	
1/2"		1/2"		1/2"		1/2"		1/2"		1/2"	
1"		1"		1"		1"		1"		1"	
4"		4"		4"		4"		4"		4"	

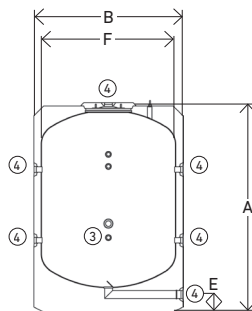

ASA 2000-IN, 2500-IN, 3000-IN,
3500-IN, 4000-IN y 5000-IN

Suelo Radiante y Fancoils

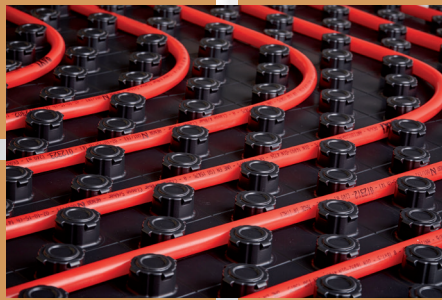

BAXI
CLIMATIZACIÓN

Suelo Radiante y Fancoils

SUELO RADIANTE	Panel aislante	270	
	Panel autofijación	274	NOVEDAD
	Tubería para suelo radiante	275	
	Colector pre montado de latón	277	
	Colector pre montado de plástico	278	
	Colector modular de plástico	279	
	Armarios	280	
	Accesorios para suelo radiante	281	
FANCOILS	IMEQ Pared	282	
	IMEQ Cassette	283	
	IMEQ Suelo-Techo	284	NOVEDAD
	IMEQ Conducto	285	
AEROTERMOS	Unitermos	286	

Panel aislante termo conformado



Propiedades dimensionales

Dimensiones del panel	mm	1.450 x 850
Superficie del panel	m ²	1,23
Dimensiones útiles	mm	1.400 x 800
Superficie útil del panel	m ²	1,12
Altura del tetón	mm	22
Diámetro del tubo	mm	de Ø16 a Ø17
Paso	mm	múltiplo de 50
Cantidad de tubo por m ²		10 m a paso 10 cm / 6,67 m a paso 15 cm

Propiedades termo-acústicas

Contuctividad térmica	W/(m·K)	0,034
Rigidez dinámica (2)	MN/m ³	30
Fonoabsorbencia (ΔLw) (3)	dB	27

Propiedades del EPS

Densidad	kg/m ³	25
Resistencia mínima compresión al 10% de deformación	kPa	150
Color		Blanco

Propiedades de la barrera de vapor

Material		Poliestireno de Alto Impacto (HIPS)
Espesor	mm	0,6
Color		Negro



SR TC 21

SR TC 38

SR TC 46

SR TC 63

Ámbito de aplicación según UNE-EN 1264

Sobre local calefactado

Sobre espacio no calefactado >0°C o terreno

Sobre espacio no calefactado >-5°C

Sobre espacio no calefactado >-15°C

Propiedades dimensionales

Espesor de la base (s)	mm	21	38	46	63
Espesor equivalente (s') (1)	mm	26	43	51	68
Espesor total (h)	mm	43	60	68	85

Propiedades térmicas

Resistencia térmica (1)	m ² K/W	0,75	1,25	1,50	2,00
-------------------------	--------------------	------	------	------	------

Embalaje

Ud/caja	Ud	16	10	9	7
m ² /caja	m ²	17,92	11,2	10,08	7,84
cajas/palet	cajas	5	5	5	5
m ² /palet	m ²	89,6	56	50,4	39,2
m ² /camión	m ²	2.060,8	1.288	1.159,2	901,6
Dimensiones de la caja	mm	1.450 x 850 x 530			
Dimensiones del palet	mm	1.450 x 850 x 2.900			

Referencia		7694411	7694412	7694413	7694414
Precio	€/m ²	21,20 €	28,70 €	32,60 €	40 €
	€/caja	379,90 €	321,44 €	328,61 €	313,60 €

(1) Espesor efectivo calculado matemáticamente según EN-13163.

(2) Según EN-13172 (datos obtenidos en laboratorio independiente CEIS).

(3) Según EN-12354 para combinación de panel y losa con mortero de 120 kg/m².

Panel aislante termo fusionado con tetón grande

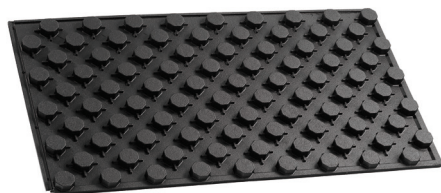

Propiedades dimensionales		
Dimensiones del panel	mm	1.380 x 780
Superficie del panel	m ²	1,08
Dimensiones útiles	mm	1.350 x 750
Superficie útil del panel	m ²	1,01
Altura del tetón	mm	30
Diámetro del tubo	mm	de Ø17 a Ø20
Paso	mm	múltiplo de 75
Cantidad de tubo por m ²		6,67 m a paso 15 cm / 3,33 m a paso 30 cm

Propiedades termo-acústicas		
Conductividad térmica	W/(m·K)	0,034
Rigidez dinámica (2)	MN/m ³	25
Fonoabsorbencia (ΔLw) (3)	dB	28
Propiedades del EPS		
Densidad	kg/m ³	25
Resistencia mínima compresión al 10% de deformación	kPa	150
Color		Blanco
Propiedades de la barrera de vapor		
Material		Poliestireno de Alto Impacto (HIPS)
Espesor	mm	0,17
Color		Negro

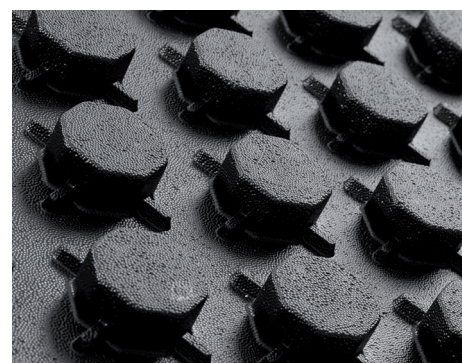

		SR TFG 17	SR TFG 34	SR TFG 42
Ámbito de aplicación según UNE-EN 1264		Sobre local calefactado	Sobre espacio no calefactado >0°C o terreno	Sobre espacio no calefactado >-5°C
Propiedades dimensionales				
Espesor de la base (s)	mm	17	34	42
Espesor equivalente (s') (1)	mm	26	43	51
Espesor total (h)	mm	47	64	72
Propiedades térmicas				
Resistencia térmica (1)	m ² K/W	0,75	1,25	1,50
Embalaje				
Ud/caja	Ud	10	7	6
m ² /caja	m ²	10,13	7,09	6,08
cajas/palet	cajas	7	7	7
m ² /palet	m ²	70,91	49,63	42,56
m ² /camión	m ²	1.772,75	1.240,75	1.064,00
Dimensiones de la caja	mm		1.400 x 790 x 370	
Dimensiones del palet	mm		1.400 x 790 x 2.850	
Referencia		7694415	7694416	7694417
Precio	€/m ²	20,30 €	27,40 €	31,20 €
	€/caja	205,64 €	194,27 €	189,70 €

(1) Espesor efectivo calculado matemáticamente según EN-13163.

(2) Según EN-13172 (datos obtenidos en laboratorio independiente CEIS).

(3) Según EN-12354 para combinación de panel y losa con mortero de 120 kg/m².

Panel aislante termo fusionado con tetón pequeño



Propiedades dimensionales		
Dimensiones del panel	mm	1.430 x 830
Superficie del panel	m ²	1,19
Dimensiones útiles	mm	1.400 x 800
Superficie útil del panel	m ²	1,12
Altura del tetón	mm	25
Diámetro del tubo	mm	de Ø16 a Ø17
Paso	mm	múltiplo de 50
Cantidad de tubo por m ²		10 m a paso 10 cm / 6,67 m a paso 15 cm

Propiedades termo-acústicas		
Conductividad térmica	W/(m·K)	0,034
Rigidez dinámica (2)	MN/m ³	18
Fonoabsorbencia (ΔLw) (3)	dB	30
Propiedades del EPS		
Densidad	kg/m ³	25
Resistencia mínima compresión al 10% de deformación	kPa	150
Color		Blanco
Propiedades de la barrera de vapor		
Material		Poliestireno de Alto Impacto (HIPS)
Espesor	mm	0,17
Color		Negro

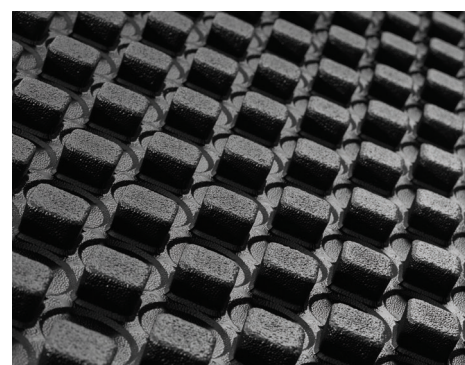

		SR TFP 20	SR TFP 37	SR TFP 45	SR TFP 62
Ámbito de aplicación según UNE-EN 1264		Sobre local calefactado	Sobre espacio no calefactado >0°C o terreno	Sobre espacio no calefactado >-5°C	Sobre espacio no calefactado >-15°C
Propiedades dimensionales					
Espesor de la base (s)	mm	20	37	45	62
Espesor equivalente (s') (1)	mm	26	43	51	68
Espesor total (h)	mm	45	62	70	87
Propiedades térmicas					
Resistencia térmica (1)	m ² K/W	0,75	1,25	1,50	2,00
Embalaje					
Ud/caja	Ud	16	11	9	7
m ² /caja	m ²	17,92	12,32	10,08	7,84
cajas/palet	cajas	5	5	5	5
m ² /palet	m ²	89,6	61,6	50,4	39,2
m ³ /camión	m ³	2.060,8	1.416,8	1.159,2	901,6
Dimensiones de la caja	mm	1.450 x 850 x 530			
Dimensiones del palet	mm	1.450 x 850 x 2.900			
Referencia		7694418	7694419	7694420	7694421
Precio	€/m ²	19,45 €	26,10 €	29,60 €	36,40 €
	€/caja	348,54 €	321,55 €	298,37 €	285,38 €

(1) Espesor efectivo calculado matemáticamente según EN-13163.

(2) Según EN-13172 (datos obtenidos en laboratorio independiente CEIS).

(3) Según EN-12354 para combinación de panel y losa con mortero de 120 kg/m².

Panel IROKO para reformas



- El panel IROKO es una red tridimensional inyectada en polipropileno para fijar los tubos en sistemas de calefacción de suelo radiante. Combinado con un panel aislante alta densidad 6 mm. Con una altura máxima (22 + 6 mm) apto para reformas o en aplicaciones de bajo espesor.
- El innovador diseño de la geometría patentada permite mantener el tubo firme durante la instalación y sumergirlo completamente en el piso, asegurando una distribución uniforme de temperatura con muy baja inercia térmica. El panel perforado permite combinar el panel, tanto para soleras autonivelantes como para soleras de arena y cemento.
- Alta resistencia a la compresión, asegurando que el instalador podrá realizar la colocación del tubo sin temor a dañarlo aplastándolo. Cada tetón tiene cuatro elementos de sujeción a la tubería que facilitan la instalación sin el uso de clips, incluso en los giros. El sistema de juntas entre paneles aseguran un anclaje rígido entre panel y panel.

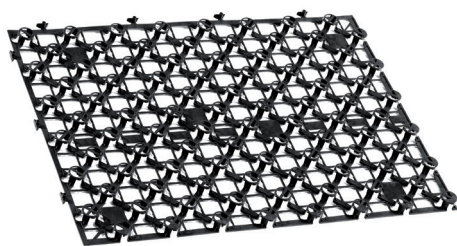

IROKO

Propiedades dimensionales

Dimensiones del panel	mm	800 x 600
Superficie del panel	m ²	0,48
Diámetro del tubo	mm	de Ø16 a Ø18
Paso	mm	Múltiplo de 50
Cantidad de tubo por m ²		10 m a paso 10 cm 6,67 m a paso 15 cm
Altura del panel IROKO	mm	22
Altura del aislante	mm	6
Altura total panel IROKO + panel aislante	mm	28

Propiedades Termo-acústicas

Conductividad térmica	W/m ² K	0,032
Resistencia térmica	m ² K/W	0,19

Propiedades mecánicas

Densidad a 23°C	g/cm ³	1,1
Módulo de flexión	MPa	1.200
Resistencia a la carga concentrada	kN/m ²	366
Resistencia al impacto a 23°C	kJ/m ²	6
Temperatura de reblandecimiento de VICAT		>50°C

Altura de la solera Includo panel IROKO y base aislante (A+B), excluido el piso (C)

Con mortero autonivelante	mm	36
Con mortero anhidrita	mm	41
Con mortero y arena	mm	46

Embalaje

Ud/caja	Ud	18
m ² /caja	m ²	8,64
cajas/palet	Ud	14
m ² /palet	m ²	120,96
m ² /camión	m ²	3.144,96
Dimensiones de la caja	mm	625 x 833 x 360
Dimensiones del palet	mm	1.250 x 833 x 2.670
Referencia		7694865
Precio	€/m ²	45,10 €
	€/caja	389,66 €

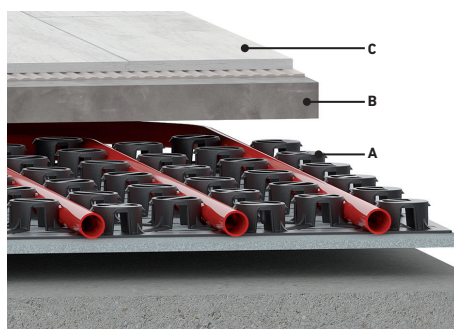

Panel aislante sistema autofijación

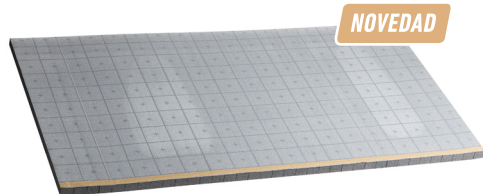

Panel aislante para sistemas de suelo radiante, fabricado en poliestireno expandido (EPS) gris (grafito), equipado con una lámina de lazo de terciopelo antidesgarro blanco con rejilla de instalación impresa en azul de 50X50 mm. El panel tiene la marca CE de conformidad con EN13163 y es adecuado para sistemas de calefacción y refrigeración empotrados en superficie a base de agua según EN 1264.

Propiedades dimensionales

Ancho del panel	mm	1.000
Diámetro del tubo	mm	Todos
Paso	mm	múltiplo de 50
Cantidad de tubo por m ²	m ²	10 m a paso 10 cm / 6,67 m a paso 15 cm

Propiedades termo-acústicas

Conductividad térmica	W/(m·K)	0,030
Rigidez dinámica (2)	MN/m ³	20
Fonoabsorbencia (ΔLw) (3)	dB	29

Propiedades del EPS

Densidad	kg/m ³	25
Resistencia mínima compresión al 10% de deformación	kPa	100
Color		Grafito

Propiedades de la barrera de vapor

Material		Lamina de lazo de terciopelo resistente al desgarro
Espesor	mm	0,10
Color		Blanco con retícula azul de 50X50 mm



SR KL 23

SR KL 38

Ámbito de aplicación según UNE-EN 1264

	Sobre local calefactado	Sobre espacio no calefactado >0°C o terreno
--	-------------------------	---

Propiedades dimensionales

Espesor de la base (s)	mm	23	38
Longitud de la bobina	m	10	8
Superficie bobina	m ²	10	8

Propiedades térmicas

Resistencia térmica (1)	m ² K/W	0,77	1,27
-------------------------	--------------------	------	------

Embalaje

bobinas/palet	cajas	6	4
m ² /palet	m ²	60	32
m ² /camión	m ²	1.920	1.024

Dimensiones del palet mm 1.450 x 850 x 2.900

Referencia **7777950** **7780184**

Precio

€/m ²	21,60 €	28,50 €
€/bobina	216 €	228 €

(1) Según EN-13163.

(2) Según EN-29052-1.

(3) Según EN-12354 para combinación de panel y losa con mortero de 120 kg/m².

Tubería



Tubo en Polietileno reticulado de alta densidad PE-X con BAO para sistema autofijación

- El tubo en Polietileno reticulado de alta densidad permite distribuir agua caliente para instalaciones de calefacción tradicionales y para instalaciones de calefacción por suelo radiante.
- La materia base del polietileno es el etileno, que según su proceso de fabricación (polimerización) puede ser de baja, media o alta densidad. La densidad del material define lo compactas que están las moléculas del plástico. A mayor densidad, mayor compactación, y por tanto, los enlaces de las cadenas moleculares son más fuertes, haciendo al plástico más resistente a la presión y a la temperatura.
- El tubo BAXI pertenece a los polietilenos de alta densidad, lo que asegura su durabilidad incluso en combinación de presiones y temperaturas elevadas.
- Incorpora barrera anti-oxígeno (BAO) que evita la corrosión de los componentes metálicos de la instalación por incursión de oxígeno a través del tubo plástico.

Material: Polietileno reticulado PEX-A
Densidad: 0,951 gr/m³
 Grado de reticulación > 70%
Rango de temperatura: De -20°C a + 95°C
Temperatura Max: 110°C
Vicat Temperatura: 130°-132°C
Conductividad térmica: 0,35-0,38 kJ/kg.K
 Permeabilidad >0,1 g/m³.d
Anchura velcro: 13 mm
 Fuerza de peado 4-5N
 Fuerza de fricción 40-50N

Diámetro x Espesor	16 x 1,5	16 x 1,8
A	mm 55	55
B	mm 13	13
C	mm 1,5	1,8
D	mm 16	15
Metros / Rollo	500	500
Color	Blanco	Blanco
Referencia	7777951	7780186
Precio / m	2,35 €	2,60 €
Precio / rollo	1.175 €	1.300 €

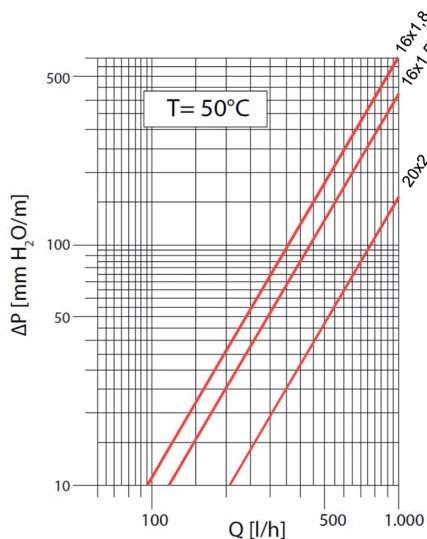
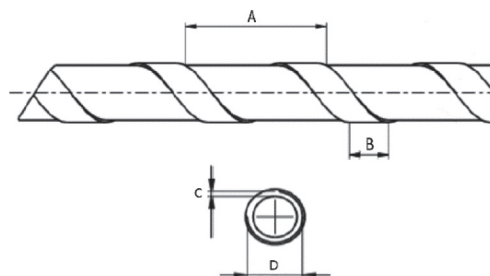

Tubería



Tubo en Polietileno reticulado de alta densidad PE-X con BAO

- El tubo en Polietileno reticulado de alta densidad permite distribuir agua caliente para instalaciones de calefacción tradicionales y para instalaciones de calefacción por suelo radiante.
- La materia base del polietileno es el etileno, que según su proceso de fabricación (polimerización) puede ser de baja, media o alta densidad. La densidad del material define lo compactas que están las moléculas del plástico. A mayor densidad, mayor compactación, y por tanto, los enlaces de las cadenas moleculares son más fuertes, haciendo al plástico más resistente a la presión y a la temperatura.
- El tubo BAXI pertenece a los polietilenos de alta densidad, lo que asegura su durabilidad incluso en combinación de presiones y temperaturas elevadas.
- Incorpora barrera anti-oxígeno (BAO) que evita la corrosión de los componentes metálicos de la instalación por incursión de oxígeno a través del tubo plástico.

- Conforme a las Normas EN ISO 15875 y DIN 4726, del cual destacan los excelentes resultados por su baja permeabilidad al oxígeno en dos puntos característicos:

Tubo a 40 °C; permeabilidad < 0,01 mg/(m²-día)
Tubo a 80 °C; permeabilidad = 1,09 mg/(m²-día)

- Valores inferiores a los requerimientos exigidos según Normas:

EN1264 (suelo radiante), apartado 4, establece que la permeabilidad debe ser inferior o igual a 0,32 mg/m².día a 40°C.

DIN 4726 establece que ha de ser inferior a 0,32 mg/m².día a 40°C e inferior a 3,60 mg/m².día a 8w.

Diámetro x Espesor	16 x 1,5	16 x 1,5	16 x 1,8	16 x 1,8	20 x 2	20 x 2
Metros / Rollo	240	500	240	500	240	400
Color	Rojo	Rojo	Blanco	Blanco	Rojo	Rojo
Referencia	7691530	7691531	7691532	7691533	7691534	7691535
Precio / m	1,60 €	1,60 €	1,65 €	1,65 €	2,30 €	2,30 €
Precio / rollo	384 €	800 €	396 €	825 €	552 €	920 €

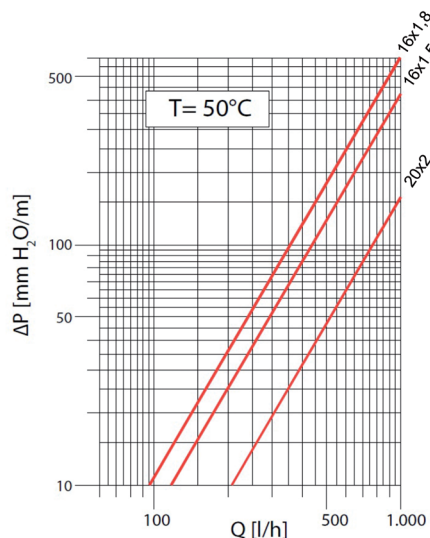

Colector pre montado de latón

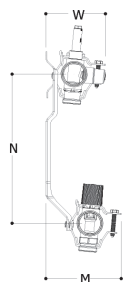
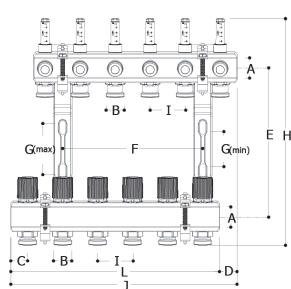

Colector premontado de latón, de 2 hasta 12 circuitos.

- Admite el montaje de cabezales electrotermosticos o termostáticos para la regulación del sistema.
- Colector de ida dotado de caudalímetros (0,5 l/min – 5 l/min) y de detentores de regulación con memoria hidráulica para cada circuito, que permite fijar y mantener a posición de tarado.
- Colector de retorno con válvulas micrométricas termostatizables.
- Soportes desplazados para facilitar el conexionado de los tubos.
- Juego de etiquetas autoadhesivas incluido para la identificación de circuitos.
- **Temperatura máxima:** 90°C a 3 bar.
- **Presión máxima:** 10 bar.

	A	B	C	D	E	G _{min}	G _{máx}	H	I	M	N	W
	1"	18	24	25	213	50	73	318	50	106	213	84
	2	3	4	5	6	7	8	9	10	11	12	
Nº de salidas	2	3	4	5	6	7	8	9	10	11	12	
F mm	-	-	96	146	196	246	296	346	396	446	496	
L mm	98	148	198	248	298	348	398	448	498	548	598	
J mm	123	173	223	273	323	373	423	473	523	573	623	
Referencia	193200000	193200001	193200002	193200003	193200004	193200005	193200006	193200007	193200008	193200009	193200010	
Precio	111 €	157 €	197 €	234 €	275 €	319 €	362 €	401 €	445 €	488 €	533 €	

Nota: Ver capítulo de termostatos y regulación para consultar los accesorios de regulación para suelo radiante.

Pérdida de carga

Considerando colector de ida y de retorno

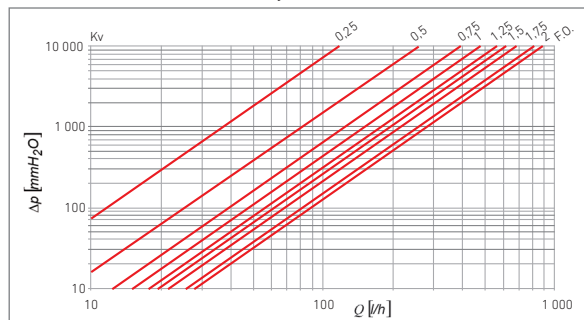

↻	Kv
0,25	0,12
0,5	0,26
0,75	0,40
1	0,49
1,25	0,57
1,5	0,64
1,75	0,71
2	0,84
Totalmente Abierto	0,89

Enlaces de compresión para conexión del tubo a la salida del colector de latón:

- **193200039** para tubo plástico 16 x 1,5.
- **193114032** para tubo plástico 16 x 1,8.
- **193114037** para tubo PEX/Multicapa 20 x 2.

Ver Capítulo Enlaces de compresión para más información.

Módulo ida y de retorno

Válvulas multifunción ida y retorno

Conexión	1"
Referencia	7750559
Precio	111 €



Válvulas multifunción para circuitos de ida y retorno del colector. Incluyen válvula de corte, termómetro, purgador automático y grifo de carga y descarga.

Colector pre montado de plástico

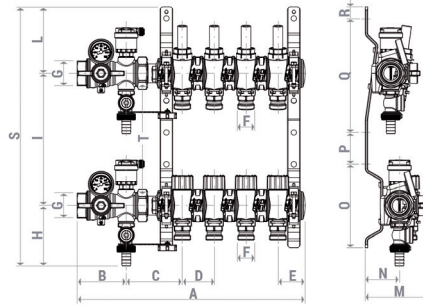

Colector modular premontado para instalaciones de climatización, de tecnopolímero, compuesto por:

- 1 colector de envío con medidores de caudal (doble escala: 0,5-5 l/min y 0,15-1,5 GPM) con función de regulación/corte del fluido.
- 1 colector de retorno con válvulas de corte con volante manual (conexión M30 x 1,5 mm), previstas para mando electro térmico mediante los actuadores que pueden instalarse montando previamente el anillo en el módulo.
- 2 válvulas multifunción (ida y retorno).
- Soportes metálicos.
- Compatible con armario Slim.

Datos técnicos:

Temperatura de trabajo: 5-60 °C.

Presión máxima de funcionamiento: 6 bares (10 bares para prueba de instalación).

Medidores de caudal con doble escala (0,5-5 l/min y 0,15-1,5 GPM).

Permite la instalación en armarios empotrables slim.

Conexión en el lado izquierdo del colector.

B (mm)	C (mm)	C (mm)	E (mm)	F (mm)	G (mm)	H (mm)	I (mm)	L (mm)	M (mm)	N (mm)	O (mm)	P (mm)	Q (mm)	R (mm)	S (mm)	T (mm)
77	88	50	43	B.18	1"	95	208	104	100	54	131	50	179	18	407	11.46

	2	3	4	5	6	7	8	9	10	11	12
Nº de salidas	2	3	4	5	6	7	8	9	10	11	12
A mm	258	308	358	408	458	508	558	608	658	708	758
Referencia	7750542	7750543	7750544	7750546	7750547	7750549	7750550	7750551	7750552	7750553	7750554
Precio	207 €	239 €	271 €	297 €	329 €	355 €	387 €	419 €	446 €	478 €	509 €

Disponible a partir de Junio 2020

Nota: Ver capítulo de termostatos y regulación para consultar los accesorios de regulación para suelo radiante.

Enlaces de compresión para conexión del tubo a la salida del colector de plástico:

- **193200039** para tubo plástico 16 x 1,5.
- **193114032** para tubo plástico 16 x 1,8.
- **193114037** para tubo PEX/Multicapa 20 x 2.

Ver Capítulo Enlaces de compresión para más información.

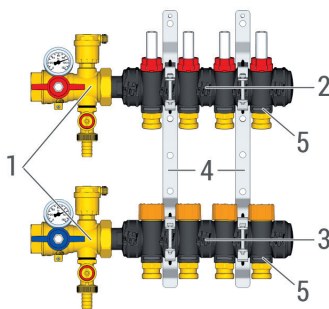

1	Válvulas multifunción	7750559
2	Módulos de envío con salidas provistas de medidores de caudal	7750556
3	Módulos de retorno con salidas provistas de válvula de corte	7750560
4	Soporte de fijación	7750555
5	Clip para fijar el adaptador	
	Llave para desmontar módulos	7755469

Pérdida de carga

Considerando colector de ida y de retorno

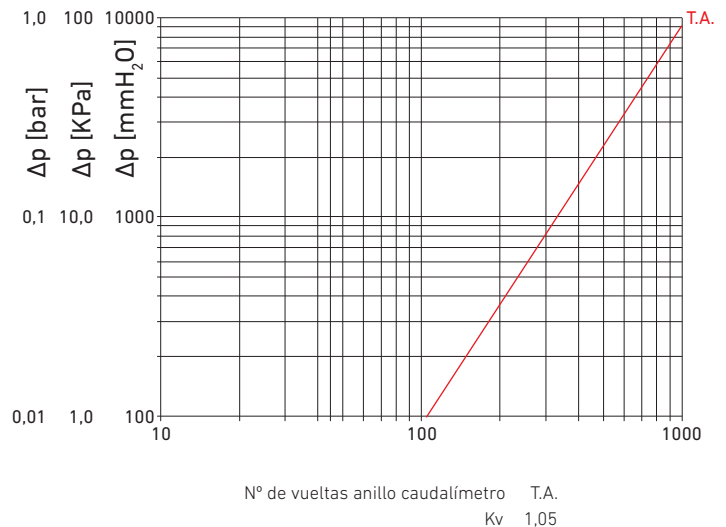

Colector modular de plástico

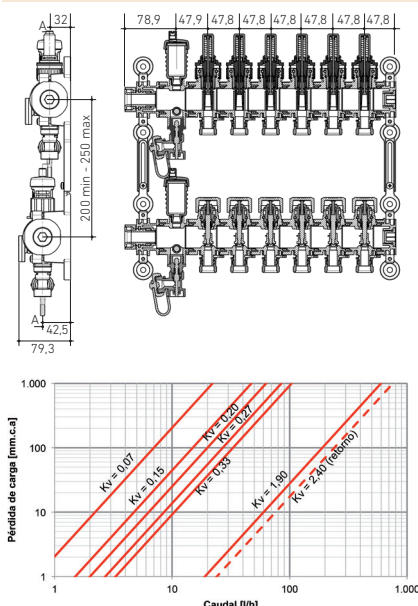

Colector formado por módulos de conexión rápida, de 2 hasta 12 circuitos.

- Montaje manual con clip de compresión, sin necesidad de llaves. Sellado hidráulico garantizado por las juntas tóricas.
- Admite el montaje de cabezales electro térmicos o termostáticos para la regulación del sistema.
- Los módulos con caudalímetro miden el flujo de 0,5 l/min – 5 l/min. Deben ser instalados en la ida del circuito.
- Regulación de caudal mediante detentor micrométrico y calibración de paso.
- Módulos con válvula manual de cierre/apertura a instalar en el retorno.
- Fácil conexionado a los tubos de alimentación con el enchufe rápido para tubo de plástico de Ø16 mm (espesor de 1,5 o 1,8 mm).
- Se recomienda su instalación dentro del armario empotrable Slim.

Fabricado en tecnopolímero de altas prestaciones:

- Temperatura de trabajo: 5 – 55 °C.
- Temperatura máxima: 90°C a 3 bar.
- Presión de trabajo: 0 – 6 bar.
- Presión máxima: 10 bar.
- Presión de rotura: 22 bar a temperatura ambiente. 15 bar a 50°C.
- Apto para instalaciones con hasta un 50% de concentración de glicol.

Conjunto colector predefinido											
	2	3	4	5	6	7	8	9	10	11	12
Nº de salidas	2	3	4	5	6	7	8	9	10	11	12
Referencia	7716922	7716923	7716924	7716925	7716926	7716927	7716928	7716929	7716930	7716931	7716932
Precio	234 €	278 €	321 €	365 €	408 €	464 €	508 €	551 €	595 €	639 €	682 €

Los conjuntos contienen detentores con caudalímetro, válvulas manuales, enchufes rápidos Ø16, tapones, reducciones, soportes, llaves de paso y modulo intermedio con purgador manual.

Nota: Ver capítulo de termostatos y regulación para consultar los accesorios de regulación para suelo radiante.



	Ida detentor con caudalímetro	Retorno válvula manual	Ida/retorno enchufe rápido de colector a tubo de plástico	
	Elemento intermedio	Elemento intermedio	Tubo a colector	
Nº de salidas	1	1	1	1
Conexión	clip 1"	clip 1"	Tubo Ø16	Tubo Ø20
Referencia	7217294	7217295	7217292	7705450
Precio	15,15 €	15,75 €	6,35 €	6,95 €

Pérdida de carga del regulador de caudal según apertura

Apertura	Kv
Totalmente Abierto	1,90
5 l/min	0,33
4 l/min	0,27
3 l/min	0,20
2 l/min	0,15
1 l/min	0,07

Kv del retorno del colector: 2,40



	Ida / retorno tapón	Ida / retorno Módulo reducción 1"	Ida / retorno soporte para colector (1)	Ida / retorno purgador y reloj	Ida / retorno purgador automático y reloj
	Elemento terminal	Elemento terminal	2 uds.	Elem. intermedio	Elem. intermedio
Conexión	clip 1"	clip 1"	clip 1"	clip 1"	clip 1"
Referencia	7217296	7217297	7217298	7217293	7684003
Precio	6,10 €	10,40 €	12,15 €	25,40 €	34,60 €

(1) Hasta 6 salidas 2 soportes. Para mas de 6 salidas 4 soportes.

Armarios

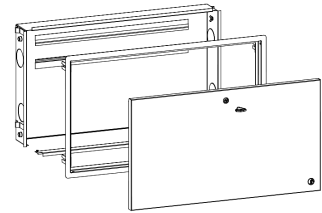
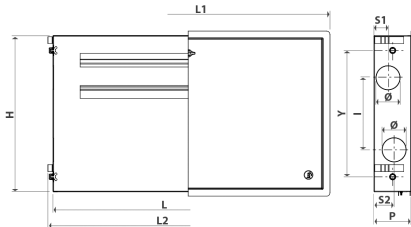

Armario empotrable estándar

Caja empotrable, de chapa electrogalvanizada, con puerta y bastidor de chapa pintada RAL 9010. Dotada de cerradura para el cierre de la puerta.

	De 2 a 3 circuitos	De 4 a 7 circuitos	De 8 a 10 circuitos	De 11 a 12 circuitos
Dimensiones útiles netas (LxHxP)	mm 400 x 460 x 110	600 x 460 x 110	800 x 460 x 110	1.000 x 460 x 110
I	mm 213	213	213	213
Y	mm 374	374	374	374
L1	mm 440	640	840	1.040
L2	mm 432	632	832	1.032
S1	mm 42	42	42	42
S2	mm 60	60	60	60
Ø	mm 72	72	72	72
Referencia	7212920	193200041	7212921	193200042
Precio	88 €	117 €	122 €	155 €

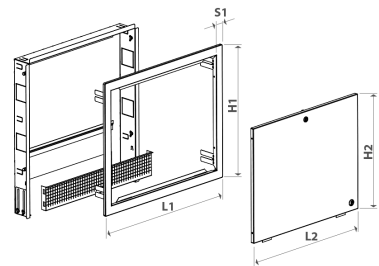
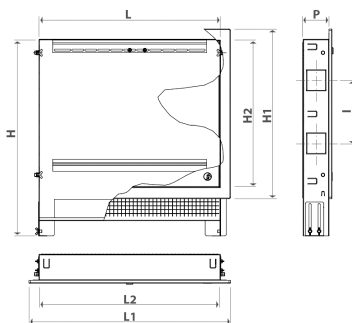

Soporte

Armario empotrable Slim

Caja metálica para empotrar de profundidad y altura regulable, en acero electrozincado.

Puerta y marco en acero pintado, soporte de suelo regulable en altura, red metálica para enlucido, cierre por llave.

	De 2 a 3 circuitos	De 4 a 7 circuitos	De 8 a 10 circuitos	De 11 a 12 circuitos	Más de 12 circuitos
Dimensiones útiles netas (LxHxP)	mm 400 x 650 x 85	600 x 650 x 85	800 x 650 x 85	1.000 x 650 x 85	1.200 x 650 x 85
I	mm 210	210	210	210	210
L1	mm 468	668	868	1.068	1.268
H1	mm 562	562	562	562	562
S1	mm 35	35	35	35	35
L2	mm 398	598	798	998	1.198
H2	mm 492	492	492	492	492
Referencia	7689929	7689930	7689931	7689932	7697070
Precio	169 €	173 €	204 €	234 €	277 €

Soporte de colector premontado de latón para armario Slim

Referencia	7691115
Precio	8,85 €

Accesorios



Film polietileno antihumedad

Rollo de 100 m² (125 m x 0,80 m)

Referencia

7776544

Precio / rollo

170 €

Precio

1,70 € / m²



Banda perimetral autoadhesiva con precortes en polietileno

Rollo de 50 m
Espesor de banda: 8 mm
Anchura de banda: 150 mm

7776542

87,50 €

1,75 € / m

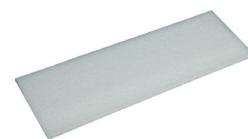

Banda para juntas de dilatación

Rollo de 50 m
Espesor de banda: 8 mm
Anchura de banda: 150 mm

7776543

67,50 €

1,35 € / m



Guía con pasatubos para junta de dilatación

Caja de 100 m. 50 Guías de 2 m cada una.

Referencia

7697242

Precio / Ud

-

Precio / m

10,70 €

Precio / caja

1.070 €



Curva guía para tubo PE-X

Ø16-18 mm

Ø20

193200032

2,95 €

-

-

7705447

3,55 €

-

-



Clip para sujeción de tubo contra panel

Cajas de 100 Unidades

Referencia

193200033

Precio / Ud

0,20 €

Precio / caja

20 €



Clip para sujeción de tubo entre tetones

Cajas de 100 Unidades

7697241

0,25 €

25 €



Grapadora de clips

7697264

473 €

-

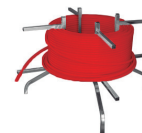

Desbobinadora tubo de plástico

7697243

504 €

-



Aditivo químico para cemento

Bidón de 10 litros.
Fluidificante y plastificante del cemento.
Concentración recomendada: entre 1-1,5% del peso del cemento.

Referencia

193200030

Precio

39,80 €



Aditivo químico para el agua de la instalación

Bote de 2 litros.
Biocida, antiincrustante, anticorrosivo, no tóxico y biodegradable.
Concentración recomendada: entre 1-1,5% del volumen del circuito.

193200031

16,30 €



Incluido

IMEQ Pared



Unidades fancoil de pared de elegante y compacto diseño, incorpora un display LED frontal y una lama automática para seleccionar la dirección exacta del aire en todo momento.

Alta eficiencia (DC Inverter) y funcionamiento super-silencioso.

Sistema a 2 tubos.

Válvula de 3 vías incorporada.

Modelo		IQWH20	IQWH30	IQWH40
Alimentación	V/Ph/Hz	220-240/1/50		
Caudal de aire A/M/B	m³/h	492 / 454 / 400	825 / 689 / 590	862 / 741 / 634
Refrigeración (1)	Capacidad A/M/B	2,70 / 2,59 / 2,39	3,81 / 3,30 / 2,88	4,47 / 3,98 / 3,48
	Caudal de agua A/M/B	0,48 / 0,46 / 0,42	0,67 / 0,57 / 0,51	0,77 / 0,68 / 0,61
	Pérdida de carga A/M/B	m.c.a. 3,22 / 2,92 / 2,59	5,79 / 4,21 / 3,37	4,20 / 3,42 / 2,76
	Consumo A/M/B	W 13 / 11 / 10	34 / 22 / 15	26 / 18 / 13
Calefacción (2)	Capacidad A/M/B	2,94 / 2,80 / 2,58	4,30 / 3,65 / 3,09	4,84 / 4,23 / 3,62
	Caudal de agua A/M/B	m³/h 0,51 / 0,49 / 0,46	0,73 / 0,64 / 0,56	0,84 / 0,73 / 0,64
	Pérdida de carga A/M/B	m.c.a. 3,33 / 3,56 / 3,09	5,29 / 4,85 / 3,64	3,76 / 3,45 / 2,68
	Consumo A/M/B	W 11 / 11 / 9	31 / 20 / 14	22 / 16 / 12
Calefacción (3)	Capacidad A/M/B	3,29 / 3,03 / 2,63	5,08 / 4,33 / 3,77	5,68 / 4,94 / 4,24
	Caudal de agua A/M/B	m³/h 0,48 / 0,46 / 0,42	0,67 / 0,57 / 0,51	0,77 / 0,68 / 0,61
	Pérdida de carga A/M/B	m.c.a. 3,83 / 3,09 / 2,71	6,32 / 3,87 / 3,10	4,46 / 3,02 / 2,45
	Consumo A/M/B	W 12 / 10 / 8	31 / 20 / 14	23 / 16 / 12
Presión sonora A/M/B	dB(A)	30 / 24 / 20	37 / 31 / 26	39 / 33 / 28
Máxima presión de trabajo	MPa	1,60	1,60	1,60
Dimensiones ancho×alto×fondo	mm	915×290×230	915×290×230	1.072×315×230
Peso	kg	13,3	13,3	15,8
Tubería entrada/salida de agua	Pulg.	3/4"	3/4"	3/4"
Tubería de drenaje	mm	Ø20	Ø20	Ø20
Referencia		7716554	7716555	7716556
Precio		563 €	597 €	646 €

(1) Temp. entrada/salida agua 7/12°C, Temp. Ambiente 27°C BS, 19°C BH.

(2) Temp. entrada/salida agua 45/40°C, Temp. Ambiente 20°C BS.

(3) Temp. entrada agua 50°C. Ambiente 20°C BS.

NOTA:

A= velocidad alta; M= velocidad media; B= velocidad baja.



Controles y Regulaciones	TXW-2000
Referencia	7698890
Precio	143 €

- Control digital para fancoil.
- Modo Auto/Deshumidificación/Refrigeración/Calefacción/Ventilación
- Selector de 4 velocidades de ventilador incluido modo "Auto".
- Rango de selección de temperatura de 17-30°C.
- Visualización permanente de la temperatura ambiente.
- Funciona también como receptor del control remoto.
- Función iFeel.
- Modo silencio.
- Indicador de limpieza de filtro.
- Bloqueo de funciones.
- Temporizador horario.
- Alimentación (230V;1~;50 Hz).



IMEQ Cassette



Unidades fancoil de cassette de alta eficiencia (DC Inverter) y funcionamiento super-silencioso.

Modelos IQK30-40 compactos (575x575) y climatización uniforme en 360°.

Sistema a 2 tubos.

Bandeja de condensados extendida de serie.

Aportación de aire fresco y salida hacia espacio contiguo.

Bomba de condensados incluida.

Modelo		IQK30	IQK40	IQK60	IQK70	IQK110	
Alimentación	V/Ph/Hz	220-240/1/50					
Caudal de aire A/M/B	m³/h	535 / 429 / 322	781 / 611 / 494	1.229 / 1.020 / 810	1.530 / 1.224 / 1.101	1.871 / 1.415 / 1.198	
Refrigeración (1)	Capacidad A/M/B	kW	2,98 / 2,53 / 2,00	4,20 / 3,48 / 3,01	6,12 / 5,45 / 4,60	7,84 / 6,84 / 6,35	11,19 / 8,82 / 7,48
	Caudal agua A/M/B	m³/h	0,53 / 0,45 / 0,35	0,75 / 0,61 / 0,54	1,10 / 0,96 / 0,81	1,43 / 1,24 / 1,13	1,96 / 1,53 / 1,28
	Pérdida carga A/M/B	m.c.a.	1,02 / 0,71 / 0,51	1,25 / 0,88 / 0,76	2,17 / 2,17 / 1,27	2,24 / 1,73 / 1,44	3,73 / 2,32 / 1,67
	Consumo A/M/B	W	15 / 9 / 5	43 / 28 / 21	49 / 31 / 20	75 / 42 / 34	126 / 58 / 39
Calefacción (2)	Capacidad A/M/B	kW	2,61 / 2,89 / 2,24	4,95 / 3,99 / 3,26	6,27 / 6,53 / 5,43	8,49 / 8,00 / 7,35	10,07 / 10,08 / 8,68
	Caudal agua A/M/B	m³/h	0,64 / 0,54 / 0,42	0,87 / 0,70 / 0,58	1,39 / 1,20 / 1,00	1,71 / 1,45 / 1,33	2,35 / 1,86 / 1,59
	Pérdida carga A/M/B	m.c.a.	1,23 / 0,87 / 0,54	0,96 / 0,84 / 0,62	3,06 / 2,32 / 1,66	2,87 / 2,11 / 1,78	5,02 / 3,18 / 2,38
	Consumo A/M/B	W	15 / 9 / 5	33 / 18 / 11	44 / 32 / 19	76 / 43 / 33	128 / 58 / 38
Calefacción (3)	Capacidad A/M/B	kW	4,01 / 3,35 / 2,61	5,76 / 4,69 / 3,84	8,62 / 7,49 / 6,27	10,86 / 9,24 / 8,49	14,92 / 11,73 / 10,07
	Caudal agua A/M/B	m³/h	0,53 / 0,45 / 0,35	0,75 / 0,61 / 0,54	1,10 / 0,96 / 0,81	1,43 / 1,24 / 1,13	1,96 / 1,53 / 1,28
	Pérdida carga A/M/B	m.c.a.	0,84 / 0,61 / 0,39	1,16 / 0,66 / 0,55	1,95 / 1,51 / 1,08	2,03 / 1,55 / 1,29	3,50 / 2,17 / 1,53
	Consumo A/M/B	W	14 / 9 / 5	33 / 18 / 11	49 / 31 / 19	76 / 42 / 33	127 / 58 / 39
Presión sonora A/M/B	dB(A)	39 / 33 / 27	43 / 38 / 32	44 / 40 / 34	46 / 42 / 39	49 / 43 / 39	
Máxima presión de trabajo	MPa	1,60	1,60	1,60	1,60	1,60	
Dim. cuerpo ancho×alto×fondo	mm	575×261×575	575×261×575	840×230×840	840×300×840	840×300×840	
Peso cuerpo	kg	16,50	16,50	23,00	27,00	29,50	
Panel		IQPK40	IQPK40	IQPK110	IQPK110	IQPK110	
Dim. panel ancho×alto×fondo	mm	647×50×647	647×50×647	950×45×950	950×45×950	950×45×950	
Peso panel	kg	2,50	2,50	6,00	6,00	6,00	
Tubería entrada/salida de agua	Pulg.	3/4"	3/4"	3/4"	3/4"	3/4"	
Tubería de drenaje	mm	Ø25	Ø25	Ø32	Ø32	Ø32	
Referencia		7663851	7663852	7663853	7663854	7663855	
Precio		693 €	753 €	933 €	1.042 €	1.185 €	



Controles y Regulaciones	TXW-2000
Referencia	7698890
Precio	143 €

- Control digital para fancoil.
- Modo Auto/Deshumidificación/Refrigeración/Calefacción/Ventilación
- Selector de 4 velocidades de ventilador incluido modo "Auto".
- Rango de selección de temperatura de 17-30°C.
- Visualización permanente de la temperatura ambiente.
- Funciona también como receptor del control remoto.
- Función iFeel.
- Modo silencio.
- Indicador de limpieza de filtro.
- Bloqueo de funciones.
- Temporizador horario.
- Alimentación (230V;1~;50 Hz).

(1) Temp. entrada/salida agua 7/12°C, Temp. Ambiente 27°C BS, 19°C BH.

(2) Temp. entrada/salida agua 45/40°C, Temp. Ambiente 20°C BS.

(3) Temp. entrada agua 50°C. Ambiente 20°C BS.

NOTA:

A= velocidad alta; M= velocidad media; B = velocidad baja.



IMEQ Suelo-Techo



Unidades fancoil suelo-techo de diseño elegante y compacto. Instalables tanto en suelo como en techo (vertical/horizontal).

Alta eficiencia (DC Inverter) y funcionamiento super-silencioso.

Entrada de aire inferior

Sistema a 2 tubos.

Bandeja de condensados extendida de serie.

Conexiones hidráulicas en lado izquierdo (vista frontal).

Modelo		IQF20	IQF35	IQF45	IQF60	IQF70	
Alimentación	V/Ph/Hz	220-240/1/50					
Caudal de aire A/M/B	m³/h	400 / 315 / 190	595 / 470 / 340	790 / 610 / 430	1.190 / 855 / 505	1.360 / 1.015 / 685	
Refrigeración (1)	Capacidad A/M/B	kW	2,35 / 1,94 / 1,19	3,50 / 2,89 / 2,22	4,30 / 3,48 / 2,71	5,60 / 4,47 / 3,14	7,35 / 6,12 / 4,57
	Caudal agua A/M/B	m³/h	0,40 / 0,34 / 0,21	0,60 / 0,50 / 0,38	0,74 / 0,60 / 0,47	0,96 / 0,77 / 0,54	1,27 / 1,05 / 0,79
	Pérdida carga A/M/B	m.c.a.	1,36 / 1,02 / 0,47	3,48 / 2,51 / 1,57	5,53 / 3,69 / 2,32	5,17 / 3,40 / 1,81	4,50 / 3,44 / 1,98
Calefacción (2)	Capacidad A/M/B	kW	2,60 / 2,11 / 1,34	3,50 / 2,87 / 2,19	4,30 / 3,43 / 2,60	6,00 / 4,77 / 3,36	8,05 / 6,46 / 4,71
	Caudal agua A/M/B	m³/h	0,45 / 0,37 / 0,23	0,61 / 0,48 / 0,38	0,75 / 0,60 / 0,45	1,04 / 0,83 / 0,59	1,39 / 1,12 / 0,82
	Pérdida carga A/M/B	m.c.a.	1,46 / 1,05 / 0,46	3,58 / 2,49 / 1,51	5,54 / 3,76 / 2,28	5,66 / 3,84 / 1,97	4,78 / 3,25 / 1,85
Consumo A/M/B	W	17 / 12 / 7	26 / 17 / 10	50 / 25 / 14	96 / 44 / 17	113 / 53 / 22	
Presión sonora A/M/B	dB(A)	29 / 24 / 20	38 / 32 / 25	46 / 38 / 30	51 / 43 / 31	52 / 44 / 33	
Máxima presión de trabajo	MPa	1,60	1,60	1,60	1,60	1,60	
Dimensiones ancho×alto×fondo	mm	1.020×200×495	1.240×200×495	1.240×200×495	1.360×200×495	1.360×200×591	
Peso	kg	21,50	25,50	25,50	28,50	32,50	
Tubería entrada/salida de agua	Pulg.	3/4"	3/4"	3/4"	3/4"	3/4"	
Tubería de drenaje	mm	Ø18,5	Ø18,5	Ø18,5	Ø18,5	Ø18,5	
Referencia		7748929	7748930	7748931	7748932	7748933	
Precio		487 €	557 €	647 €	710 €	742 €	

Disponible a partir de Junio 2021

(1) Temp. entrada/salida agua 7/12°C, Temp. Ambiente 27°C BS, 19°C BH.

(2) Temp. entrada/salida agua 45/40°C, Temp. Ambiente 20°C BS.

NOTA:

A= velocidad alta; M= velocidad media; B = velocidad baja.



Controles y Regulaciones	TDB-2000
Referencia	7748934
Precio	95 €

- Control digital para fancoil.
- Modo Refrigeración/Calefacción/Desumificador/Off.
- Selector de 7 velocidades de ventilador y modo "Auto".
- Rango de selección de temperatura de 17-30°C.
- Visualización permanente de la temperatura ambiente.
- Alimentación (230V;1~;50 Hz).



IMEQ Conducto



Las unidades fancoil de conductos de muy baja silueta (241mm).

Alta eficiencia (DC Inverter) y funcionamiento super-silencioso.

Intercambiador con 3 filas de tubería.

Sistema a 2 tubos.

Filtro extraíble sin abrir conducto.

Posibilidad de aportación de aire fresco exterior.

Presión estática estándar

12/30/50 Pa.

Bandeja de condensados a izquierda (vista frontal) extendida de serie.

Modelo		IQD30	IQD50	IQD60	IQD80	IQD110	
Alimentación	V/Ph/Hz	220-240/1/50					
Caudal de aire A/M/B a 50 Pa	m ³ /h	596 / 442 / 311	865 / 626 / 441	1.022 / 760 / 544	1.452 / 1.038 / 781	2.134 / 1.581 / 1.083	
Presión estática disponible (1)	Pa	39 / 34 / 10,5	32,5 / 32,5 / 2,3	43,7 / 39 / 6,8	34 / 33,8 / 28,4	44,6 / 41,5 / 10,8	
Refrigeración (2)	Capacidad A/M/B	kW	3,12 / 2,72 / 2,10	4,46 / 3,59 / 2,83	5,85 / 4,82 / 3,78	8,02 / 6,36 / 5,08	10,79 / 8,86 / 6,79
	Caudal agua A/M/B	m ³ /h	0,60 / 0,48 / 0,37	0,79 / 0,63 / 0,50	1,05 / 0,85 / 0,65	1,42 / 1,11 / 0,89	1,93 / 1,57 / 1,20
	Pérdida carga A/M/B	m.c.a.	2,43 / 1,67 / 1,15	1,67 / 1,15 / 0,78	3,20 / 2,24 / 1,45	3,22 / 2,09 / 1,42	2,68 / 1,92 / 1,31
	Consumo A/M/B	W	20 / 12 / 7	39 / 19 / 11	49 / 24 / 12	60 / 28 / 16	106 / 49 / 21
Calefacción (3)	Capacidad A/M/B	kW	3,82 / 3,08 / 2,28	5,27 / 4,21 / 3,21	6,62 / 5,38 / 4,00	9,15 / 7,08 / 5,58	12,62 / 10,15 / 7,47
	Caudal agua A/M/B	m ³ /h	0,67 / 0,54 / 0,41	0,92 / 0,73 / 0,57	1,15 / 0,94 / 0,71	1,59 / 1,26 / 0,98	2,23 / 1,78 / 1,31
	Pérdida carga A/M/B	m.c.a.	2,55 / 1,80 / 1,15	1,88 / 1,27 / 0,83	3,23 / 2,27 / 1,39	3,36 / 2,20 / 1,42	3,00 / 2,25 / 1,21
	Consumo A/M/B	W	23 / 13 / 8	43 / 21 / 11	53 / 26 / 12	65 / 30 / 17	115 / 52 / 22
Calefacción (4)	Capacidad A/M/B	kW	4,51 / 3,61 / 2,71	6,26 / 4,99 / 3,81	7,84 / 6,35 / 4,81	10,88 / 8,46 / 6,68	14,90 / 11,92 / 8,89
	Caudal agua A/M/B	m ³ /h	0,60 / 0,18 / 0,37	0,79 / 0,63 / 0,50	1,05 / 0,85 / 0,65	1,42 / 1,11 / 0,89	1,93 / 1,57 / 1,20
	Pérdida carga A/M/B	m.c.a.	1,96 / 1,32 / 0,87	1,40 / 0,97 / 0,64	2,69 / 1,86 / 1,16	2,68 / 1,72 / 1,17	2,31 / 1,63 / 1,04
	Consumo A/M/B	W	23 / 13 / 8	43 / 21 / 11	52 / 25 / 13	65 / 30 / 17	114 / 51 / 22
Presión sonora A/M/B (0 Pa)	dB(A)	38 / 32 / 25	44 / 36 / 29	45 / 37 / 30	46 / 37 / 30	50 / 42 / 33	
Máxima presión de trabajo	MPa	1,60	1,60	1,60	1,60	1,60	
Dimensiones ancho×alto×fondo	mm	841×241×522	941×241×522	1.161×241×522	1.461×241×522	1.856×241×522	
Peso	kg	19,00	21,00	23,70	33,00	39,20	
Tubería entrada/salida de agua	Pulg.	3/4"	3/4"	3/4"	3/4"	3/4"	
Tubería de drenaje	mm	Ø20	Ø20	Ø20	Ø20	Ø20	
Referencia		7663846	7663847	7663848	7663849	7663850	
Precio		404 €	435 €	447 €	653 €	749 €	

(1) Según el caudal de aire mencionado.

(2) Temp. entrada/salida agua 7/12°C, Temp. Ambiente 27°C BS, 19°C BH. Presión externa 0 Pa.

(3) Temp. entrada/salida agua 45/40°C, Temp. Ambiente 20°C BS. Presión externa 0 Pa.

(4) Temp. entrada agua 50°C. Ambiente 20°C BS. Presión externa 0 Pa.

NOTA:

A= velocidad alta; M= velocidad media; B = velocidad baja.



Controles y Regulaciones	TXW-1800	TMW-1000
Referencia	7777708	7663856
Precio	118 €	62 €

- Control digital para fancoil.
- Modo Refrigeración/Calefacción/Off.
- Selector de 4 velocidades de ventilador incluido modo "Auto".
- Rango de selección de temperatura de 17-30°C.
- Visualización permanente de la temperatura ambiente.
- Temporizador horario.
- Alimentación (230V;1~;50 Hz).
- Señal On/Off para válvula de zona.

- Control electromecánico para fancoil.
- Modo Refrigeración/Calefacción/Off.
- Selector de 3 velocidades de ventilador.
- Rango de selección de temperatura de 10-30°C.
- Alimentación (230V;1~;50 Hz).
- Señal On/Off para válvula de zona.



Unitermos



- Para instalaciones de calefacción por agua caliente, agua sobrecalentada, con proyección forzada de aire caliente.
- Preparados para su ubicación a la intemperie.
- Diseñado para trabajar hasta una temperatura máx. de 140°C (agua).
- Equipados con batería de intercambio de calor fabricada en cobre-aluminio.
- Ventilador helicoidal con motor trifásico 230/400 V a 1.400 r.p.m. Incorpora clixón de protección sobretemperatura. Protección IP55.
- Preparados para funcionamiento con descarga de aire horizontal, vertical, o cualquier otra posición del eje del motor.
- Versión estándar, provista de soportes fijos y aletas orientables para dirigir el chorro de aire.

			UL-210 G	UL-212 G	UL-214 G	UL-215 G			
Presión máx. trabajo	bar		8	8	8	8			
Dimensiones	A	Alicatar	mm 546	564	573	610			
		Empotrar	mm 446	464	473	510			
	B	mm 495	495	573	750				
	C	mm 516	596	573	750				
	D	mm 515	515	515	569				
Capacidad de agua	l		1,3	1,5	2,1	3,4			
Peso	kg		15	17	20	28			
Caudal de aire	m ³ /h		1.350	1.900	2.750	4.140			
Emisión calorífica	T media agua 80°	Tª entrada del aire -5°	Potencia kW 15,93	22,85	32,79	47,07			
		Tª aire salida °C	35	33	34	32			
	Tª entrada del aire 15°	Potencia kW	12,09	17,44	25	35,93			
		Tª aire salida °C	46	45	45	44			
	T media agua 90°	Tª entrada del aire -5°	Potencia kW 17,56	25,29	36,34	52,09			
		Tª aire salida °C	39	38	38	37			
	Tª entrada del aire 15°	Potencia kW	14,01	20	28,84	41,34			
		Tª aire salida °C	51	50	50	48			
Conexiones			1"	1"	1"	1 1/4"			
Velocidad nominal	r.p.m.		1.350	1.350	1.350	1.400			
Tensión Trifásica	V		230/400	230/400	230/400	230/400			
Potencia absorbida	kW		0,09	0,09	0,09	0,37			
Intensidad absorbida	A		1,10 / 0,60	1,10 / 0,60	1,10 / 0,60	1,82 / 1,05			
Tipo de soporte		Soporte fijo	Cáncamo suspens.	Soporte fijo	Cáncamo suspens.	Soporte fijo	Cáncamo suspens.		
Referencia		197701001	197701006	197701002	197701007	197701003	197701008	197701004	197701009
Precio		811 €	826 €	930 €	946 €	1.088 €	1.104 €	1.410 €	1.426 €
Accesorio		Soporte orientable para UL-210 G		Soporte orientable para UL-212 G		Soporte orientable para UL-214 G		Soporte orientable para UL-215 G	
Referencia		945810000		945812000		945814000		945815000	
Precio		97 €		95 €		100 €		122 €	

- Soportes orientables y cáncamos de suspensión como accesorios adicionales.
- Envoltivo de plancha de acero galvanizada pintada. Preparados para su ubicación a la intemperie.
- Se deben instalar silentblocks en la soportación para reducir ruidos y vibraciones.

Factores de corrección

Para calcular la potencia aproximada de los Unitermos UL a temperaturas diferentes a las indicadas, así como para el cálculo con salto térmico (Δt) entre las temperaturas de entrada y salida del agua al Unitermo diferentes a 10°C, se realizarán las correcciones oportunas de acuerdo con los factores indicados a continuación.

Factores de corrección de las potencias caloríficas indicadas en la fila de Tª media del agua a 80°C y con temperaturas aire entrada a +15°C.

Tabla de corrección de la potencia calorífica para saltos térmicos (Δt) entre las temperaturas de entrada y salida agua diferente de Δt : 10°C.

Δt °C	5	10	15	20	30
Factor	1,1	1,0	0,9	0,85	0,75

Gráfica de corrección de la potencia calorífica cuando la temperatura del aire a la entrada y/o la temperatura media del agua son diferente a la indicada.

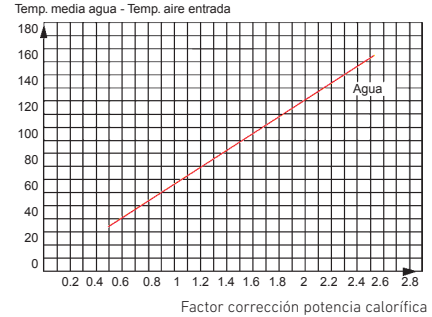

UL-217 G

- 8
- 626
- 526
- 924
- 924
- 578
- 874
- 4,5
- 33
- 5.180
- 71,28
- 33
- 54,42
- 45
- 78,95
- 38
- 62,67
- 49
- 1 1/4"
- 1.360
- 230/400
- 0,37
- 2,08 / 1,20

Soporte fijo Cáncamo suspens.

197701005	197701010
1.532 €	1.548 €

Soporte orientable para UL-217 G

945817000
141 €

Accesorios, dimensiones y alcance

Los accesorios disponibles para ser acoplados a los Unitermos son los siguientes:

Unitermo mural
(con soporte fijo)

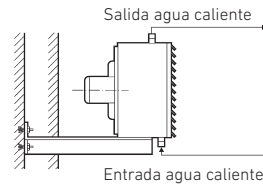

SF: Soporte fijo para empotrar o alicatar, utilizable para todas las versiones, en instalación mural.

Unitermo mural y suspendido
(con soporte orientable)

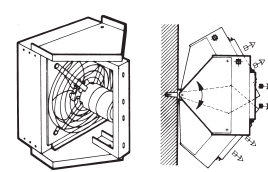

SO: Soporte orientable para alicatar Unitermo en versión normal, diseñado para instalación mural o suspendido indistintamente.

Unitermo suspendido
(con cáncamos de suspensión)

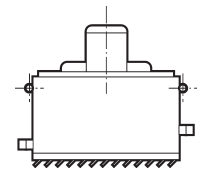

CS: Cáncamo de suspensión.

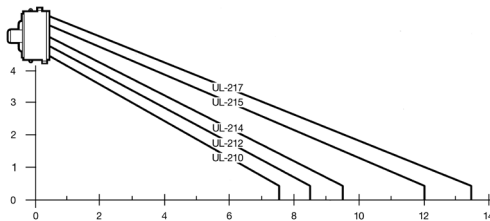
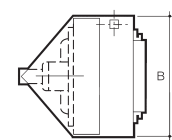
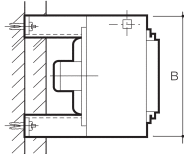
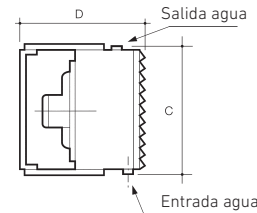
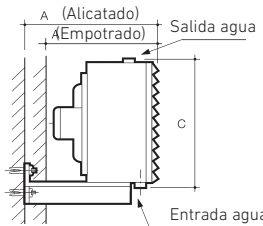

Murales

- La Velocidad del aire en los límites de alcance indicados es de 15 m/min.
- Inclinación persianas aire de 45° en modelo UL-210 y de 30° en los modelos UL-212, UL-214, UL-215 y UL-217.

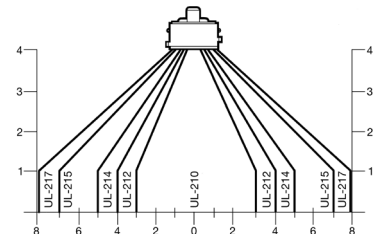
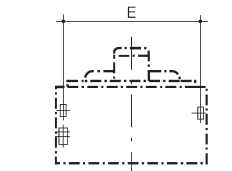
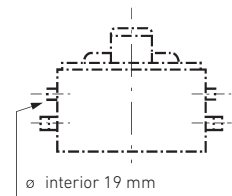

Suspendidos

- Inclinación persianas aire: en oposición a 45°.
- La Velocidad del aire en los límites de alcance indicados es de 25 m/min.

Gráfica pérdida de carga Unitermo UL

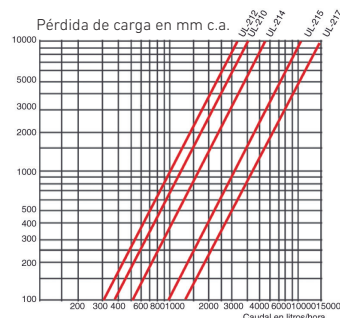

Radiadores

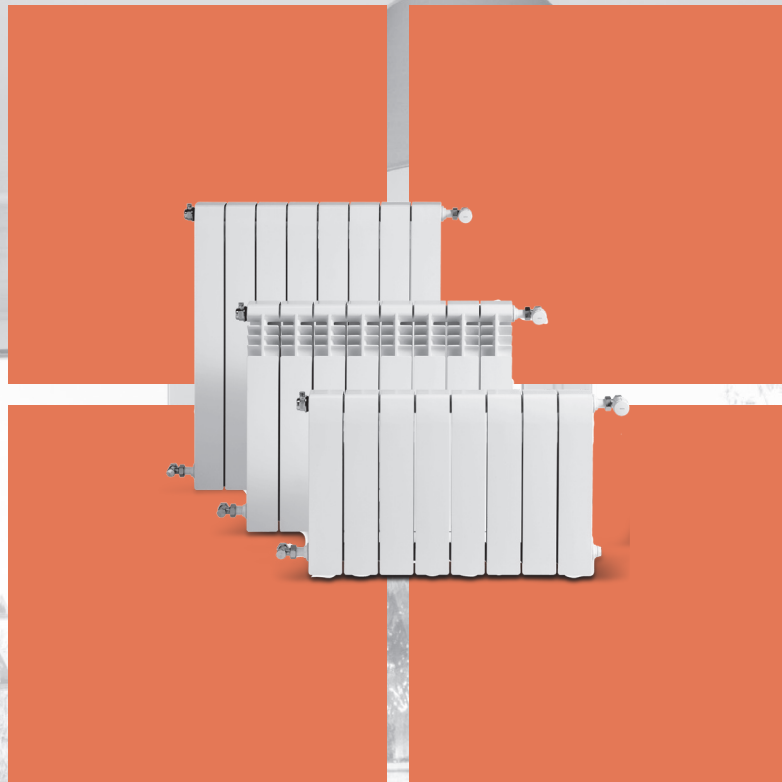

BAXI
CLIMATIZACIÓN

BAXI DESIGN BY CORDIVARI		290
RADIADORES ELÉCTRICOS WI-FI		291
RADIADORES DE ALUMINIO	Dubal	292
	Astral y Condal	294
	Vertical TV 1800	296
	Vertical AV 1800	297
	Accesorios para radiadores de aluminio	298
RADIADORES DE HIERRO FUNDIDO	Epoca	300
	Clasico	302
	Duba	304
	Accesorios para radiadores de hierro fundido	306
RADIADORES DE ACERO	Radiadores de acero 2 y 3 columnas	308
	Accesorios para radiadores de acero	310
PANELES DE ACERO	Paneles simples ADRA 11 S	312
	Paneles dobles ADRA 22 S	314
	ADRAPLAN S	316
	Paneles verticales PV S	317
	Accesorios para paneles de acero	318
RADIADORES PARA CUARTO DE BAÑO	Toalleros hidráulicos	320
	Toalleros eléctricos	324
	Accesorios para radiadores para cuarto de baño	325
GRIFERÍA	Grifería NT	326
	Grifería Serie 200	332
	Grifería Series Estela y Aral	334
	Detentores	335
	Enlaces de compresión	336
	Accesorios para grifería	337
TABLA POTENCIA EMISORES		338

BaxiDesign

by CORDIVARI

La marca que identifica un largo recorrido artístico y de investigación. Esta concepción explora la esfera de las emociones y de la afectividad: un viaje en busca de pasiones y sentimientos que se reflejan en el ambiente de la vivienda, donde cada objeto, cada elemento, es expresión de la propia personalidad.

Ardesia



INOX Style



Solicite el catálogo
BAXI DESIGN
a su distribuidor
oficial BAXI o visite:
baxidesign.es



ALEC



- Radiador eléctrico de aluminio con panel control digital y control Wi-Fi gracias al accesorio Smartbox USB y la App BAXI Heat Connect.
- Compatible con el asistente de voz de Amazon.
- Control electrónico de temperatura interior y temporizador semanal.
- Sensor de temperatura NTC con precisión de 0,1 °C.
- Extra silencioso gracias a su función mediante Triac.
- Sistema de regulación proporcional PID que produce un óptimo rendimiento.
- Control inteligente de activación anticipada.
- Control de la temperatura superficial mediante la función baby-care.
- Control de temperatura interior con detección de ventanas abiertas.
- Permite limitación de tiempo de funcionamiento.
- Contador de energía consumida.
- Resistencia de acero blindada de alta calidad.
- Protección contra sobrecalentamiento, controlada por termostato de seguridad de máxima precisión.
- Se suministra con soportes de fijación a la pared con sistema antivuelco y plantilla de fijación.



			450	750	900	1200	1500	1800
Potencia nom	W		450	750	900	1200	1500	1800
Temperatura máx. de trabajo	°C		70	70	70	70	70	70
Temperatura de selección	°C		5 – 35	5 – 35	5 – 35	5 – 35	5 – 35	5 – 35
Nº elementos			3	5	6	8	10	12
Cotas	Alto	mm	580	580	580	580	580	580
	Ancho	mm	338	498	578	738	898	1058
	Profundo	mm	95	95	95	95	95	95
Peso	kg		7,1	10,8	12,5	16,1	19,6	22,9
Referencia			7675661	7675662	7675663	7675664	7675665	7725270
Precio			255 €	299 €	319 €	365 €	410 €	458 €

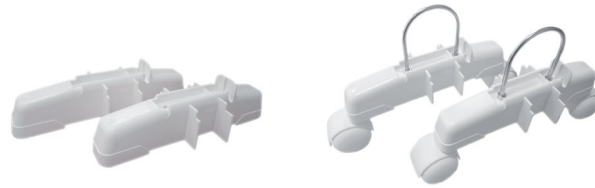

Accesorios	Soporte radiador ALEC	Soporte móvil radiador ALEC
Referencia	7725107	7725108
Precio	19 €	33 €



Controles	Smartbox USB ALEC	Medidor de potencia y consumo eléctrico
Referencia	7725110	7732216
Precio	131 €	154 €

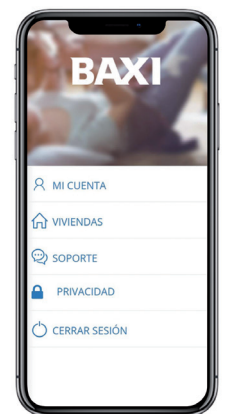

App BAXI Heat Connect disponible para dispositivos iOS y Android con la Smartbox USB ALEC

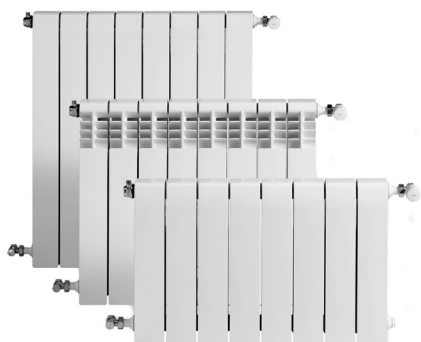

Dubal

Radiador reversible de dos estéticas, permite su instalación con frontal plano o con aberturas.

Radiadores formados por elementos acoplables entre sí mediante manguitos de 1" rosca derecha-izquierda y junta de estanquidad.

Elementos fabricados por inyección a presión de la aleación de aluminio previamente fundida.

Radiadores montados y probados a la presión de 9 bar.

Pintura de acabado en doble capa. Imprimación base por electroforesis

		30	45	60	
Presión máx. de trabajo	bar	6	6	6	
Temperatura máx. de trabajo	°C	110	110	110	
Cotas	Alto (A)	mm	288	421	
	Entrecentros (B)	mm	218	350	
	Ancho (C)	mm	80	80	
	Profundo (D)	mm	147	82	
Peso	kg	1,45	1,13	1,43	
Capacidad de agua	l	0,27	0,29	0,36	
Potencia por elemento (1)	Frontal aberturas	$\Delta T = 30^\circ$ W	42,6	46,3	60,7
		$\Delta T = 40^\circ$ W	62	68,4	89,4
		$\Delta T = 50^\circ$ W	82,9	92,4	120,8
	Frontal plano	$\Delta T = 30^\circ$ W	42,3	44,5	58
		$\Delta T = 40^\circ$ W	61,5	65,6	85,4
		$\Delta T = 50^\circ$ W	82	88,6	115,1
Exponente "n" de la curva característica (1)	Frontal aberturas	1,3	1,35	1,35	
	Frontal plano	1,29	1,35	1,34	
Forma de suministro	En baterías de 3, 4, 5, 6, 7, 8, 9, 10, 11, 12 y 14				
Referencia (2)	194A1xx01		194A1xx01	194A2xx01	
Precio / Elemento	23,20 €		16,20 €	16,80 €	

(1) $\Delta T = (T. \text{ media radiador} - T. \text{ ambiente})$ en °C Según UNE EN-442

(2) Accesorios no incluidos.
 Dígitos xx = Ver tabla "Codificación de radiadores Dubal".
 Ejemplo:
 DUBAL60 de 8 elementos = 194A25801

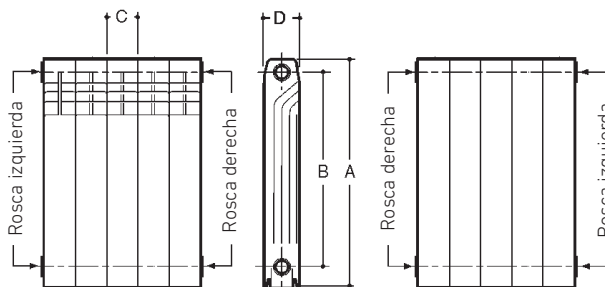



(inmersión) y posterior capa de polvo epoxi color blanco RAL 9010 (ambas capas secado al horno).

Accesorios no incluidos compuestos por: tapones y reducciones, pintados y cincados con rosca a derecha o izquierda, juntas, soportes, purgador automático PA5 1" (D ó I) y spray pintura para retoques.

70	80
6	6
110	110
671	771
600	700
80	80
82	82
1,63	1,83
0,43	0,5
69,8	78,6
102,7	115,5
138,5	155,5
66,6	75
98	110,3
132,2	148,7
1,34	1,33
1,34	1,34
194A3xx01	194A3xx01
20,60 €	22,30 €

Montaje

Si se desea ampliar un radiador a mayor número de elementos deben usarse los manguitos y las juntas correspondientes.

Manguito M-1" A	194002003*
Junta 1" 42 x 32 x 1	194003005*
* En conjunto de 50 unidades	

Durante el montaje es indispensable usar una mesa escuadra de la misma longitud que el radiador para asegurar su total apoyo. Confirmar con la escuadra la posición alineada de los elementos para evitar alabeos.

Se deben usar simultáneamente dos llaves manométricas taradas para el roscado de los manguitos, asegurando el mismo par de apriete en ambos manguitos para evitar una desalineación entre los mismos. El par de apriete mínimo para evitar fugas debe ser superior a 90 Nm. Para garantizar la correcta alineación, los pares deben estar entre 150-180 Nm.

La colocación de tapones y reducciones no precisa de estopada o similar, la estanqueidad se realiza mediante la misma junta del manguito (plana) o del tapón (silicona).

Cuando se realiza una ampliación de un radiador a un mayor número de elementos suministrados desde nuestro almacén, BAXI deja de tener responsabilidad sobre los mismos.

Bitubo:

- Hasta 1,5 m la conexión puede ir al mismo lado.
- Entre 1,5 m y 3 m la conexión debe ir cruzada.
- Para más de 3 m la conexión debe ir por ambos lados.

Monotubo:

- Hasta 1,5 m la conexión puede ser estándar.
- De 1,5 a 2 m prolongar la sonda hasta la mitad del radiador.
- Entre 2 y 3 m la conexión debe ir por ambos lados.

Instalación

En instalaciones con radiadores de aluminio se debe tener las siguientes precauciones que de no cumplirse simultáneamente, inhabilitan la Garantía:

- Colocar siempre en cada radiador un purgador automático PA5-1 (D ó I).
- Tratar el agua de la instalación para mantener el PH entre 5 y 8.
- Evitar que el radiador una vez instalado quede completamente aislado de la instalación, impidiendo que la llave y el detentor queden cerrados simultáneamente por algún tiempo.

Prueba hidráulica

Se recomienda probar los radiadores después de la instalación a una presión de 1,3 veces la que deberán soportar.

Codificación radiadores DUBAL

Según el número de elementos deseados, sustituir los dígitos del código del producto por los que facilitamos en la tabla siguiente (xx).

		N° de elementos												
		3	4	5	6	7	8	9	10	11	12	14		
Modelo DUBAL	30	03	04	05	06	07	08	09	10	11	12	14		
	45	53	54	55	56	57	58	59	60	61	62	64		
	60	53	54	55	56	57	58	59	60	61	62	64		
	70	03	04	05	06	07	08	09	10	11	12	14		
80	53	54	55	56	57	58	59	60	61	62	64			

Astral y Condal



Radiadores formados por elementos acoplables entre sí mediante manguitos de 1" rosca derecha izquierda y junta de estanquidad.

Elementos fabricados por inyección a presión de la aleación de aluminio previamente fundida.

Radiadores montados y probados a la presión de 26 bar.

Pintura de acabado en doble capa. Imprimación base por electroforesis (inmersión) y posterior capa de polvo epoxi color blanco RAL 9010 (ambas capas secado al horno).

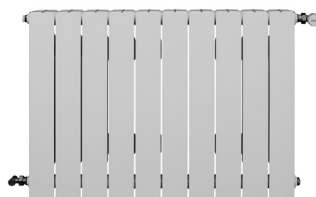

Astral

		45	60	70	80	
Presión máx. de trabajo	bar	20	20	20	20	
Temperatura máx. de trabajo	°C	110	110	110	110	
Cotas	Alto (A)	mm	417	568	667	766
	Entrecentros (B)	mm	350	500	600	700
	Ancho	mm	80	80	80	80
	Profundo (C)	mm	95	95	95	95
Peso	kg	1,04	1,26	1,44	1,61	
Capacidad de agua	l	0,25	0,3	0,34	0,38	
Potencia por elemento (1)	$\Delta T = 30^\circ$	W	44,5	55,6	64,2	71,7
	$\Delta T = 40^\circ$	W	64,1	80,3	92,9	104,6
	$\Delta T = 50^\circ$	W	85,1	106,9	124	140,1
Exponente "n" curva característica (1)		1,27	1,28	1,29	1,31	
Forma de suministro		En baterías de 3, 4, 5, 6, 7, 8, 9, 10, 11 y 12				
Referencia (2)		72745xx	72760xx	72770xx	72780xx	
Precio / Elemento		16,10 €	16,30 €	19,30 €	21,80 €	

(1) $\Delta T = (T. \text{ media radiador} - T. \text{ ambiente})$ en °C
Según UNE EN-442

(2) Accesorios no incluidos.
Dígitos xx = Nº elementos (según forma de suministro).
Ejemplo: CONDAL60 de 5 elementos = 7266005

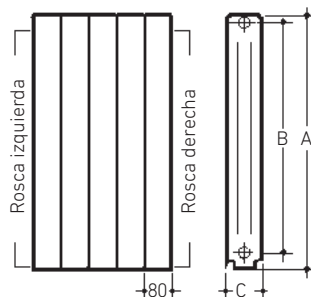



Accesorios no incluidos compuestos por: tapones y reducciones, pintados y cincados con rosca a derecha o izquierda, juntas, soportes, purgador automático PA5-1" (D ó I) y spray pintura para retoques.

Los orificios de los elementos van roscados a 1" derecha a un lado e izquierda al otro. Al realizar el pedido, prestar especial atención en la acertada elección del sentido de rosca de las reducciones y tapones.

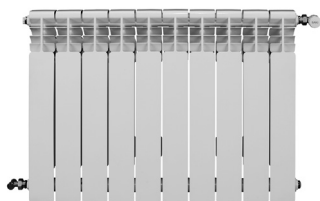

Condal

45	60	70	80
20	20	20	20
110	110	110	110
423	574	675	775
350	500	600	700
80	80	80	80
95	95	95	95
1,08	1,36	1,53	1,69
0,26	0,33	0,35	0,4
46,1	58,3	67,3	75,6
67,1	84,8	98	110,3
89,6	113,3	131,4	147,7
1,3	1,3	1,31	1,31
En baterías de 3, 4, 5, 6, 7, 8, 9, 10, 11 y 12			
72645xx	72660xx	72670xx	72680xx
16,10 €	16,30 €	19,30 €	21,80 €

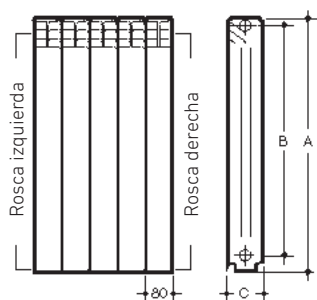

Montaje

Si se desea ampliar un radiador a mayor número de elementos deben usarse los manguitos y las juntas correspondientes.

Manguito M-1" A	194002003*
Junta 1" 42 x 32 x 1	194003005*
* En conjunto de 50 unidades	

Durante el montaje es indispensable usar una mesa escuadra de la misma longitud que el radiador para asegurar su total apoyo. Confirmar con la escuadra la posición alineada de los elementos para evitar alabeos.

Se deben usar simultáneamente dos llaves manométricas taradas para el roscado de los manguitos, asegurando el mismo par de apriete en ambos manguitos para evitar una desalineación entre los mismos. El par de apriete mínimo para evitar fugas debe ser superior a 90 Nm. Para garantizar la correcta alineación, los pares deben estar entre 150-180 Nm.

La colocación de tapones y reducciones no precisa de estopada o similar, la estanqueidad se realiza mediante la misma junta del manguito (plana) o del tapón (silicona).

Cuando se realiza una ampliación de un radiador a un mayor número de elementos suministrados desde nuestro almacén, BAXI deja de tener responsabilidad sobre los mismos.

Bitubo:

- Hasta 1,5 m la conexión puede ir al mismo lado.
- Entre 1,5 m y 3 m la conexión debe ir cruzada.
- Para más de 3 m la conexión debe ir por ambos lados.

Monotubo:

- Hasta 1,5 m la conexión puede ser estándar.
- De 1,5 a 2 m prolongar la sonda hasta la mitad del radiador.
- Entre 2 y 3 m la conexión debe ir por ambos lados.

Instalación

En instalaciones con radiadores de aluminio se debe tener las siguientes precauciones que de no cumplirse simultáneamente, inhabilitan la Garantía:

- Colocar siempre en cada radiador un purgador automático PA5-1 (D ó I).
- Tratar el agua de la instalación para mantener el PH entre 5 y 8.
- Evitar que el radiador una vez instalado quede completamente aislado de la instalación, impidiendo que la llave y el detentor queden cerrados simultáneamente por algún tiempo.

Prueba hidráulica

Se recomienda probar los radiadores después de la instalación a una presión de 1,3 veces la que deberán soportar.



Vertical TV 1800



Radiadores verticales de aluminio formados por elementos unidos hidráulicamente por un colector superior y otro inferior.

Radiadores probados a la presión de 15 bar.

Pintura de acabado en doble capa. Imprimación base por electroforesis (inmersión) y posterior capa de polvo epoxi color blanco RAL 9010 (ambas capas secado al horno).

4 Orificios de conexión 1/2" derecha.

Accesorios incluidos: 3 soportes regulables, 2 tapones de 1/2" con junta tórica, 1 purgador de 1/2", tacos y tirafondos para sujeción de los soportes, 1 diafragma para conexionado del radiador bitubo y 1 diafragma para conexionado del radiador monotubo.

La correcta instalación del diafragma es primordial para la correcta distribución del calor por toda la superficie del radiador.

		TV3	TV4	TV5	TV6	TV7	
Presión máx. de trabajo	bar	10	10	10	10	10	
Temperatura máx. de trabajo	°C	110	110	110	110	110	
Cotas	Alto (A)	mm	1.800	1.800	1.800	1.800	
	Alto entrecentros (B)	mm	1.740	1.740	1.740	1.740	
	Ancho (L)	mm	250	335	420	505	590
	Ancho entrecentros (D)	mm	240	325	410	495	580
	Profundo	mm	85	85	85	85	85
Peso	kg	7,98	10,64	13,3	15,96	18,62	
Capacidad de agua	l	1,56	2,08	2,6	3,12	3,64	
Potencia (1)	$\Delta T = 30^\circ$	W	378	504	630,1	756,1	882,1
	$\Delta T = 40^\circ$	W	542,7	723,6	904,4	1.085,4	1.266,3
	$\Delta T = 50^\circ$	W	734,4	979,2	1.224	1.468,8	1.713,6
Exponente "n" curva característica (1)		1,36	1,36	1,36	1,36	1,36	
Forma de suministro		En baterías de 3, 4, 5, 6 y 7 elementos					
Referencia		194D85301	194D85401	194D85501	194D85601	194D85701	
Precio		244 €	328 €	408 €	491 €	574 €	

(1) $\Delta T = (T. \text{ media radiador} - T. \text{ ambiente})$ en °C
Según UNE EN-442

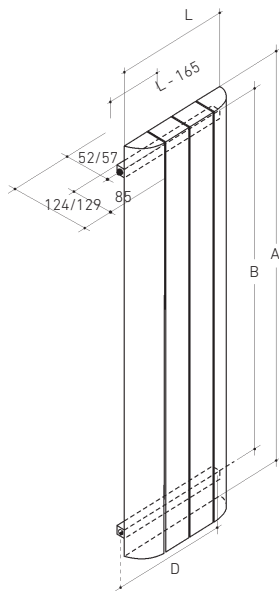

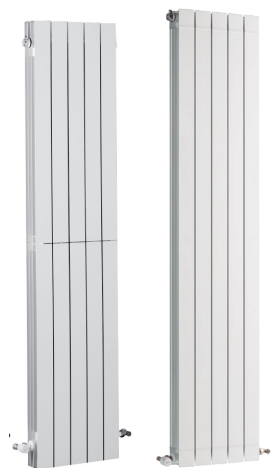

Vertical AV/FV 1800



Radiadores verticales formados por elementos acoplables entre sí mediante manguitos de 1" rosca derecha-izquierda y junta de estanquidad.

AV: Elementos fabricados por inyección a presión de la aleación de aluminio previamente fundida.

FV: Elementos fabricados por extrusión con terminales de inyección a presión de la aleación de aluminio previamente fundida. Unidos mediante resina epoxi.

Radiadores montados y probados a la presión de 9 bar.

Pintura de acabado en doble capa. Imprimación base por electroforesis (inmersión) y posterior capa de polvo epoxi color blanco RAL 9010 (ambas capas secado al horno).

Accesorios no incluidos compuestos por: Tapones y reducciones, pintados y cincados con rosca a derecha o izquierda, juntas, soportes, purgador automático PA5- 1"(D ó I) y spray pintura para retoques.

Con el radiador se suministra incluido el tapón distribuidor, cuya correcta ubicación es imprescindible para la óptima distribución del calor por toda la superficie del radiador.

		AV	FV NOVEDAD
Presión máx. de trabajo	bar	6	16
Temperatura máx. de trabajo	°C	110	110
Cotas	Alto (A)	1.800	1.866
	Entrecentros (B)	1.620	1.800
	Ancho (C)	80	80
	Profundo	83	83
Peso	kg	4,07	3,1
Capacidad de agua	l	0,87	0,9
Potencia por elemento (1)	$\Delta T = 30^\circ$ W	137,3	149,8
	$\Delta T = 40^\circ$ W	202,5	220,4
	$\Delta T = 50^\circ$ W	272,7	297,3
Exponente "n" curva característica (1)		1,334	1,342
Forma de suministro		En baterías de 3, 4 y 5 elementos.	
Referencia (2)		19458xx01	777695x
Precio / Elemento		79 €	79 €

(1) $\Delta T = (T. \text{media radiador} - T. \text{ambiente})$ en °C
Según UNE EN-442

(2) Accesorios no incluidos.
Dígitos xx = Ver tabla "Codificación de radiadores AV"
Ejemplo: AV 1800 de 4 elementos = 194585401



Barras de montaje

Referencia	7723857
Precio	41 €

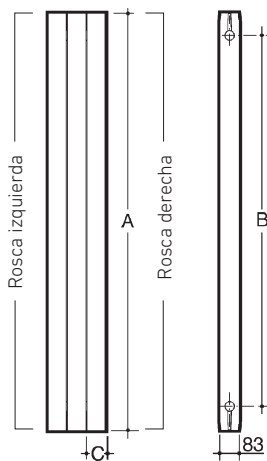

Montaje

Si se desea ampliar un radiador a mayor número de elementos deben usarse los manguitos y las juntas correspondientes.

Manguito 1" V	194002004*
Junta tórica 1" Ø38 x Ø30,8 x Ø3,6 V	194003004
* En conjunto de 50 unidades	

Durante el montaje es indispensable usar una mesa escuadra de la misma longitud que el radiador para asegurar su total apoyo. Confirmar con la escuadra la posición alineada de los elementos para evitar alabeos.

Se deben usar simultáneamente dos llaves manométricas taradas para el roscado de los manguitos, asegurando el mismo par de apriete en ambos manguitos para evitar una desalineación entre los mismos. El par de apriete mínimo para evitar fugas debe ser superior a 90 Nm. Para garantizar la correcta alineación, los pares deben estar entre 150-180 Nm.

La colocación de tapones y reducciones no precisa de estopada o similar, la estanquidad se realiza mediante la misma junta tórica descrita anteriormente.

Cuando se realiza una ampliación de un radiador a un mayor número de elementos suministrados desde nuestro almacén, BAXI deja de tener responsabilidad sobre los mismos.

Soportes AV/FV

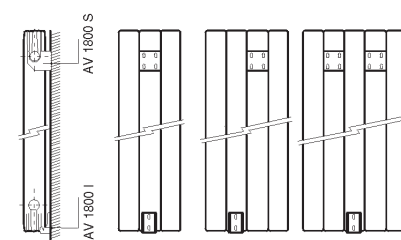

Soportes no incluidos

Para baterías de 3 elementos, un soporte superior V 1800 S y un soporte inferior V 1800 I.

Para baterías de 4 elementos, un soporte superior V 1800 S y un soporte inferior V 1800 I.

Para baterías de 5 elementos, dos soportes superiores V 1800 S y un soporte inferior V 1800 I.

Codificación radiadores AV/FV

Según el número de elementos deseados, sustituir los dígitos del código del producto por los que facilitamos en la tabla siguiente (xx).

		Nº de elementos		
		3	4	5
AV		53	54	55
FV		1	2	3

Soportes radiadores de aluminio



	Soporte plástico alicatar	Soporte acero alicatar	Soporte empotrar	Soporte pie
Aplicación	Profundidad 80 y 100 (No válido para Dubal)	Profundidad 80 y 100 (Dubal, Mistral, Astral y Condal)	Profundidad 150 (Dubal 30)	Diámetro 40 y 45 (Dubal, Mistral, Astral y Condal)
Referencia	194006036	7674689	7674690	7674691
PVP unitario	1,65 €	1,70 €	1,75 €	15,10 €
Uds. paquete	12	10	10	1
Precio paquete	19,80 €	17 €	17,50 €	15,10 €

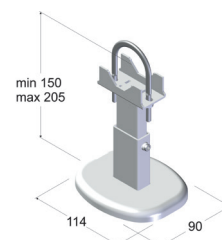
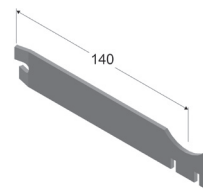
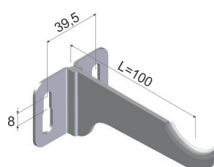
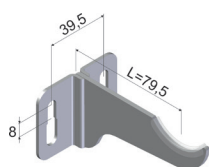
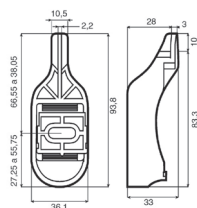

Accesorios radiadores TV / AV



	Kit accesorios TV	Kit soportes TV Conjunto de 3 soportes TV	Soporte V superior	Soporte V inferior	Tapón para manguito de 1" AV	Tapón para manguito de 1" FV	Manguito 1" V	Junta tórica V
Referencia	7745938	7654254	194006016	194006017	194001021	7785524	194002004	194003004
Precio	21,60 €	12,95 €	8,40 €	6,35 €	0,70 €	2,10 €	0,70 €	0,70 €
Uds. paquete	1	3	1	1	1	1	50	50
PVP paquete	21,60 €	12,95 €	8,40 €	6,35 €	0,70 €	2,10 €	35 €	35 €

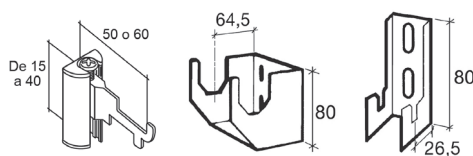

Complementos radiadores de aluminio



	Purgador automático PA5-1" cincado		Purgador de aire automático 1/8" cincado		Conjunto Accesorios ARA 1/2" • Incluye todo lo necesario para instalación bitubo o monotubo. • Pintado blanco. • La rosca marca la ubicación del purgador en el radiador.	
Uds. paquete	1		1		1	
Rosca	derecha	izquierda	derecha		derecha	izquierda
Referencia	195210001	195210002	516902201		7220160	7220162
Precio	6,90 €	6,90 €	3,75 €		16,90 €	16,90 €



	Tapón de 1" Pintado blanco		Reducción 1" x 1/8" Pintado blanco		Reducción 1" x 3/8" Pintado blanco		Reducción 1" x 1/2" Pintado blanco		Reducción 1" x 3/4" Pintado blanco	
Uds. paquete	20		20		20		20		20	
Rosca	derecha	izquierda	derecha	izquierda	derecha	izquierda	derecha	izquierda	derecha	izquierda
Referencia	7220149	7220150	7220151	7220156	7220152	7220157	7220154	7220158	7220155	7220159
PVP paquete	20 €	20 €	20 €	20 €	20 €	20 €	20 €	20 €	23 €	23 €
PVP unitario	1€	1€	1€	1€	1€	1€	1€	1€	1,15 €	1,15 €

Forma de suministro: En una caja con los accesorios pintados y cada uno de ellos con su junta de silicona montada.



	Tapón 1" Cincado		Reducción 1" x 1/8" Cincado		Reducción 1" x 3/8" Cincado		Reducción 1" x 1/2" Cincado		Reducción 1" x 3/4" Cincado	
Uds. paquete	50		50		50		50		50	
Rosca	derecha	izquierda	derecha	izquierda	derecha	izquierda	derecha	izquierda	derecha	izquierda
Referencia	7220138	7220139	7220140	7220145	7220141	7220146	7220142	7220147	7220144	7220148
PVP paquete	35 €	35 €	37,50 €	37,50 €	37,50 €	37,50 €	37,50 €	37,50 €	42,50 €	42,50 €
PVP unitario	0,70 €	0,70 €	0,75 €	0,75 €	0,75 €	0,75 €	0,75 €	0,75 €	0,85 €	0,85 €

Forma de suministro: En una caja con los accesorios cincados y una bolsa en su interior con las juntas de silicona sin montar.



	Manguito 1" RA	Junta Plana de 1" (para manguitos)	Junta silicona 1" (para tapones y reducciones)	Junta Tórica de 1/2"	Spray 200 ml pintura blanco RAL 9010	Llave accesorios de 1 1/4", 1" y 1/2"	Barra montaje para radiadores 1" (L=77 cm)
Uds. paquete	50	50	50	10	1	1	1
Referencia	194002003	194003005	7224131	194003003	194004001	7215413	194005002
Precio	37,50 €	5,95 €	10,50 €	9,20 €	16,15 €	4,20 €	112 €



Epoca

Excepcional resistencia a la corrosión, lo cual confiere al radiador una duración ilimitada, no comparable a ningún otro tipo de material.

Gama formada por modelos de altura 838 mm con elementos de dos columnas.

Los tapones y reducciones están montados y pintados con el radiador preparados para su conexión a 1/2" y por el mismo lado del radiador.

Sometidos a una doble prueba con presión hidráulica a 12 bar. La primera con los elementos sueltos y la segunda con el bloque ya formado.

		4 elem.	6 elem.
Presión máx. de trabajo	bar	7	7
Temperatura máx. trabajo	°C	110	110
Cotas	Ancho total (A)	448	601
	Ancho radiador (B)	308	461
Peso	kg	51,6	76,2
Capacidad de agua	l	11,8	17,7
Potencia (1)	$\Delta T = 30^\circ$ W	284,9	427,4
	$\Delta T = 40^\circ$ W	411,3	616,9
	$\Delta T = 50^\circ$ W	544,7	817,4
Exponente "n" curva característica (1)		1,27	1,27
Forma de suministro	En dos bultos, en bloques de 4, 6, 8 y 10 elementos con embalaje individual paletizado. Caja con kit accesorios EPOCA*..		
Referencia		105890400	105890600
Precio		849 €	1.037 €

(1) $\Delta T = (T. \text{ media radiador} - T. \text{ ambiente})$ en °C
Según UNE EN-442

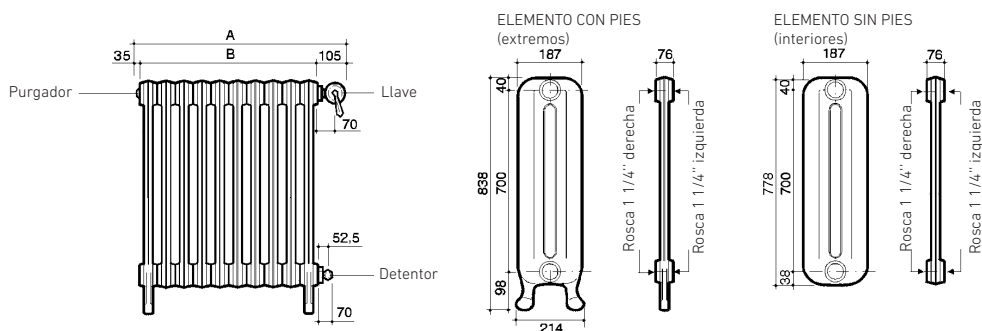



Acabado con una capa protectora de imprimación y barnizado color negro lacado brillante.

8 elem.	10 elem.
7	7
110	110
755	909
615	769
100,8	125,4
23,6	29,5
569,8	712,3
822,6	1.028,3
1.089,5	1.361,6
1,27	1,27

105890800	105891000
1.289 €	1.557 €



	Kit accesorios EPOCA *	Purgador EPOCA 1/8"
Referencia	193013000	195210008
Precio	126 €	6,25 €
* Kit de accesorios formado por:	<ul style="list-style-type: none"> • 1 Llave EPOCA de 1/2" escuadra • 1 Detentor EPOCA 1/2" escuadra • 1 Purgador EPOCA 1/8" 	



Clasico



Excepcional resistencia a la corrosión, lo cual confiere al radiador una duración ilimitada, no comparable a ningún otro tipo de material.

Amplia gama de modelos con elementos de:

- Cuatro columnas.
- Alturas entre 288 y 870 mm, según modelo.

Constituidos por elementos acopables simétricos, roscados por las dos caras en sentidos diferentes Ø 1", cuyo número puede ampliarse o reducirse para adaptarlos a la potencia calorífica deseada.

El acoplamiento se realiza mediante manguitos de acero de rosca derecha-izquierda y junta de estanquidad.

Sometidos a una doble prueba con presión hidráulica a 12 bar. La primera con los elementos sueltos y la segunda con el bloque ya formado.

Montaje

Si se desea ampliar un radiador a mayor número de elementos deben usarse los manguitos y las juntas correspondientes.

Medidas	Manguitos	Junta manguito	Junta tapones
1"	196002001*	196003000*	196003001*
* En conjunto de 50 unidades			

Durante el montaje es indispensable usar una mesa escuadra de la misma longitud que el radiador para asegurar su total apoyo. Confirmar con la escuadra la posición alineada de los elementos para evitar alabeos. Se deben usar simultáneamente dos llaves manométricas taradas para el roscado de los manguitos, asegurando el mismo par de apriete en ambos manguitos para evitar una desalineación entre los mismos. El par de apriete mínimo para evitar fugas debe ser superior a 90 Nm. Para garantizar la correcta alineación, los pares deben estar entre 150-180 Nm. La colocación de tapones y reducciones no precisa de estopada o similar, la estanqueidad se realiza mediante la misma junta del manguito (plana) o del tapón (silicona). Cuando se realiza una ampliación de un radiador a un mayor número de elementos suministrados desde nuestro almacén, BAXI deja de tener responsabilidad sobre los mismos.

El montaje de los elementos extremos del Clasico con patas conjuntamente con elementos intermedios para la realización de un radiador completo, implica un descuadre entre las patas, con una tolerancia entre 1 y 2 mm. Este descuadre se debe nivelar de manera mecánica, o usando una cuña en la pata de menor longitud, para así asegurar la estabilidad del radiador.

Clasico

		N33-4	N46-4	N61-4	N80-4	N95-4	
Presión máx. de trabajo	bar	7	7	7	7	7	
Temperatura máx. trabajo	°C	110	110	110	110	110	
Cotas	Alto (A)	mm	288	420	570	720	870
	Entrecentros (B)	mm	218	350	500	650	800
	Profundo (C)	mm	140	140	140	140	140
	Ancho (D)	mm	50	50	50	55	55
Peso	kg	2,27	3,02	3,95	5,18	6,58	
Capacidad de agua	l	0,42	0,52	0,65	0,95	1,07	
Potencia por elemento (1)	$\Delta T = 30^\circ$	W	22	31	40,2	51,8	60,5
	$\Delta T = 40^\circ$	W	31,5	44,5	57,8	74,9	88
	$\Delta T = 50^\circ$	W	41,6	59	76,7	99,7	117,6
Exponente "n" curva característica (1)		1,25	1,26	1,27	1,28	1,3	
Acabado		Imprimación en blanco roto grisáceo					
Suministro baterías		10					
Referencia (2)		105301000	105321000	105351000	105361000	105371000	
Precio / Elementos		21,30 €	27,90 €	33,70 €	41,50 €	44,50 €	

(1) $\Delta T = (T. \text{ media radiador} - T. \text{ ambiente})$ en °C Según UNE EN-442

(2) Accesorios no incluidos

Clasico

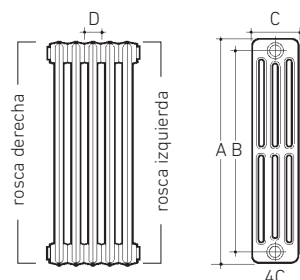



Se aconseja realizar la unión de elementos con ayuda de las herramientas especiales, suministradas bajo pedido.

Herramienta de montaje

Código 194005002 Barra para manguitos acero 1" con casquillo posicionador (también para los radiadores de aluminio).

Acabado

El radiador se suministra con una capa de imprimación de color blanco roto grisáceo que permite pintar sobre el radiador.

Para montar la versión con patas, se debe pedir por un lado la referencia de las patas, que incluye 2 elementos, y la referencia de los elementos sin patas, que incluye 10 elementos. A continuación, proceder a su montaje.

Accesorios no incluidos compuestos por:

Soporte o pies de apoyo, tapones y reducciones con rosca derecha o izquierda y juntas.



*Imagen de muestra de ejemplos de acabado final, una vez pintado sobre la imprimación y montados los elementos con patas en los extremos.

Clasico con patas

N33-4	N46-4	N61-4	N80-4	N95-4
7	7	7	7	7
110	110	110	110	110
352	484	634	784	934
218	350	500	650	800
140	140	140	140	140
50	50	50	55	55
2,27	3,02	3,95	5,18	6,58
0,42	0,52	0,65	0,95	1,07
22	31	40,2	51,8	60,5
31,5	44,5	57,8	74,9	88
41,6	59	76,7	99,7	117,6
1,25	1,26	1,27	1,28	1,3

Imprimación en blanco roto grisáceo

2

7219298	7219299	7219300	7219301	7219302
22,70 €	31 €	36,50 €	44 €	47,50 €

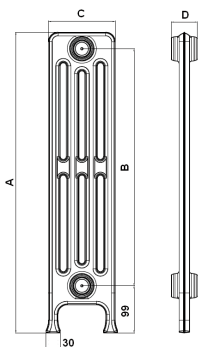

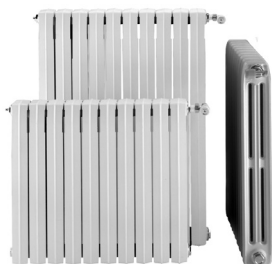

Duba

Excepcional resistencia a la corrosión, lo cual confiere al radiador una duración ilimitada, no comparable a ningún otro tipo de material.

Amplia gama de modelos con elementos de:

- Dos, tres y cuatro columnas.
- Alturas entre 288 y 870 mm, según modelo.

Constituidos por elementos acoplables, roscados por las dos caras en sentidos diferentes $\varnothing 1"$, cuyo número puede ampliarse o reducirse para adaptarlos a la potencia calorífica deseada.

El acoplamiento se realiza mediante manguitos de acero de rosca derecha-izquierda y junta de estanquidad.

Sometidos a una doble prueba con presión hidráulica a 12 bar. La primera con los elementos sueltos y la segunda con el bloque ya formado.

Accesorios no incluidos compuestos por: Soporte o pies de apoyo, tapones y reducciones con rosca derecha o izquierda y juntas.

		Duba 2 columnas				Duba 3 columnas			
		N61-2D		N80-2D		46-3D		61-3D	
Presión trabajo	bar	7		7		7		7	
Temperatura máx. trabajo	°C	110		110		110		110	
Cotas	Alto (A)	562		712		412		562	
	Entrecentros (B)	500		650		350		500	
	Profundo (C)	63		63		102		102	
	Ancho (D)	60		60		60		60	
Peso	kg	3,3		4		3,4		4,47	
Capacidad de agua	l	0,48		0,64		0,5		0,63	
Potencia por elemento (1)	$\Delta T = 30^\circ$	W 30,4		W 38		W 31,4		W 41,4	
	$\Delta T = 40^\circ$	W 44,2		W 55,2		W 45,8		W 60,5	
	$\Delta T = 50^\circ$	W 59		W 73,7		W 61,4		W 81	
Exponente "n" curva característica (1)		1,29		1,3		1,31		1,31	
Acabado		Imprim. gris	Pint. blanco	Imprim. gris	Pint. blanco	Imprim. gris	Pint. blanco	Imprim. gris	Pint. blanco
Suministro baterías		10	4, 6, 8, 10	10	4, 6, 8, 10	10	4, 6, 8, 10	10	4, 6, 8, 10
Referencia (2)		105151000	10525xx00	105161000	10526xx00	105191000	10562xx00	105201000	10565xx00
Precio / Elemento		26,90 €	32 €	29,90 €	34,60 €	28,10 €	32,90 €	32 €	37,90 €

(1) $\Delta T = (T. \text{ media radiador} - T. \text{ ambiente})$ en °C
Según UNE EN-442

(2) Accesorios no incluidos.
Digitos xx = Nº elementos
(según forma de suministro)
Ejemplo: DUBA 61-3D blanco de 8
elementos = 105650800

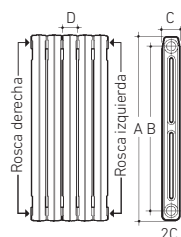

Duba

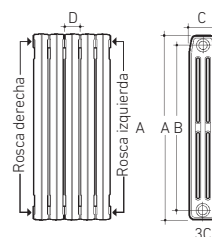

3C



Montaje

Si se desea ampliar un radiador a mayor número de elementos deben usarse los manguitos y las juntas correspondientes.

Medidas	Manguitos	Junta manguito	Junta tapones
1"	196002001*	196003000*	196003001*

* En conjunto de 50 unidades

Durante el montaje es indispensable usar una mesa escuadra de la misma longitud que el radiador para asegurar su total apoyo. Confirmar con la escuadra la posición alineada de los elementos para evitar alabeos. Se deben usar simultáneamente dos llaves manométricas taradas para el roscado de los manguitos, asegurando el mismo par de apriete en ambos manguitos para evitar una desalineación entre los mismos. El par de apriete mínimo para evitar fugas debe ser superior a 90 Nm. Para garantizar la correcta alineación, los pares deben estar entre 150-180 Nm. La colocación de tapones y reducciones no precisa de estopada o similar, la estanqueidad se realiza mediante la misma junta del manguito (plana) o del tapón (silicona). Cuando se realiza una ampliación de un radiador a un mayor número de elementos suministrados desde nuestro almacén, BAXI deja de tener responsabilidad sobre los mismos.

Herramienta de montaje

Código 194005002 Barra para manguitos acero 1" con casquillo posicionador (también para los radiadores de aluminio).

Acabados

Con capa de imprimación

Suministro en bloques de 10 elementos.

La capa de acabado en la que se suministra el radiador permite pintar sobre el mismo.

Pintados blanco

Acabado en color blanco RAL 9016. Conseguido con una capa de pintura por inmersión total del radiador, y otra definitiva pulverizada y secada al horno de alta temperatura.

Se suministran en bloques de 4, 6, 8 y 10 elementos.

Embalaje individual con protección de cantoneras de cartón y plástico retráctil, que permite su colocación sin desembalarlo.

Duba 3 columnas

80-3D		95-3D	
7		7	
110		110	
712		862	
650		800	
102		102	
60		60	
5,48		6,8	
0,74		0,8	
51,2		60,7	
74,7		88,5	
100		118,5	
1,31		1,31	
Imprim. gris	Pint. blanco	Imprim. gris	Pint. blanco
10	4, 6, 8, 10	10	4, 6, 8, 10
105211000	10566xx00	105231000	10567xx00
36,30 €	42,20 €	43,20 €	49,40 €

Duba 4 columnas

N80-4D	
7	
110	
712	
650	
141	
60	
7,4	
1	
64,2	
93,5	
125,2	
1,31	
Imprim. gris	Pint. blanco
10	4, 6, 8, 10
105281000	10596xx00
45,10 €	53 €

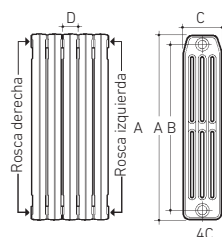

Soportes radiadores de hierro fundido

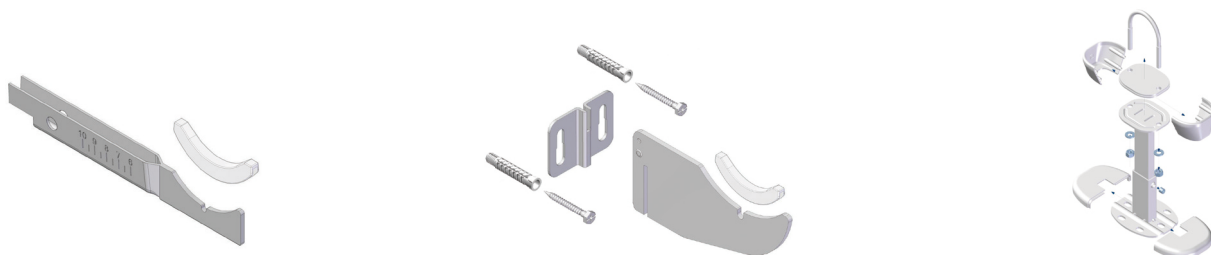

	Soporte empotrar	Soporte alicatar	Soporte alicatar	Soporte de pie
Aplicación	HF 2, 3 y 4 columnas	HF 2 y 3 columnas	HF 4 columnas	HF 2, 3 y 4 columnas
Referencia	7674693	7674694	7674695	7674696
PVP unitario	1,40 €	1,70 €	1,75 €	17,30 €
Uds. paquete	10	10	10	1
PVP paquete	14 €	17 €	17,50 €	17,30 €

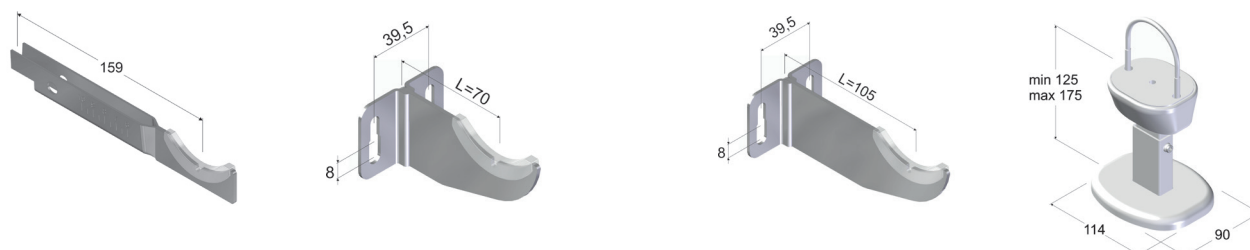

Accesorios radiadores de hierro fundido



	Manguito 1" HF	Junta plana para manguitos	Junta plana para tapones y reducciones	Spray 400 ml pintura blanco RAL 9016	Llave accesorios de 1 1/4", 1" y 1/2"	Barra montaje para radiadores 1"
Uds. paquete	50	50	50	1	1	1
Referencia	196002001	196003000	196003001	196000003	7215413	194005002
Precio	28,40 €	11,45 €	11,35 €	26,50 €	4,20 €	112 €

Complementos radiadores de hierro fundido



Purgador automático PA5-1" cincado

Unidades	1	
Rosca	derecha	izquierda
Referencia	195210001	195210002
Precio	6,90 €	6,90 €



Purgador de aire automático 1/8" cincado

Unidades	1	
Rosca	derecha	
Referencia	516902201	
Precio	3,75 €	



Purgador de aire manual orientable 1/8" cincado

Unidades	1	
Rosca	derecha	
Referencia	195210010	
Precio	1,15 €	



Tapón de 1" Acero



Reducción 1" x 1/8" Acero



Reducción 1" x 3/8" Acero



Reducción 1" x 1/2" Acero



Reducción 1" x 3/4" Acero

Uds. paquete	50		50		50		50		50	
Rosca	derecha	izquierda	derecha	izquierda	derecha	izquierda	derecha	izquierda	derecha	izquierda
Referencia	196001020	196001021	196001022	196001026	196001023	196001027	196001024	196001028	196001025	196001029
PVP paquete	35 €	35 €	40 €	40 €	40 €	40 €	40 €	40 €	40 €	40 €
PVP unitario	0,70 €	0,70 €	0,80 €	0,80 €	0,80 €	0,80 €	0,80 €	0,80 €	0,80 €	0,80 €



Tapón 1" Cincado



Reducción 1" x 1/8" Cincado



Reducción 1" x 3/8" Cincado



Reducción 1" x 1/2" Cincado

Uds. paquete	50		50		50		50	
Rosca	derecha	izquierda	derecha	izquierda	derecha	izquierda	derecha	izquierda
Referencia	196001040	196001041	196001042	196001046	196001043	196001047	196001044	196001048
PVP paquete	40 €	40 €	42,50 €	42,50 €	42,50 €	42,50 €	42,50 €	42,50 €
PVP unitario	0,80 €	0,80 €	0,85 €	0,85 €	0,85 €	0,85 €	0,85 €	0,85 €

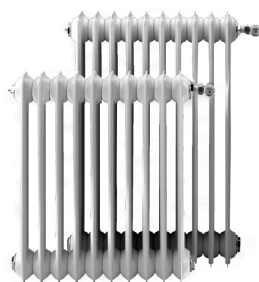

Radiadores de acero 2 y 3 columnas

Fabricados a partir de plancha de acero.

Gama de modelos de dos y tres columnas, en alturas entre 450 y 900 mm en bloques soldados de 2, 3, 4, 5, 6, 7, 8, 9, 10, 11 y 12 elementos.

Los elementos extremos de cada bloque llevan los orificios de conexión roscados a 1 1/4" y en sentidos opuestos, con el fin de poder unir entre sí, dos o más bloques, por medio de manguitos rosca derecha-izquierda.

Sometidos a una prueba de 6,5 bar con el radiador montado para garantizar su estanquidad.

Se suministran con una capa de imprimación blanca RAL 9010, realizada con pintura en polvo que garantiza un alto nivel de protección anticorrosión.

Accesorios no incluidos compuestos de: soportes o pies de apoyo, tapones y reducciones con rosca derecha o izquierda, purgador automático PA5-1 1/4" (D ó I).

Dos columnas

		60-2	75-2
Presión máx. de trabajo	bar	5	5
Temperatura máx. trabajo	°C	110	110
Cotas	Alto (A)	600	750
	Entrecentros (B)	500	650
	Ancho (C)	50	50
Peso	kg	1,28	1,6
Capacidad de agua	l	0,88	1,02
Potencia por elemento (1)	$\Delta T = 30^\circ$ W	27,4	33,8
	$\Delta T = 40^\circ$ W	39,7	48,8
	$\Delta T = 50^\circ$ W	52,8	65,1
Exponente "n" curva característica (1)		1,28	1,29
Suministro baterías		2, 3, 4, 5, 6, 7, 8, 9, 10, 11 y 12	
Referencia (2)		16424xx00	16426xx00
Precio / Elemento		13,20 €	15,70 €

(1) $\Delta T = (T. \text{ media radiador} - T. \text{ ambiente})$ en °C
Según UNE EN-442

(2) Accesorios no incluidos.
Dígitos xx = N° elementos (según forma de suministro)
Ejemplo:
R. Acero 60-2 de 04 elementos = 164240400

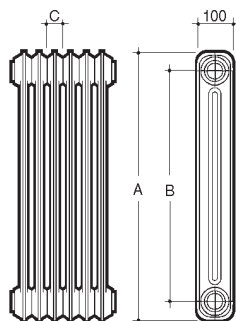



Montaje

Si se desea ampliar un radiador a mayor número de elementos deben usarse los manguitos de 1 1/4" código 165510805 con la junta código 115300805 y con la barra de montaje de 1 1/4" código 115441107. (Se recomienda humedecer la junta con agua, para provocar la expansión de la misma y favorecer su asentamiento en la unión entre elementos, asegurando su estanqueidad).

Tres columnas

45-3	60-3	75-3	90-3
5	5	5	5
110	110	110	110
450	600	750	900
350	500	650	800
50	50	50	50
1,5	2	2,5	2,9
1,04	1,26	1,47	1,69
29,7	38,1	46,8	55,8
42,9	55,3	68,2	81,7
57,1	74	91,4	109,9
1,28	1,3	1,31	1,33
2, 3, 4, 5, 6, 7, 8, 9, 10, 11 y 12			
16433xx00	16434xx00	16436xx00	16439xx00
14 €	16,60 €	18,80 €	21,20 €

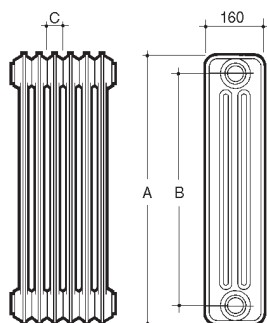

Soportes radiadores de acero

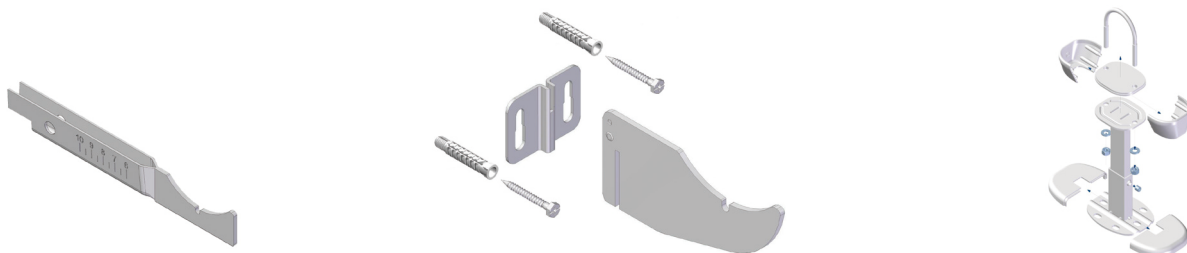

	Soporte empotrar	Soporte acero alicatar		Soporte de pie
Aplicación	Acero 2 columnas	Acero 2 columnas	Acero 3 columnas	Acero 2 y 3 columnas
Referencia	7674693	7674694	7674695	7674696
PVP unitario	1,40 €	1,70 €	1,75 €	17,30 €
Uds. paquete	10	10	10	1
PVP paquete	14 €	17 €	17,50 €	17,30 €

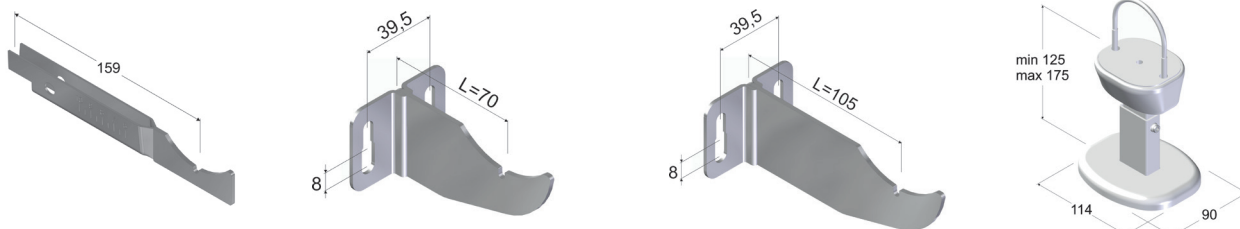

Accesorios radiadores de acero



	Manguito de 1 1/4" AC	Junta plana para tapones, reducciones y manguitos	Spray 200 ml pintura blanco RAL 9010	Barra montaje para radiadores 1 1/4"	Llave accesorios de 1 1/4", 1" y 1/2"
Referencia	165510805	115300805	195280001	115441107	7215413
PVP unitario	0,45 €	0,30 €	15,40 €	85 €	4,20 €
Uds. paquete	50	50	1	1	1
PVP paquete	22,50 €	15 €	15,40 €	85 €	4,20 €

Complementos Radiadores de acero



Purgador automático PA5-1 1/4" cincado

Uds. paquete	1	
Rosca	derecha	izquierda
Referencia	195210003	195210004
Precio	8,30 €	8,30 €



Purgador de aire automático 1/8" cincado

Uds. paquete	1	
Rosca	derecha	
Referencia	516902201	
Precio	3,75 €	



Purgador de aire manual orientable 1/8" cincado

Uds. paquete	1	
Rosca	derecha	
Referencia	195210010	
Precio	1,15 €	



Tapón ciego 1 1/4" cincado

Uds. paquete	50	
Rosca	derecha	izquierda
Referencia	197001001	197001006
PVP paquete	60 €	60 €
PVP unitario	1,20 €	1,20 €



Reducción de 1 1/4" x 1/8" cincado

Uds. paquete	50	
Rosca	derecha	izquierda
Referencia	197001005	197001010
PVP paquete	62,50 €	62,50 €
PVP unitario	1,25 €	1,25 €



Reducción de 1 1/4" x 3/8" cincado

Uds. paquete	50	
Rosca	derecha	izquierda
Referencia	197001004	197001009
PVP paquete	62,50 €	62,50 €
PVP unitario	1,25 €	1,25 €



Reducción de 1 1/4" x 1/2" cincado

Uds. paquete	50	
Rosca	derecha	izquierda
Referencia	197001003	197001008
PVP paquete	62,50 €	62,50 €
PVP unitario	1,25 €	1,25 €



Reducción de 1 1/4" x 3/4" cincado

Uds. paquete	50	
Rosca	derecha	izquierda
Referencia	197001002	197001007
PVP paquete	72,50 €	72,50 €
PVP unitario	1,45 €	1,45 €

ADRA 11 S



Instalación: Los radiadores ADRA S pueden ser instalados de forma indistinta en bitubo o monotubo.

Bitubo: Conexiones directas a 1/2" derecha. Para 3/8" solicitar aparte las reducciones disponibles como accesorios.

Monotubo: Utilizar la llave MONOTUBO de la serie Termostatizable, en uno de los orificios inferiores del radiador señalado con la indicación "MONOTUBO". El distribuidor interior del radiador viene colocado de fábrica. No es necesario extraerlo para caso de instalación bitubo.

Características principales

- Fabricados a partir de plancha de acero.
- Carenado integral.
- Cuatro alturas y diversas longitudes.
- Racores de conexión de 1/2" derecha.
- Total funcionalidad, apto para todo tipo de instalación, bitubular y monotubular.
- Sometidos a una prueba de presión de 12 bar.

ADRA 11 400 S

	400	500	600	700	800	900	1000	1100	1200	1300	1500	
Presión máx. de trabajo bar	10	10	10	10	10	10	10	10	10	10	10	
Cotas	Alto (A) mm	400	400	400	400	400	400	400	400	400	400	
	Entrecentros (B) mm	348	348	348	348	348	348	348	348	348	348	
	Longitud (C) mm	400	500	600	700	800	900	1.000	1.100	1.200	1.300	1.500
Peso kg	5,7	7,0	8,4	9,7	11,0	12,3	13,6	15,0	16,3	17,6	20,2	
Capacidad de agua l	0,8	1,1	1,3	1,5	1,7	1,9	2,1	2,3	2,5	2,7	3,2	
Potencia	$\Delta T = 30^\circ$ W	130	162	195	227	259	292	324	357	389	422	486
	$\Delta T = 40^\circ$ W	189	236	283	330	377	424	471	519	566	613	707
	$\Delta T = 50^\circ$ W	252	315	378	441	504	567	630	693	756	819	945
Exponente "n" curva característica (1)	1,3	1,3	1,3	1,3	1,3	1,3	1,3	1,3	1,3	1,3	1,3	
Referencia	7214398	7214399	7214400	7214401	7214402	7214403	7214404	7214405	7214406	7214407	7214408	
Precio	55 €	60 €	66 €	67 €	72 €	82 €	92 €	101 €	110 €	119 €	137 €	

ADRA 11 500 S

	400	500	600	700	800	900	1000	1100	1200	1300	1500	
Presión máx. de trabajo bar	10	10	10	10	10	10	10	10	10	10	10	
Cotas	Alto (A) mm	500	500	500	500	500	500	500	500	500	500	
	Entrecentros (B) mm	448	448	448	448	448	448	448	448	448	448	
	Longitud (C) mm	400	500	600	700	800	900	1.000	1.100	1.200	1.300	1.500
Peso kg	6,8	8,4	9,9	11,5	13,0	14,6	16,2	17,7	19,3	20,8	24,0	
Capacidad de agua l	1,1	1,4	1,6	1,9	2,2	2,4	2,7	3,0	3,2	3,5	4,1	
Potencia (1)	$\Delta T = 30^\circ$ W	156	196	235	274	313	352	391	430	469	509	587
	$\Delta T = 40^\circ$ W	228	285	342	399	456	513	570	627	684	741	855
	$\Delta T = 50^\circ$ W	305	381	457	533	610	686	762	838	914	991	1.143
Exponente "n" curva característica (1)	1,3	1,3	1,3	1,3	1,3	1,3	1,3	1,3	1,3	1,3	1,3	
Referencia	7214409	7214410	7214411	7214412	7214413	7214414	7214415	7214416	7214417	7214418	7214419	
Precio	58 €	63 €	68 €	76 €	89 €	99 €	110 €	123 €	134 €	145 €	165 €	

(1) $\Delta T = (T. \text{ media radiador} - T. \text{ ambiente})$ en $^\circ\text{C}$
Según UNE EN-442



- Pintado con un recubrimiento base por cataforesis y acabado al polvo epoxy-poliéster color blanco, RAL 9016.

- Embalaje individual de carton total con protección reforzada en cantos y aristas y plástico retractil.

Accesorios incluidos:

- Soportes alicatar.
- Todos los accesorios necesarios para su instalación: tapones, juntas, purgador y distribuidor monotubo ya colocado en el radiador.

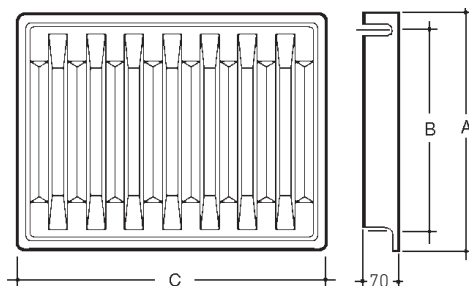

ADRA 11 600 S

400	500	600	700	800	900	1000	1100	1200	1300	1500
10	10	10	10	10	10	10	10	10	10	10
600	600	600	600	600	600	600	600	600	600	600
548	548	548	548	548	548	548	548	548	548	548
400	500	600	700	800	900	1.000	1.100	1.200	1.300	1.500
8,0	9,8	11,6	13,5	15,3	17,1	19,0	20,8	22,6	24,5	28,1
1,3	1,7	2,0	2,3	2,6	3,0	3,3	3,6	4,0	4,3	5,0
183	229	275	321	367	412	458	504	550	596	687
267	335	401	468	535	602	668	735	802	869	1.003
356	446	535	624	713	802	891	980	1.069	1.158	1.337
1,2891	1,2891	1,2891	1,2891	1,2891	1,2891	1,2891	1,2891	1,2891	1,2891	1,2891
7214420	7214421	7214422	7214423	7214424	7214425	7214426	7214427	7214428	7214429	7214430
61 €	67 €	76 €	91 €	104 €	117 €	129 €	142 €	155 €	169 €	194 €

ADRA 11 700 S

400	500	600	700	800	900	1000	1100	1200	1300	1500
10	10	10	10	10	10	10	10	10	10	10
700	700	700	700	700	700	700	700	700	700	700
648	648	648	648	648	648	648	648	648	648	648
400	500	600	700	800	900	1.000	1.100	1.200	1.300	1.500
9,1	11,1	13,2	15,3	17,3	19,4	21,5	23,5	26,5	27,7	31,8
1,6	2,0	2,3	2,7	3,1	3,5	3,9	4,3	4,7	5,1	5,9
210	263	315	368	420	473	525	578	630	683	788
304	381	456	532	609	684	760	837	912	989	1.141
407	509	610	712	814	915	1.017	1.119	1.220	1.322	1.526
1,3025	1,3025	1,3025	1,3025	1,3025	1,3025	1,3025	1,3025	1,3025	1,3025	1,3025
7214431	7214432	7214433	7214434	7214435	7214436	7214437	7214438	7214439	7214440	7214441
66 €	73 €	89 €	103 €	119 €	134 €	148 €	162 €	176 €	193 €	222 €

ADRA 22 S

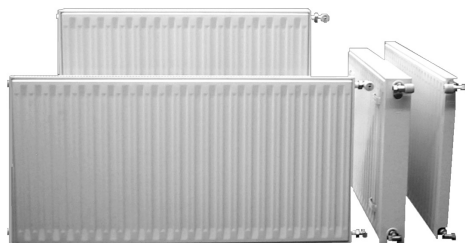

Instalación: Los radiadores ADRA S pueden ser instalados de forma indistinta en bitubo o monotubo.

Bitubo: Conexiones directas a 1/2" derecha. Para 3/8" solicitar aparte las reducciones disponibles como accesorios.

Monotubo: Utilizar la llave MONOTUBO de la serie Termostatizable, en uno de los orificios inferiores del radiador señalizado con la indicación "MONOTUBO". El distribuidor interior del radiador viene colocado de fábrica. No es necesario extraerlo para caso de instalación bitubo.

Características principales

- Fabricados a partir de plancha de acero.
- Carenado integral.
- Cuatro alturas y diversas longitudes.
- Racores de conexión de 1/2".
- Total funcionalidad, apto para todo tipo de instalación, bitubular y monotubular.
- Sometidos a una prueba de presión de 12 bar.

ADRA 22 400 S

		400	500	600	700	800	900	1000	1100	1200	1300	1500	2100	
Presión máx. de trabajo	bar	10	10	10	10	10	10	10	10	10	10	10	10	
Cotas	Alto (A)	mm	400	400	400	400	400	400	400	400	400	400	400	
	Entrecentros (B)	mm	348	348	348	348	348	348	348	348	348	348	348	
	Longitud (C)	mm	400	500	600	700	800	900	1.000	1.100	1.200	1.300	1.500	2.100
Peso	kg	10,6	13,1	15,5	18,0	20,5	23,0	25,5	28,0	30,5	33,0	38,0	52,9	
Capacidad de agua	l	1,9	2,4	2,9	3,4	3,8	4,3	4,8	5,3	5,8	6,2	7,2	10,1	
Potencia (1)	$\Delta T = 30^\circ$	W	240	300	359	419	479	539	599	659	719	779	899	1.258
	$\Delta T = 40^\circ$	W	351	439	528	615	703	791	879	967	1.054	1.143	1.318	1.846
	$\Delta T = 50^\circ$	W	470	588	706	823	941	1.058	1.176	1.294	1.411	1.529	1.764	2.470
Exponente "n" curva característica (1)		1,3057	1,3057	1,3057	1,3057	1,3057	1,3057	1,3057	1,3057	1,3057	1,3057	1,3057	1,3057	
Referencia		7214442	7214443	7214444	7214445	7214446	7214447	7214448	7214449	7214450	7214451	7214452	7214453	
Precio		68 €	87 €	103 €	120 €	137 €	154 €	171 €	187 €	205 €	222 €	257 €	358 €	

ADRA 22 500 S

		400	500	600	700	800	900	1000	1100	1200	1300	1500	2100	
Presión máx. de trabajo	bar	10	10	10	10	10	10	10	10	10	10	10	10	
Cotas	Alto (A)	mm	500	500	500	500	500	500	500	500	500	500	500	
	Entrecentros (B)	mm	448	448	448	448	448	448	448	448	448	448	448	
	Longitud (C)	mm	400	500	600	700	800	900	1.000	1.100	1.200	1.300	1.500	2.100
Peso	kg	12,7	15,7	18,7	21,7	24,7	27,7	30,7	33,7	36,7	39,7	45,7	63,7	
Capacidad de agua	l	2,3	2,9	3,4	4,0	4,6	5,1	5,7	6,3	6,8	7,4	8,6	12,0	
Potencia (1)	$\Delta T = 30^\circ$	W	289	361	434	506	578	650	723	795	867	940	1.084	1.518
	$\Delta T = 40^\circ$	W	424	530	636	742	848	954	1.060	1.166	1.272	1.378	1.591	2.226
	$\Delta T = 50^\circ$	W	568	710	851	993	1.135	1.277	1.419	1.561	1.703	1.845	2.129	2.980
Exponente "n" curva característica (1)		1,3067	1,3067	1,3067	1,3067	1,3067	1,3067	1,3067	1,3067	1,3067	1,3067	1,3067	1,3067	
Referencia		7214454	7214455	7214456	7214457	7214458	7214459	7214460	7214461	7214462	7214463	7214464	7214465	
Precio		82 €	103 €	124 €	145 €	164 €	184 €	207 €	226 €	246 €	268 €	308 €	435 €	

(1) $\Delta T = (T_{\text{media radiador}} - T_{\text{ambiente}})$ en $^\circ\text{C}$
Según UNE EN-442



- Pintado con un recubrimiento base por cataforesis y acabado al polvo epoxy-poliéster color blanco, RAL 9016.

- Embalaje individual de cartón total con protección reforzada en cantos y aristas y plástico retractil.

Accesorios incluidos:

- Soportes alicatar.
- Todos los accesorios necesarios para su instalación: tapones, juntas, purgador y distribuidor monotubo ya colocado en el radiador.

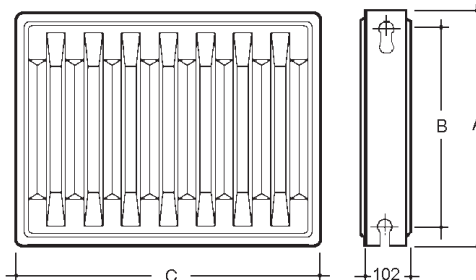

ADRA 22 600 S

400	500	600	700	800	900	1000	1100	1200	1300	1500	2100
10	10	10	10	10	10	10	10	10	10	10	10
600	600	600	600	600	600	600	600	600	600	600	600
548	548	548	548	548	548	548	548	548	548	548	548
400	500	600	700	800	900	1.000	1.100	1.200	1.300	1.500	2.100
15,2	18,7	22,3	25,9	29,4	33,0	36,6	40,1	43,7	47,3	54,4	75,8
2,6	3,3	4,0	4,6	5,3	5,9	6,6	7,3	7,9	8,6	9,9	13,9
337	421	505	589	674	758	842	926	1.010	1.095	1.263	1.768
492	615	738	861	984	1.107	1.230	1.353	1.476	1.599	1.845	2.583
659	824	988	1.153	1.318	1.482	1.647	1.812	1.976	2.141	2.471	3.459
1.3082	1.3082	1.3082	1.3082	1.3082	1.3082	1.3082	1.3082	1.3082	1.3082	1.3082	1.3082
7214466	7214467	7214468	7214469	7214470	7214471	7214472	7214473	7214474	7214475	7214476	7214477
95 €	120 €	145 €	167 €	192 €	216 €	240 €	263 €	287 €	311 €	359 €	504 €

ADRA 22 700 S

400	500	600	700	800	900	1000	1100	1200	1300	1500	2100
10	10	10	10	10	10	10	10	10	10	10	10
700	700	700	700	700	700	700	700	700	700	700	700
648	648	648	648	648	648	648	648	648	648	648	648
400	500	600	700	800	900	1.000	1.100	1.200	1.300	1.500	2.100
17,2	21,3	25,3	29,4	33,4	37,5	41,5	45,6	49,6	53,7	61,8	86,1
3,0	3,8	4,5	5,3	6,0	6,8	7,5	8,3	9,0	9,8	11,3	15,8
380	475	569	664	759	854	949	1.044	1.139	1.234	1.424	1.993
555	693	832	970	1.109	1.248	1.386	1.525	1.664	1.802	2.080	2.911
744	930	1.116	1.302	1.488	1.674	1.860	2.046	2.232	2.418	2.790	3.906
1.317	1.317	1.317	1.317	1.317	1.317	1.317	1.317	1.317	1.317	1.317	1.317
7214478	7214479	7214480	7214481	7214482	7214483	7214484	7214485	7214486	7214487	7214488	7214489
107 €	136 €	162 €	190 €	217 €	243 €	270 €	297 €	324 €	352 €	405 €	568 €

ADRAPLAN S



Instalación: Los radiadores ADRAPLAN S pueden ser instalados de forma indistinta en bitubo o monotubo.

Bitubo: Conexiones directas a 1/2" derecha. Para 3/8" solicitar aparte las reducciones disponibles como accesorios.

Monotubo: Utilizar la llave MONOTUBO de la serie Termostatizable, en uno de los orificios inferiores del radiador señalizado con la indicación "MONOTUBO". El distribuidor interior del radiador viene colocado de fábrica. No es necesario extraerlo para caso de instalación bitubo.

Características principales

- Fabricados a partir de plancha de acero.
- Carenado integral.
- Frontal plano, de esmerado diseño que hace del radiador ADRAPLAN S un atractivo elemento decorativo.
- Altura 600 y longitudes de 400 a 1500 mm.
- Racores de conexión de 1/2".
- Total funcionalidad, apto para todo tipo de instalación, bitubular y monotubular.
- Soportes Genius incluidos.
- Se suministran los accesorios hidráulicos necesarios para su instalación, es decir, tapones, juntas, distribuidor monotubo colocado y purgador.
- Sometidos a una prueba de presión de 12 bar.
- Pintado con un recubrimiento base por cataforesis y acabado al polvo epoxy-poliéster color blanco, RAL 9016.
- Protegido tanto en parte superior como inferior y laterales con molduras de cartón, envuelto con plástico retráctil.

ADRAPLAN 600 S

	400	500	600	700	800	900	1000	1100	1200	1300	1500
Presión máx. de trabajo bar	10	10	10	10	10	10	10	10	10	10	10
Cotas Alto (A) mm	600	600	600	600	600	600	600	600	600	600	600
Entrecentros (B) mm	548	548	548	548	548	548	548	548	548	548	548
Longitud (C) mm	400	500	600	700	800	900	1.000	1.100	1.200	1.300	1.500
Peso kg	17,2	21,2	25,3	29,4	33,4	37,5	41,6	45,6	49,7	53,8	61,9
Capacidad de agua l	2,6	3,3	4,0	4,6	5,3	5,9	6,6	7,3	7,9	8,6	9,9
Potencia (1) $\Delta T = 30^\circ$ W	337	421	505	589	674	758	842	926	1.010	1.095	1.263
$\Delta T = 40^\circ$ W	444	556	667	778	889	1.000	1.111	1.223	1.334	1.445	1.668
$\Delta T = 50^\circ$ W	595	744	893	1.042	1.190	1.339	1.488	1.637	1.786	1.935	2.233
Exponente "n" curva característica (1)	1,3082	1,3082	1,3082	1,3082	1,3082	1,3082	1,3082	1,3082	1,3082	1,3082	1,3082
Referencia	7214490	7214491	7214492	7214493	7214494	7214495	7214496	7214497	7214498	7214499	7214500
Precio	120 €	145 €	173 €	200 €	230 €	260 €	288 €	314 €	343 €	372 €	430 €

(1) $\Delta T = (T. \text{ media radiador} - T. \text{ ambiente})$ en $^\circ\text{C}$
Según UNE EN-442

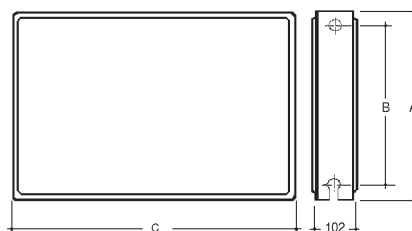



PV S



- Paneles verticales de acero fabricados a partir de plancha de acero.
- Frontal con suaves relieves lineales que enaltece su verticalidad.
- Incorpora cuatro conexiones a 1/2" derecha.
- Sometido a una prueba de presión de 12 bar.
- Pintado con un recubrimiento base por cataforesis y acabado al polvo epoxy-poliéster color blanco RAL 9016.
- Se presenta embalado con cantoneras de cartón y retractilado de protección.
- Se suministran junto al Panel vertical los accesorios necesarios para su instalación (tapones, reducciones, tapón purgador orientable 1/2" y juntas) y los soportes GENIUS.
- Apto solo para instalaciones bitubo.

PV 400 S

PV 600 S

1500

1800

2000

1500

1800

2000

		1500	1800	2000	1500	1800	2000	
Presión máx. de trabajo	bar	10	10	10	10	10	10	
Cotas	Alto (A)	mm	1.500	1.800	2.000	1.500	1.800	2.000
	Entrecentros (B)	mm	348	348	348	548	548	548
	Longitud (C)	mm	400	400	400	600	600	600
Peso	kg	31,1	37,3	41,4	46,6	55,9	62,1	
Capacidad de agua	l	5,6	6,8	7,5	8,5	10,2	11,3	
Potencia (1)	$\Delta T = 30^\circ$	W	563	643	693	844	964	1.039
	$\Delta T = 40^\circ$	W	830	949	1.024	1.245	1.423	1.536
	$\Delta T = 50^\circ$	W	1.122	1.284	1.386	1.683	1.926	2.079
Exponente "n" da curva característica (1)		1,35	1,355	1,358	1,35	1,355	1,358	
Referencia		7214501	7214502	7214503	7214504	7214505	7214506	
Precio		230 €	260 €	275 €	280 €	314 €	339 €	

(1) $\Delta T = (T. \text{ media radiador} - T. \text{ ambiente})$ en $^\circ\text{C}$
Según UNE EN-442

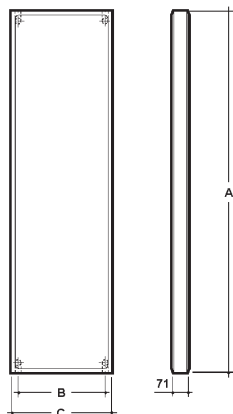

Soportes paneles de acero

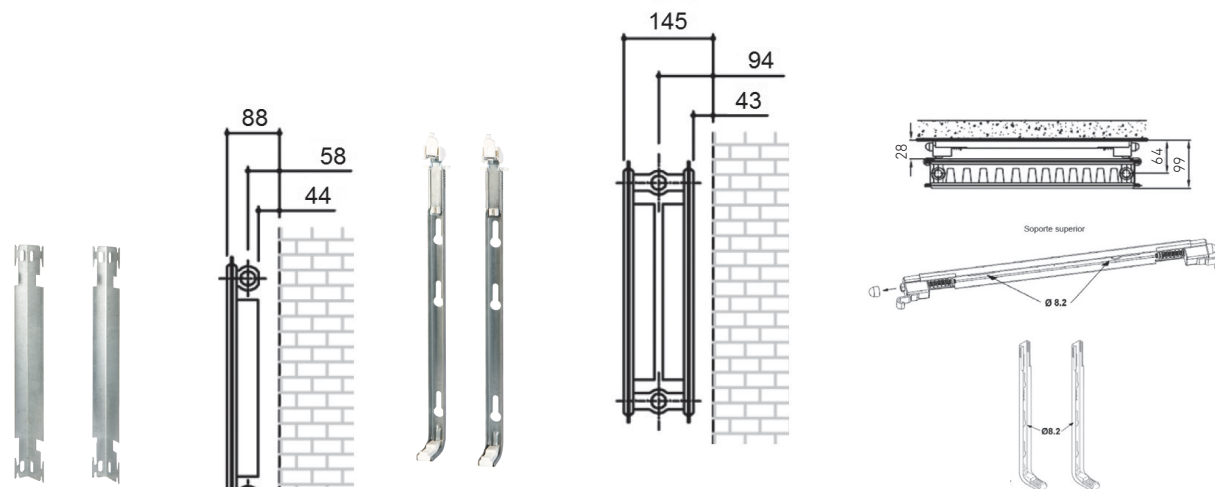

	Kit soportes alicatar ADRA 11 S				Kit soportes alicatar Genius ADRA 22 S / ADRAPLAN				Kit soportes alicatar Genius PV S	
Aplicación	ADRA 11 400 S	ADRA 11 500 S	ADRA 11 600 S	ADRA 11 700 S	ADRA 22 400 S	ADRA 22 500 S	ADRA 22 600 S y ADRAPLAN S	ADRA 22 700 S	PV 400 S	PV 600 S
Uds paquete	2	2	2	2	2	2	2	2	3	3
Referencia	7216993	7216995	7216997	7216999	7219704	7216985	7216986	7216987	7664776	7664777
Precio	3,20 €	3,60 €	4,35 €	4,75 €	9,55 €	9,75 €	10 €	10,70 €	16,60 €	17,25 €

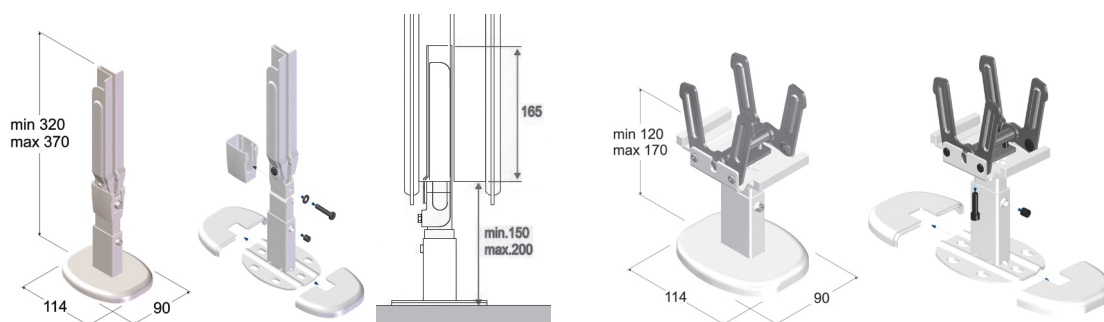

	Soporte de pie ADRA 11 S	Soporte de pie ADRA 22 S y ADRAPLAN
Referencia	7674701	7674702
PVP unitario	30 €	22,50 €
Uds. paquete	2	2
PVP paquete	60 €	45 €

Complementos paneles de acero



Blister 2 tapones 1 purgador cincado

Unidades	1
Rosca	Derecha
Referencia	7217001
Precio	3,70 €



Tapón purgador orientable 1/2" cincado

Unidades	1
Rosca	Derecha
Referencia	195210005
Precio	1,15 €



Purgador de aire automático 1/8" cincado

Unidades	1
Rosca	Derecha
Referencia	516902201
Precio	3,75 €



Purgador de aire manual orientable 1/8" cincado

Unidades	1
Rosca	Derecha
Referencia	195210010
Precio	1,15 €



Tapón ciego 1/2" cincado

Unidades	1
Rosca	Derecha
Referencia	171122830
Precio	0,50 €



Reducción de 1/2" x 1/8" cincado

Unidades	1
Rosca	Derecha
Referencia	171123530
Precio	1,45 €



Reducción de 1/2" x 3/8" cincado

Unidades	1
Rosca	Derecha
Referencia	171123531
Precio	1,45 €



Junta plana para tapones y reducciones 1/2"

Unidades	1
Rosca	-
Referencia	171123930
Precio	0,25 €



Distribuidor panel simple plástico blanco

Unidades	1
Referencia	171123833
Precio	0,45 €



Distribuidor panel doble plástico blanco

Unidades	1
Referencia	171123830
Precio	0,45 €



Spray 400 ml pintura blanco RAL 9016

Unidades	1
Referencia	196000003
Precio	26,50 €



Llave accesorios de 1/4", 1" y 1/2"

Unidades	1
Referencia	7215413
Precio	4,20 €

Toalleros



Orificios de conexión de 1/2". Posibilidad de conexión bitubular o monotubular. (Utilizar la llave Monotubo vertical de la serie termostatizable).

Embalaje individual con cantoneras y laterales de cartón y plástico retráctil; en su interior una caja con el kit de accesorios. Instalación en dos versiones, hidráulica (agua caliente), eléctrica-mixta (con resistencia).

Se expiden con todos los accesorios necesarios para su instalación en versión hidráulica. Para la instalación en versión eléctrica o mixta se suministra aparte el conjunto eléctrico-mixto compuesto de: resistencia eléctrica y 2 tes 1/2"-1/2"-1/2".

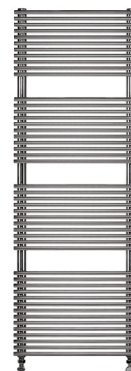

	SY Inox Satinado			SY Inox Brillante			EL Inox			
	800	1200	1300	800	1200	1500	800	1200	1400	
Acabado	Inox satinado			Inox brillante			Inox brillante			
Presión máx. de trabajo	8 bar			8			8			
Cotas	A alto	735	1.155	1.295	784	1.150	1.512	760	1.160	1.410
	B ancho	500	500	500	500	500	500	500	500	500
	C entrecentros	442	442	442	470	470	470	442	442	442
	D profundo	112-125	112-125	112-125	75-95	75-95	75-95	105-118	105-118	105-118
Peso	6,7	11,2	13,1	6,6	9,6	13,1	9,2	13,7	16,2	
Capacidad de agua	3,8			2,3			4			
	$\Delta T=30^\circ$	138,6	218,8	255	140	198	264	188,1	274,9	320,1
	$\Delta T=40^\circ$	195,6	311,1	362	197	282	376	270,2	395,2	460,5
Potencia (1)	$\Delta t=50^\circ$	255,8	408,1	475,6	258	370	493	358,1	523,3	609,3
	Exponente "n" curva característica (1)	1,2	1,22	1,22	1,2	1,22	1,22	1,26	1,26	1,26
Referencia	7222283	7222284	7222285	7222265	7222266	7222267	7222279	7222280	7222282	
Precio	582 €	705 €	835 €	519 €	609 €	718 €	687 €	806 €	952 €	

(1) $\Delta T = (T. \text{ media radiador} - T. \text{ ambiente})$ en $^\circ C$ Según UNE EN-442

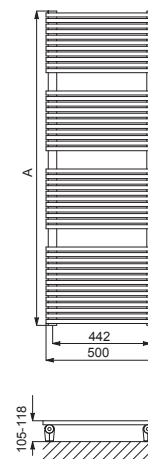
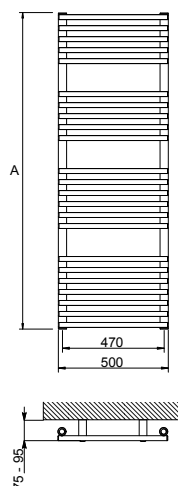
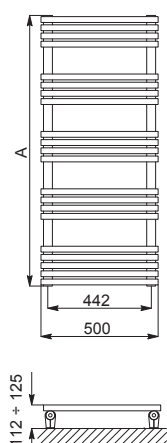



Humidity Corrosion Resistant

Diseñados para soportar más de 200 h de ambiente salino, el doble de lo exigido por la norma UNE-EN-442



El radiador toallero KLF es reversible y solo es apto para instalación bitubo.



KLF				EL Blanco			DO		
800	1300	1500	1800	800	1200	1500	800	1200	1600
Blanco RAL 9010				Blanco RAL 9010			Blanco RAL 9010		
8	8	8	8	8	8	8	5	5	5
864	1.312	1.536	1.760	784	1.150	1.512	784	1.120	1.512
500	500	500	500	500	500	500	500	500	500
50	50	50	50	470	470	470	470	470	470
68-81	68-81	68-81	68-81	75-95	75-95	75-95	89-102	89-102	89-102
8,5	12,7	14,9	17	10,5	15,4	18,2	10,9	15,2	20,3
3,9	5,8	6,8	7,8	3,2	5,8	6,9	3,6	5,1	6,8
204	299	341	379	272	391	590	243	322	413
290	427	491	547	387	555	839	340	457	591
381	563	652	728	508	729	1.101	442	592	767
1,22	1,24	1,27	1,28	1,22	1,22	1,22	1,17	1,19	1,21
7692559	7692560	7692561	7692562	7222262	7222263	7222264	7222271	7222274	7222275
388 €	474 €	577 €	645 €	267 €	291 €	346 €	270 €	314 €	409 €

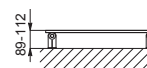
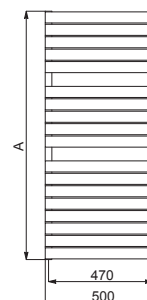
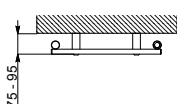
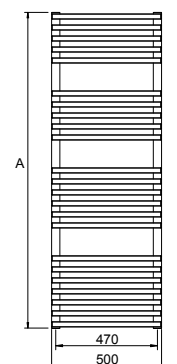
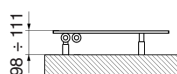
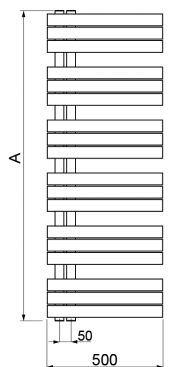

Toalleros



Orificios de conexión de 1/2".
Posibilidad de conexión bitubular o monotubular. (Utilizar la llave Monotubo vertical de la serie termostatizable).

Embalaje individual con cantoneras y laterales de cartón y plástico retráctil; en su interior una caja con el kit de accesorios.
Instalación en dos versiones, hidráulica (agua caliente), eléctrica-mixta (con resistencia).

Se expiden con todos los accesorios necesarios para su instalación en versión hidráulica.
Para la instalación en versión eléctrica o mixta se suministra aparte el conjunto eléctrico-mixto compuesto de: resistencia eléctrica y 2 tes 1/2"-1/2"-1/2".



	CL 60 Blanco			CL 60 Cromado			CL 50 Blanco				
	800	1200	1800	800	1200	1800	800	1200	1800		
Acabado	Blanco RAL 9010			Cromado			Blanco RAL 9010				
Presión máx. de trabajo	bar	6	6	6	8	8	8	8	8	8	
Cotas	A alto	mm	800	1.195	1.780	800	1.195	1.780	763	1.195	1.807
	B ancho	mm	600	600	600	600	600	600	500	500	500
	C entrecentros	mm	550	550	550	550	550	550	450	450	450
	D profundo	mm	75 ± 11	75 ± 11	75 ± 11	75 ± 11	75 ± 11	75 ± 11	70-82	70-82	70-82
Peso	kg	8,9	12,9	19,4	6,8	10,1	15,6	8	12,3	18,7	
Capacidad de agua	l	5,2	7,6	11,5	4,1	6,1	9,34	5,2	7,9	12	
Potencia (1)	ΔT=30°	W	252	376	567	174	261	385	199	314	476
	ΔT=40°	W	359	537	807	249	326	557	284	450	684
	Δt=50°	W	472	708	1.062	329	494	741	375	595	906
Exponente "n" curva característica (1)		1,23	1,24	1,23	1,25	1,25	1,28	1,24	1,25	1,26	
Referencia		192160800	192161200	192161800	192160802	192161202	192161802	192150800	192151200	192151800	
Precio		177 €	221 €	314 €	379 €	472 €	675 €	167 €	209 €	301 €	

(1) ΔT = (T. media radiador - T. ambiente) en °C
Según UNE EN-442

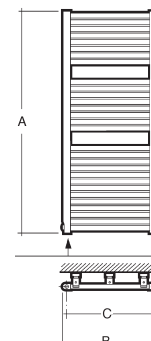
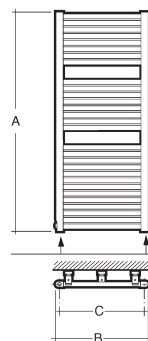
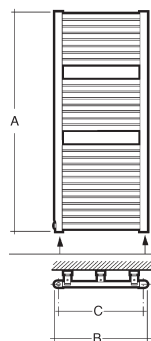



Humidity Corrosion Resistant

Diseñados para soportar más de 200 h de ambiente salino, el doble de lo exigido por la norma UNE-EN-442



CL 50 Cromado			EC			HO	
800	1200	1800	800	1200	1800	800	1200
Cromado			Blanco RAL 9010			Blanco RAL 9010	
8	8	8	8	8	8	8	8
800	1.195	1.780	700	1.160	1.732	770	1.170
500	500	500	500	500	500	450	450
450	450	450	450	450	450	420	420
75 ± 11	75 ± 11	75 ± 11	80-100	80-100	80-100	64-86	64-86
8	12,3	18,7	5,6	8,6	12,9	4,7	7,1
5,2	7,9	12	3,2	5,3	7,9	4,7	7,1
153	206	315	192	283	439	207,6	286,2
217	296	457	273	405	626	294,8	410,4
285	392	609	358	534	831	387,2	541,9
1,22	1,26	1,29	1,22	1,24	1,25	1,22	1,25
192150803	192151201	192151801	7222268	7222269	7222270	192408000	192412000
354 €	441 €	650 €	97 €	129 €	191 €	160 €	190 €

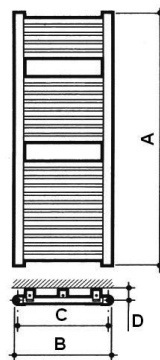
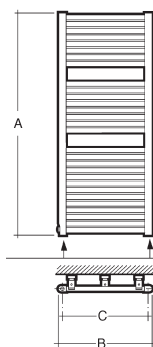
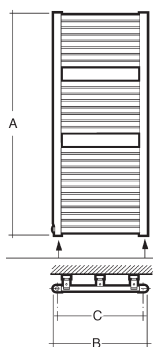

Toalleros eléctricos



Pintura en polvo epoxi color blanco RAL 9010.

Radiador lleno de agua glicolada

Resistencia eléctrica Clase 1, grado de protección mínimo IP 44.

Dotado de termostato ambiente.

- Se expide con soportes, tacos, tirafondos e instrucciones de instalación.

- Radiador protegido mediante embalaje con perfiles y cantoneras de cartón y film de plástico retráctil.



Humidity Corrosion Resistant

Diseñados para soportar más de 200 h de ambiente salino, el doble de lo exigido por la norma UNE-EN-442



		CL				EC			
		800	1200	1400	1800	700	1200	1400	1800
Potencia	W	400	700	900	900	400	600	700	900
Cotas	A alto mm	833	1.265	1.481	1.877	700	1.160	1.385	1.732
	B ancho mm	500	500	500	500	500	500	500	500
Peso	kg	13	20	23	29	8	13	15	18
Referencia		7222286	7222287	7222288	7222289	7749228	7749229	7749230	7749231
Precio		402 €	474 €	517 €	574 €	214 €	253 €	269 €	303 €

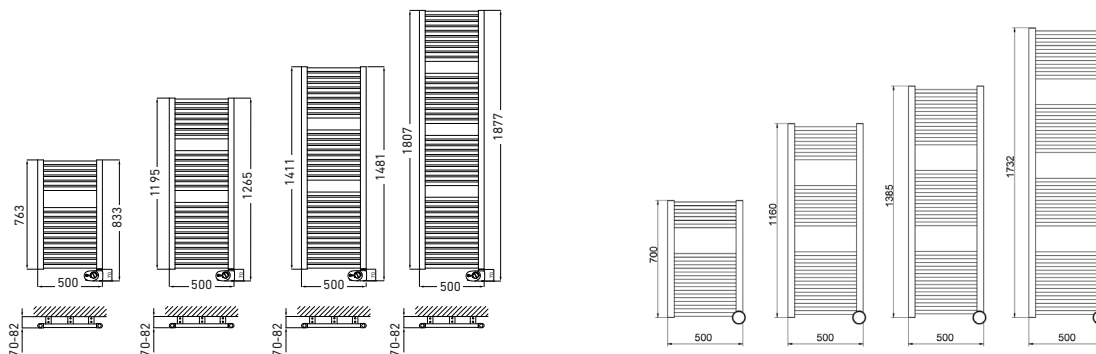

Posición radiador en el cuarto de baño

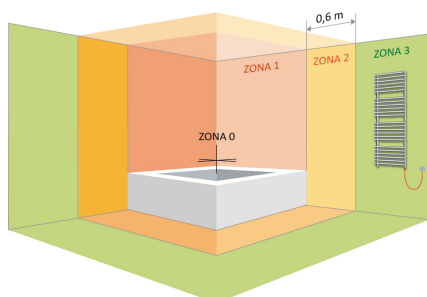

Los radiadores eléctricos están compuestos por una resistencia eléctrica de clase 1 y grado de protección mínimo IP 44.

Deben instalarse siempre en la zona 3 de peligro.

Accesorios para toalleros

Conjunto eléctrico mixto

Apto para instalación híbrida o solo eléctrica. Se incluyen 2 tes de conexión para la instalación híbrida (se recomienda la instalación de una válvula de seguridad.)



Acabado	Blanco			Cromado		
Aplicación según modelo radiador	KLF / EL / DO / CL 50 / CL 60 / EC / HO			SY INOX / EL INOX / CL 60 CR / CL 50 CR		
Aplicación según altura radiador	800 ÷ 1.200	1.200 ÷ 1.400	1.400 ÷ 1.800	800 ÷ 1.200	1.200 ÷ 1.400	1.400 ÷ 1.800
Potencia eléctrica	300 W	600 W	900 W	300 W	600 W	900 W
Referencia	7692762	7692763	7692804	7692805	7692806	7692807
Precio	149 €	182 €	190 €	183 €	197 €	204 €



Te para conexión mixta 1/2"

Referencia	194000000
Precio	9,10 €



Barra toallero y dos perchas CL 50

Referencia	7216897
Precio	157 €



Dos perchas CL 50

Referencia	7216898
Precio	68 €



Llave y detentor satinado 1/2" escuadra 13-15 Cu

Referencia	192011005
Precio	93 €



Conjunto embellecedor GCR

Referencia	193015001
Precio	44,50 €



Tapón de 1/2" niquelado

Referencia	192001000
Precio	3,15 €

Soportes para toalleros



Aplicación	SY 50 INOX
Acabado	Brillante
Referencia	7222990
Precio	25,70 €



Aplicación	SY 50 INOX
Acabado	Satinado
Referencia	7222991
Precio	39,20 €



Aplicación	EL 50 INOX
Acabado	Brillante
Referencia	7222988
Precio	39,20 €



Aplicación	KLF 50
Acabado	Blanco
Referencia	7692708
Precio	28,60 €



Aplicación	EC 50, EC 50 Eléctrico y EL 50
Acabado	Blanco
Referencia	7222986
Precio	20,30 €



Aplicación	DO 50
Acabado	Blanco
Referencia	7222985
Precio	28,60 €



Aplicación	CL 60 y HO 45
Acabado	Blanco
Referencia	192005002
Precio	9,60 €



Aplicación	CL 50 CR y CL 60 CR
Acabado	Cromado
Referencia	192005003
Precio	19,15 €



Aplicación	CL 50 y CL 50 Eléctrico
Acabado	Blanco
Referencia	7222984
Precio	28,60 €

Grifería NT



- Cuerpo fabricado en latón estampado con acabado exterior cromado mate.
- Doble reglaje.

- Recorrido máximo del volante entre las posiciones cerrado-abierto de una sola vuelta.
- Posible cambio del mecanismo, sin necesidad de vaciar la instalación (Llave M-400).

- La rosca de enlace, incorpora una junta especial que permite el montaje directamente al emisor, sin necesidad de usar cáñamo o teflón.

- Montaje del enlace mediante llave hexagonal (Allen).
- Estanquidad enlace-cuerpo mediante arandela de plástico.

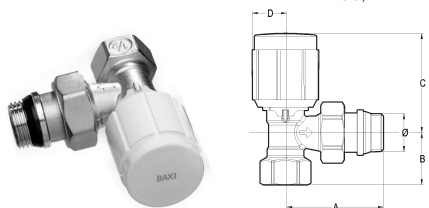

Llave NT bitubo rosca hembra (escuadra)

Termostatzable				Termostática		
	3/8"	1/2"	3/4"	3/8"	1/2"	3/4"
Ø	3/8"	1/2"	3/4"	3/8"	1/2"	3/4"
A mm	49,5	53,5	62	49,5	53,5	62
B mm	27,5	28,5	24	27,5	28,5	24
C mm	52,4	52,5	52,5	110	110	110
D mm	18	18	18	27	27	27
Referencia	193009019	193009020	193009021	193010013	193010014	193010015
Precio	9,45 €	10,65 €	17,10 €	22,10 €	23,30 €	29,80 €

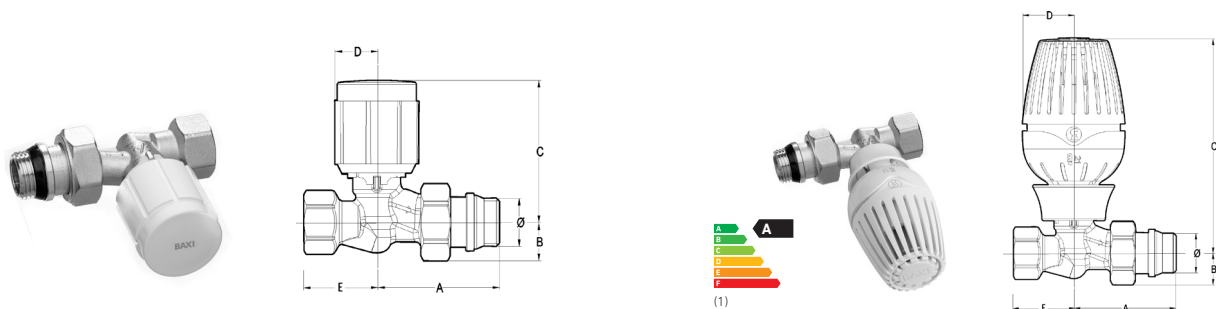

Llave NT bitubo rosca hembra (recta)

Termostatzable				Termostática		
	3/8"	1/2"	3/4"	3/8"	1/2"	3/4"
Ø	3/8"	1/2"	3/4"	3/8"	1/2"	3/4"
A mm	51	54	56	51	54	56
B mm	12,5	15	20,5	12,5	15	20,5
C mm	60	60	60	110	110	110
D mm	18	18	18	27	27	27
E mm	29	32	27	29	32	27
Referencia	193009022	193009023	193009024	193010016	193010017	193010018
Precio	10,35 €	11,95 €	18,20 €	22,90 €	24,60 €	30,80 €

(1) Según TELL: Thermostatic Efficiency Label

- Posibilidad de termostatarse fácilmente sustituyendo el volante manual por el cabezal termostático sin necesidad de vaciar la instalación.

- Temperatura máxima de trabajo: 110°C.
- Presión máxima de trabajo: 10 bar.

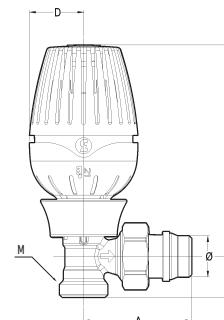
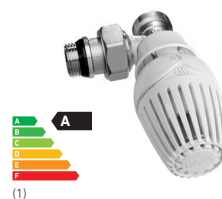
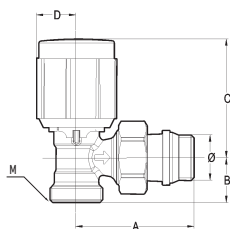

Llave NT bitubo rosca macho (escuadra)

Termostatizable

B16

Ø	1/2"
A mm	54
B mm	21
C mm	59,5
D mm	17
Base	16
Referencia	193009030
Precio	10,65 €

B18

Ø	1/2"
A mm	54
B mm	21
C mm	59,5
D mm	17
Base	18
Referencia	193009031
Precio	11,40 €

Termostática

B16

Ø	1/2"
A mm	54
B mm	21
C mm	110
D mm	27
Base	16
Referencia	193010024
Precio	23,30 €

B18

Ø	1/2"
A mm	54
B mm	21
C mm	110
D mm	27
Base	18
Referencia	193010025
Precio	24 €

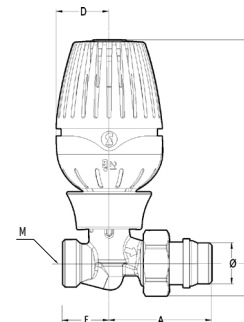
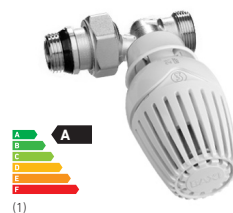
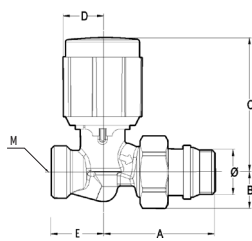

Llave NT bitubo rosca macho (recta)

Termostatizable

B16

Ø	1/2"
A mm	51
B mm	17
C mm	58
D mm	22
E mm	23
Base	16
Referencia	193009032
Precio	11,95 €

B18

Ø	1/2"
A mm	51
B mm	17
C mm	58
D mm	22
E mm	23
Base	18
Referencia	193009033
Precio	12,50 €

Termostática

B16

Ø	1/2"
A mm	51
B mm	17
C mm	110
D mm	27
E mm	23
Base	16
Referencia	193010026
Precio	24,60 €

B18

Ø	1/2"
A mm	51
B mm	17
C mm	110
D mm	27
E mm	23
Base	18
Referencia	193010027
Precio	25,20 €

(1) Según TELL: Thermostatic Efficiency Label

Grifería NT

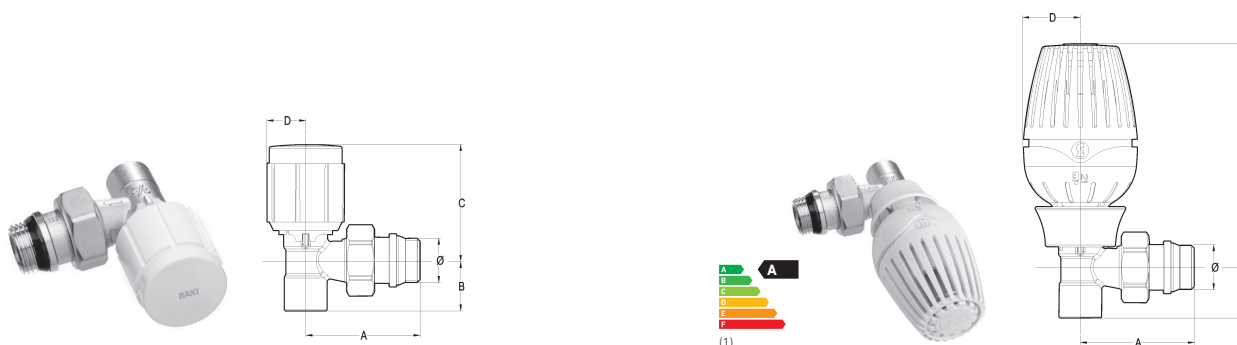

Llave NT bitubo soldar (escuadra)

Termostatizable

Termostática

Tubo de cobre	10-12	12-14	12-14	13-15	14-16	10-12	12-14	12-14	13-15	14-16
Ø	3/8"	3/8"	1/2"	1/2"	1/2"	3/8"	3/8"	1/2"	1/2"	1/2"
A mm	49	49	54	54	54	49	49	54	54	54
B mm	21,5	22,5	22,5	23	23,5	21,5	22,5	22,5	23	23,5
C mm	52,5	52,5	52,5	52,5	52,5	110	110	110	110	110
D mm	18	18	18	18	18	27	27	27	27	27
Referencia	193009025	193009026	193009027	193009028	193009029	193010019	193010020	193010021	193010022	193010023
Precio	9,45 €	9,45 €	10,65 €	10,65 €	10,65 €	22,10 €	22,10 €	23,30 €	23,30 €	23,30 €



Llave NTB bitubo rosca macho

Termostatizable

Termostática

Ø	1/2"	1/2"
Base	16	16
Referencia	193021000	193010033
Precio	21,10 €	32,60 €

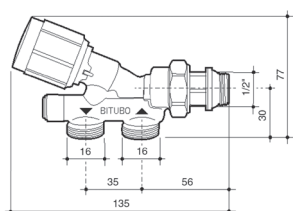

(1) Según TELL: Thermostatic Efficiency Label



Llave NT monotubo rosca macho

	Escuadra		Vertical	
	Termostizable	Termostática	Termostizable	Termostática
Ø	1/2"	1/2"	1/2"	1/2"
Base	18	16	18	16
A mm	130	57	57	57
B mm	58	54	50	54
C mm	45	52,5	41	120
D mm	50	35	50	35
E mm	35	26	22	26
F mm	7	11	7	11
Referencia	193008011	193008012	193008013	193010030
Precio	22 €	18,80 €	22,20 €	31,30 €

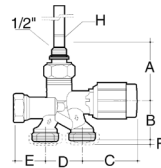
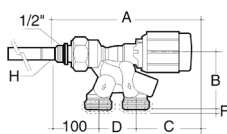

Llave NTM monotubo reversible rosca macho

	Termostizable	Termostática	Termostizable derecha	Termostizable izquierda
	Ø	1/2"	1/2"	1/2"
Base	16	16	16	16
Referencia	193008016	193010032	193008017	193008018
Precio	19,85 €	32,60 €	25,40 €	25,40 €

Llave NT monotubo vertical escuadra rosca macho

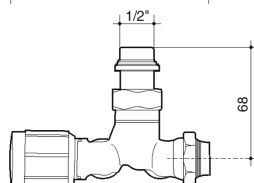
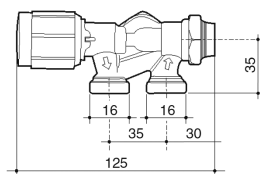
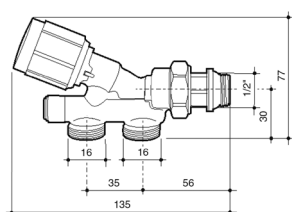

(1) Según TELL: Thermostatic Efficiency Label

Grifería NT

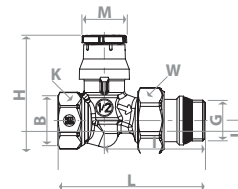
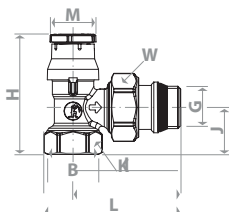

Grifería NTDR rosca hembra

Escuadra

Recta

Herramienta regulación NTDR

Rosca	3/8"	1/2"	3/8"	1/2"	
H	63	59	59	60	
I	57	53	56	60	
J	27	22	15	17	
K	27	22	22	27	
L	72	66	85	93	
M	23	23	23	23	
W	30	27	27	30	
Referencia	7650690	7650691	7650692	7650693	7670559
Precio	14,20 €	15,35 €	15,15 €	16,25 €	1,25 €



Llave NT cromada rosca macho

Bitubo / escuadra

Monotubo / vertical escuadra

Llave	Detentor	Derecha	Izquierda
Base	16 (*)	16	16
Referencia	193015002	193016000	193015003
Precio	36,60 €	35,40 €	51 €

(*) Incorpora enlace de compresión cromado para tubería de cobre 13-15. Para otras conexiones consultar el apartado Enlaces de compresión.

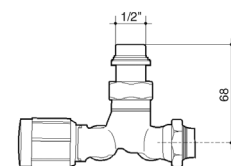
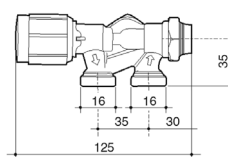
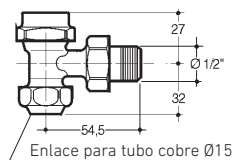
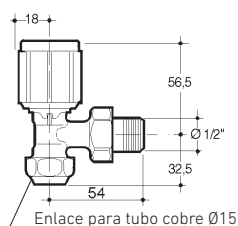



Cabezal termostático con sensor líquido, con sistema de enganche rápido Clip-Clap, con posiciones de regulación de frío a calor, que corresponden a un rango de temperaturas de 8 a 32 °C.

Posibilidad de bloquear la apertura y el cierre con los limitadores suministrados.
Eficiencia energética (TELL): A.
Certificado KEYMARK.

Cabezal Termostático Líquido NTL

Aplicación	Grifería NT
Referencia	193105000
Precio	13,30 €

(1) Según TELL: Thermostatic Efficiency Label



El termostato programable NTE es un dispositivo para radiador tecnológicamente avanzado, silencioso y de dimensiones compactas, no más grandes que un cabezal termostático normal.

El crono termostato se acopla a la grifería con su anillo de rosca estándar M30x1,5 y es por lo tanto utilizable con

una amplia gama de Válvulas, a parte, también incorpora el adaptador para el acople a grifería NT BAXI. Las teclas de función, la rueda selectora y una pantalla LCD permiten una navegación fácil por el menú, a través del cual se realiza la programación del termostato temporizador y la selección de las diferentes funcionalidades.

Cabezal Termostático Electrónico NTE

Aplicación	Grifería NT
Referencia	7218060
Precio	74 €



Cabezal termostático con sensor líquido a distancia, con sistema de enganche rápido Clip-Clap, con posiciones de regulación de frío a calor, que corresponden a un rango de temperaturas de 8 a 32 °C.

Posibilidad de bloquear la apertura y el cierre con los limitadores suministrados.
Tubo capilar de 2 metros de longitud.

Cabezal Termostático Líquido con sensor remoto NTLD

Aplicación	Grifería NT
Referencia	7218059
Precio	31,70 €



Cabezal termostático con sensor líquido encastrable en la pared, ideal para instalaciones con suelo radiante para el control manual de los circuitos. Incluye purgador de aire.

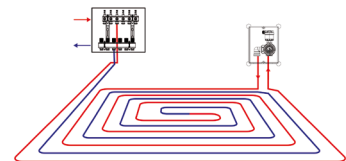

Cabezal termostático para suelo radiante NTL SR

Aplicación	Grifería NT
Referencia	7733213
Precio	37 €

Grifería Serie 200



- Cuerpo fabricado en latón estampado con acabado cromado mate para las de roscar y niquelado para las de soldar.

- Doble reglaje.
- Recorrido máximo del volante entre las posiciones cerrado-abierto de una sola vuelta.

- La rosca del enlace, incorpora una junta especial que permite, el montaje directamente al emisor, sin necesidad de usar cáñamo o teflón.

- Montaje de enlace mediante llave hexagonal (Allen).

- Estanquidad enlace-cuerpo llave mediante arandela de plástico.



Llave bitubo roscar (rosca hembra)

	Escuadra			Recta		
	3/8"	1/2"	3/4"	3/8"	1/2"	3/4"
Ø	3/8"	1/2"	3/4"	3/8"	1/2"	3/4"
Tubo de cobre	-	-	-	-	-	-
A mm	48,5	54	60,5	51	54	55,5
B mm	27,5	28,5	25	15	17	21
C mm	44,5	44,5	44,5	54	53	53
mm	48,5	48,5	50,5	58	57,5	60
D mm	17	17	17	17	17	17
E mm	-	-	-	29	32	26,5
F mm	10,5	11	-	10,5	11	-
Referencia	193004017	193004018	193004019	193004020	193004021	193004022
Precio	8,10 €	9,20 €	16,35 €	9,45 €	10,65 €	17,10 €

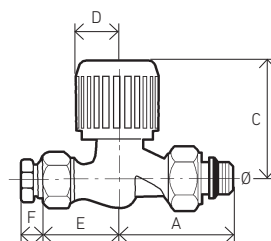
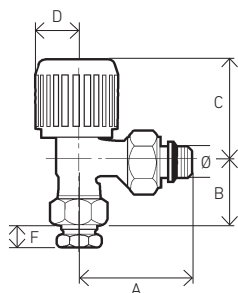

- Estanquidad mecanismo mediante juntas tóricas y cierre metal-metal.
- Posibilidad de regular el caudal hasta el cierre total del paso del agua.

- Temperatura máxima de trabajo: 110°C.
- Presión máxima de trabajo: 10 bar.



Llave bitubo soldar

	3/8"	3/8"	1/2"	1/2"	1/2"	1/2"
Ø	3/8"	3/8"	1/2"	1/2"	1/2"	1/2"
Tubo de cobre	10/12	12/14	12/14	13/15	14/16	16/18
A mm	48,5	48,5	54	54	54	54
B mm	21	22	22,5	23	23,5	25,5
C mm	44,5	44,5	44,5	44,5	44,5	48,5
mm	48,5	48,5	48,5	48,5	48,5	52,5
D mm	17	17	17	17	17	17
E mm	-	-	-	-	-	-
F mm	-	-	-	-	-	-
Referencia	193004023	193004024	193004025	193004026	193004027	193004028
Precio	7,60 €	7,60 €	9,20 €	9,20 €	9,20 €	9,20 €

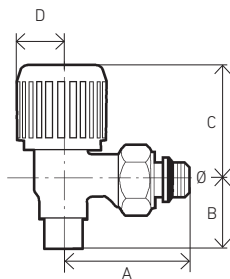

Llave monotubo reversible (rosca macho) escuadra

	M18
Ø	1/2"
Tubo de cobre	-
A mm	150
B mm	25,7
C mm	50,4
D mm	50
E mm	50
F mm	11/7
Referencia	193008014
Precio	18,70 €

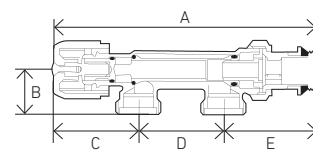

Grifería Serie Estela



- Cuerpo fabricado en latón con acabado niquelado.
- Incorpora enlace de compresión para tubo de cobre.
- Rosca del enlace incorpora una junta especial que hace innecesario el uso de cáñamo o teflón.
- Estanqueidad enlace-cuerpo de la llave y detentor mediante anillo plástico.
- Cuerpo y mecanismo de cierre y apertura idéntico para llave y detentor.
- Volante accionamiento llave de color blanco RAL 9010 y de forma cuadrada para facilitar la maniobra.
- Tapón mecanismo de cierre y apertura del detentor de color blanco y forma cilíndrica.
- Temperatura máxima 110°C.
- Presión máxima: 10 bar.

Llave y detentor Estela bitubo escuadra

Ø	1/2"
Tubo de cobre	13-15 (*)
Referencia	193018004
Precio	15,15 €

(*) Incorpora enlace de compresión cromado para tubería de cobre 13-15..

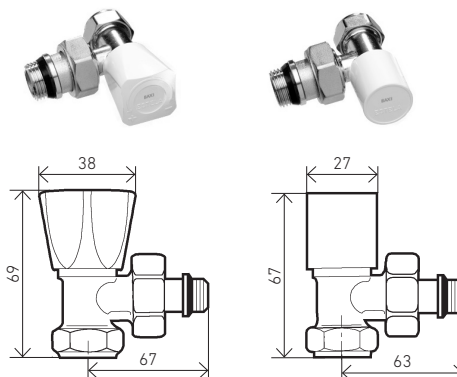

Grifería Serie Aral



- Cuerpo fabricado en latón estampado con acabado exterior cromado mate.
- Simple reglaje.
- La rosca del enlace, incorpora una junta especial que permite, el montaje directamente al emisor sin necesidad de usar cáñamo o teflón.
- Cierre hermético del paso del agua al emisor sin vaciar la instalación, ni interrumpir el funcionamiento de los otros emisores del circuito.
- Permite orientar las conexiones en cualquier posición. Distancia del centro enlace a los orificios de conexión 26 mm, permitiendo colocar la llave con las conexiones horizontales a la instalación en cualquier tipo de emisor.
- Llave reversible, permite invertir la conexión de la tubería de ida con la de retorno sin variación significativa de pérdida de carga.
- Temperatura máxima de trabajo: 110°C.
- Presión máxima de trabajo: 10 bar.

Llave Aral monotubo rosca macho

Ø	1/2"
Tubo de cobre	16
Referencia	193008015
Precio	16,60 €

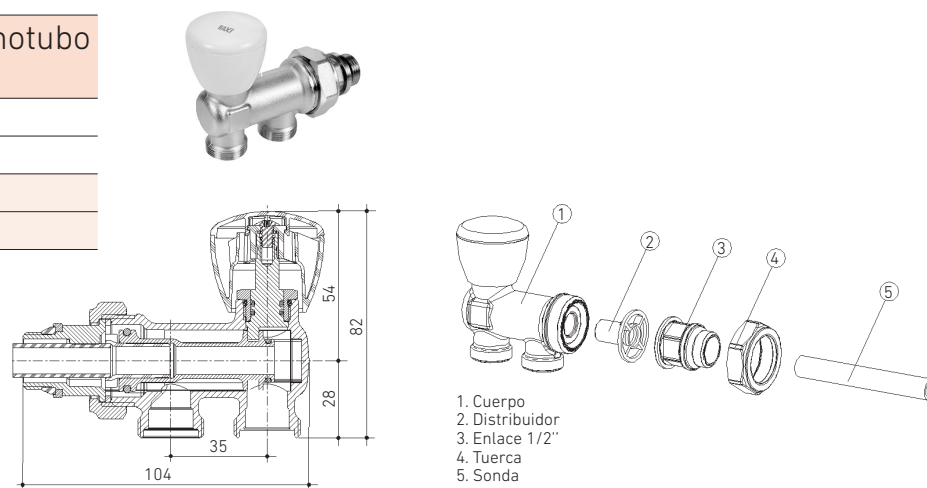

1. Cuerpo
2. Distribuidor
3. Enlace 1/2"
4. Tuerca
5. Sonda

Detentores



• Cuerpo fabricado en latón estampado con acabado cromado mate para las de roscar y niquelado para las de soldar.

• La rosca del enlace, incorpora una junta especial que permite, el montaje directamente al emisor, sin necesidad de usar cáñamo o teflón.

• Montaje de enlace mediante llave hexagonal (Allen).
• Estanquidad enlace-cuerpo llave mediante arandela de plástico.

• Posibilidad de regular el caudal hasta el cierre total del paso del agua.
• Temp. máx. de trabajo: 110°C.
• Presión máx. de trabajo: 10 bar.

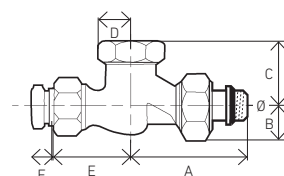
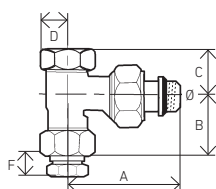

Roscar escuadra (rosca hembra)

	3/8"	1/2"	3/4"
Ø	3/8"	1/2"	3/4"
Tubo cobre	-	-	-
A mm	48,5	54	63,5
B mm	27,5	28,5	28
C mm	16	19	20
D mm	10,4	12	13
E mm	-	-	-
F mm	10,5	11	-
Referencia	193005021	193005022	193005023
Precio	7,60 €	9 €	12,50 €

Roscar recto (rosca hembra)

	3/8"	1/2"	3/4"
Ø	3/8"	1/2"	3/4"
Tubo cobre	-	-	-
A mm	51	54	55,5
B mm	15	17	21
C mm	23,5	28	29
D mm	10,5	12	13
E mm	29	32	26,5
F mm	10,5	11	-
Referencia	193005024	193005025	193005026
Precio	9 €	9,80 €	13,10 €

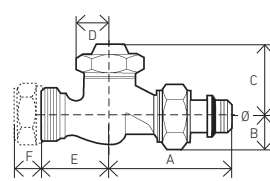
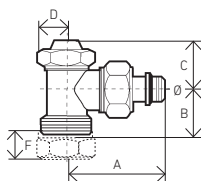
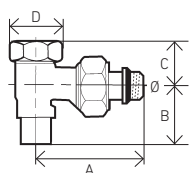

Soldar escuadra

	3/8"	3/8"	1/2"	1/2"	1/2"	1/2"
Ø	3/8"	3/8"	1/2"	1/2"	1/2"	1/2"
Tubo cobre	10/12	12/14	12/14	13/15	14/16	16/18
A mm	48,5	48,5	54	54	54	54
B mm	21	22	22,5	23	23,5	25,3
C mm	15,7	15,7	19	19	19	20
D mm	10,5	10,5	12	12	12	12
E mm	-	-	-	-	-	-
F mm	-	-	-	-	-	-
Referencia	193005027	193005028	193005029	193005030	193005031	193005032
Precio	7,10 €	7,10 €	8,40 €	8,40 €	8,40 €	8,40 €

Escuadra (rosca macho)

	M16	M18	M16	M18
Ø	1/2"	1/2"	1/2"	1/2"
Tubo cobre	16	18	16	18
A mm	53	53	52	52
B mm	21	24	17	17
C mm	27	27	35	35
D mm	15	15	15	15
E mm	-	-	23	25
F mm	10	12	10	12
Referencia	193005033	193005034	193005035	193005036
Precio	9 €	9,20 €	9,80 €	10,05 €

Recta (rosca macho)

Enlaces de compresión



Elementos de unión entre la grifería para radiadores y la tubería. Utilizar las roscas hembras para las llaves terminadas en macho, y las roscas macho para las llaves terminadas en hembra.

Tubería cobre



Rosca hembra

Rosca	B16	B16	B16	B16	B18	B18	B18	B18
Tubería	10-12	12-14	13-15	14-16	12-14	13-15	14-16	16-18
Referencia	193114028	155556400	155556500	155556600	193114021	193114022	193114023	155558800
Precio	2,50 €	2,50 €	2,50 €	2,50 €	2,60 €	2,60 €	2,60 €	2,60 €



Rosca macho

Rosca	3/8"	1/2"	1/2"
Tubería	12	14	15
Referencia	193114008	193114010	193114009
Precio	1,25 €	1,75 €	1,90 €



Rosca hembra (enlace cromado)

Diámetro	B16	B16
Tubería	13-15	14-16
Referencia	193114041	193114042
Precio	4,45 €	4,45 €

Tubería plástico PEX



Rosca hembra

Rosca	B16	B16	B16	B16	B18	B18	B18	B18	B18
Tubería	12x2P	15x2,5P	16x1,8P	17x2P	16x1,8P	16x1,5P	17x2P	18x2,5P	20x1,9P
Referencia	193114011	193114012	193114013	193114016	193114032	193200039	193114017	193114018	193114019
Precio	3,10 €	3,10 €	3,10 €	3,10 €	3,55 €	3,55 €	3,55 €	3,55 €	3,55 €

Tubería PEX/Multicapa



Rosca hembra

Diámetro	B16	B16	B16	B16	B18	B18	B18	B16	B16
Tubería	16x2,2 MCP	16x2 MCP	18x2 MCP	20x2 MCP	16x2 MCP	18x2 MCP	20x2 MCP	16x2,2	16x2
Referencia	193114024	193114027	193114035	193114036	193114025	193114029	193114037	193114044	193114043
Precio	3,10 €	3,10 €	3,10 €	3,10 €	3,55 €	3,55 €	3,55 €	7,50 €	7,50 €



Rosca hembra (enlace cromado)

Diámetro	B16	B16
Tubería	16x2,2	16x2
Referencia	193114044	193114043
Precio	7,50 €	7,50 €

Accesorios para grifería



Volante NT

Volante 200

Adaptador de NT a NTM

Tornillo para Volante 200

Aplicación	Grifería NT	Grifería Serie 200	Base	16	18	Referencia	19311000
Referencia	193104002	193104001	Referencia	7788062	7788063	Precio	0,20 €
Precio	2,90 €	1,25 €	Precio	4,35 €	4,90 €	Uds/Paquete	50
						PVP/Paquete	10 €



Adaptador rosca macho

Enlace codo

Conjunto enlace NT y Serie 200

Conjunto enlace monotubo NT y Serie 200

Rosca	1/2" x 16	1/2" x 18	16	18	3/8"	1/2"	3/4"	1/2"
Referencia	193107002	193107003	193107000	193107001	193107008	193107009	193107010	193107011
Precio	1,60 €	1,70 €	2,60 €	2,95 €	3,80 €	4,90 €	7,10 €	4,90 €

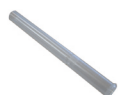

Sonda monotubo

Distribuidor monotubo

Distribuidor monotubo vertical

Mecanismo termostático NT

Mecanismo termostático NTDR

Llave mecanismo NT Y NTDR M-400

Conector roscado M-400

Unidades	1	1	1	1	1	1	1
Referencia	155800000	155250000	193099100	193116000	7678911	193100000	193100001
Precio	1,05 €	0,45 €	0,80 €	2,60 €	5,60 €	56 €	1,30 €



Conjunto arandelas de plástico NT y Serie 200

Conjunto arandelas de plástico NT y Serie 200

Unidades	100	100
Referencia	193110001	193110003
Precio	16,90 €	26,80 €

Radiadores y grifería | Emisión Calorífica para distintos saltos térmicos

				*(ΔT) en °C							
*Valores de potencia en W				20	30	32	34	36	38		
GAMA	MODELOS	DATOS POR	"n"								
Aluminio	DUBAL	DUBAL 30 (aleteado)	elemento	1,3	25,2	42,6	46,4	50,2	54,1	58	
		DUBAL 45 (aleteado)	elemento	1,35	26,7	46,3	50,5	54,8	59,2	63,7	
		DUBAL 60 (aleteado)	elemento	1,35	35,2	60,7	66,2	71,9	77,6	83,5	
		DUBAL 70 (aleteado)	elemento	1,34	40,6	69,8	76,2	82,6	89,2	95,9	
		DUBAL 80 (aleteado)	elemento	1,33	45,8	78,6	85,7	92,9	100,2	107,8	
		DUBAL 30 (plano)	elemento	1,29	25,1	42,3	46	49,8	53,6	57,5	
		DUBAL 45 (plano)	elemento	1,35	25,8	44,5	48,6	52,7	56,9	61,2	
		DUBAL 60 (plano)	elemento	1,34	33,6	58	63,2	68,6	74,1	79,7	
		DUBAL 70 (plano)	elemento	1,34	38,7	66,6	72,6	78,8	85,1	91,5	
	DUBAL 80 (plano)	elemento	1,34	43,6	75	81,8	88,7	95,8	103		
	ASTRAL	ASTRAL 45	elemento	1,27	26,6	44,5	48,3	52,1	56,1	60,1	
		ASTRAL 60	elemento	1,28	33,1	55,6	60,4	65,3	70,2	75,2	
		ASTRAL 70	elemento	1,29	38	64,2	69,7	75,4	81,2	87	
		ASTRAL 80	elemento	1,31	42,2	71,7	78,1	84,5	91,1	97,8	
	CONDAL	CONDAL 45	elemento	1,3	27,2	46,1	50,2	54,3	58,5	62,7	
		CONDAL 60	elemento	1,3	34,4	58,3	63,4	68,6	73,9	79,3	
		CONDAL 70	elemento	1,31	39,6	67,3	73,2	79,3	85,4	91,7	
		CONDAL 80	elemento	1,31	44,5	75,6	82,3	89,1	96	103,1	
	TV	TV 1800 3 elem.	radiador	1,3	223,2	378	411,1	444,8	479,1	514	
		TV 1800 4 elem.	radiador	1,3	297,5	504	548,2	593,1	638,9	685,4	
		TV 1800 5 elem.	radiador	1,3	371,9	630,1	685,2	741,4	798,6	856,7	
		TV 1800 6 elem.	radiador	1,3	446,3	756,1	822,2	889,7	958,3	1.028,1	
		TV 1800 7 elem.	radiador	1,3	520,7	882,1	959,3	1.037,9	1.118	1.199,4	
	AV	AV 1800	elemento	1,34	79,6	137,3	149,7	162,4	175,4	188,6	
	FV	FV 1800	elemento	1,34	86,9	149,8	163,3	177,2	191,3	205,7	
	Hierro fundido	EPOCA	EPOCA 90	elemento	1,27	42,6	71,2	77,3	83,5	89,8	96,1
		CLASICO	CLASICO N33-4	elemento	1,25	13,3	22	23,8	25,7	27,6	29,5
			CLASICO N46-4	elemento	1,26	18,6	31	33,7	36,3	39	41,8
			CLASICO N61-4	elemento	1,27	24,1	40,2	43,6	47,1	50,6	54,2
			CLASICO N80-4	elemento	1,28	30,8	51,8	56,3	60,8	65,4	70,1
			CLASICO N95-4	elemento	1,3	35,7	60,5	65,8	71,2	76,7	82,3
		DUBA	DUBA N46-2D	elemento	1,29	13,6	22,9	24,9	27	29	31,1
DUBA N61-2D			elemento	1,3	18	30,4	33,1	35,8	38,6	41,4	
DUBA N80-2D			elemento	1,3	22,5	38	41,3	44,7	48,1	51,6	
DUBA 46-3D			elemento	1,31	18,4	31,4	34,2	37	39,9	42,8	
DUBA 61-3D			elemento	1,31	24,3	41,4	45,1	48,8	52,6	56,5	
DUBA 80-3D			elemento	1,31	30,1	51,2	55,7	60,3	65	69,8	
DUBA 95-3D			elemento	1,31	35,7	60,7	66,1	71,6	77,1	82,8	
DUBA N80-4D			elemento	1,31	37,8	64,2	69,9	75,7	81,5	87,5	
DUBA N95-4D		elemento	1,33	43,9	75,2	81,9	88,8	95,7	102,9		
Radiadores de acero		2 COLUMNAS	45-2	elemento	1,28	12,5	21	22,8	24,6	26,5	28,3
			60-2	elemento	1,28	16,3	27,4	29,8	32,2	34,6	37,1
	75-2		elemento	1,28	20,1	33,8	36,8	39,7	42,8	45,8	
	3 COLUMNAS	32-3	elemento	1,27	13,4	22,4	24,3	26,3	28,2	30,3	
		45-3	elemento	1,28	17,6	29,7	32,2	34,8	37,5	40,2	
		60-3	elemento	1,3	22,5	38,1	41,4	44,8	48,2	51,8	
		75-3	elemento	1,31	27,5	46,8	50,9	55,1	59,4	63,8	
90-3	elemento	1,33	32,6	55,8	60,7	65,8	71	76,3			
Paneles de acero	ADRA 11 S	ADRA 11-400 S	mm lineal	1,3	0,19	0,32	0,35	0,38	0,41	0,44	
		ADRA 11-500 S	mm lineal	1,3	0,23	0,39	0,43	0,46	0,5	0,53	
		ADRA 11-600 S	mm lineal	1,3	0,27	0,46	0,5	0,54	0,58	0,62	
		ADRA 11-700 S	mm lineal	1,3	0,31	0,53	0,57	0,62	0,67	0,71	
	ADRA 22 S	ADRA 22-400 S	mm lineal	1,31	0,35	0,6	0,65	0,71	0,76	0,82	
		ADRA 22-500 S	mm lineal	1,31	0,42	0,72	0,79	0,85	0,92	0,99	
		ADRA 22-600 S	mm lineal	1,31	0,49	0,84	0,92	0,99	1,07	1,15	
		ADRA 22-700 S	mm lineal	1,32	0,56	0,95	1,03	1,12	1,21	1,3	
	ADRAPLAN S	ADRAPLAN 600 S	mm lineal	1,31	0,4	0,76	0,83	0,90	0,97	1,04	
	PV S	PV 400 1500 S	radiador	1,35	325,7	563	614,2	666,6	720,1	774,6	
		PV 400 1800 S	radiador	1,36	371	642,6	701,4	761,4	822,7	885,3	
		PV 400 2000 S	radiador	1,36	399,4	692,6	756,1	820,9	887,2	954,8	
		PV 600 1500 S	radiador	1,35	488,5	844,5	921,4	999,9	1.080,1	1.161,9	
		PV 600 1800 S	radiador	1,36	556,5	963,9	1.052	1.142,1	1.234,1	1.327,9	
		PV 600 2000 S	radiador	1,36	599	1.038,9	1.134,1	1.231,4	1.330,8	1.432,2	

(ΔT) en °C										
40	42	44	46	48	50	52	54	56	58	60
62	66,1	70,2	74,4	78,6	82,9	87,2	91,6	96,1	100,6	105,1
68,3	73	77,7	82,6	87,5	92,4	97,5	102,6	107,8	113	118,3
89,4	95,5	101,7	107,9	114,3	120,8	127,3	133,9	140,7	147,5	154,3
102,7	109,7	116,7	123,9	131,1	138,5	146	153,6	161,2	169	176,9
115,4	123,1	131	139	147,2	155,4	163,8	172,2	180,8	189,5	198,2
61,4	65,4	69,5	73,6	77,8	82	86,3	90,6	95	99,4	103,8
65,6	70	74,6	79,2	83,8	88,6	93,4	98,2	103,2	108,1	113,2
85,3	91,1	97	103	109	115,2	121,4	127,7	134,1	140,6	147,1
98	104,6	111,3	118,2	125,1	132,2	139,3	146,6	153,9	161,3	168,8
110,3	117,7	125,3	133	140,8	148,7	156,8	164,9	173,1	181,5	189,9
64,1	68,2	72,3	76,5	80,8	85,1	89,4	93,8	98,3	102,8	107,3
80,3	85,5	90,8	96,1	101,5	106,9	112,4	118	123,6	129,3	135
93	99	105,1	111,4	117,6	124	130,4	136,9	143,5	150,2	156,9
104,6	111,5	118,5	125,6	132,8	140,1	147,5	155	162,5	170,2	177,9
67	71,4	75,9	80,4	85	89,6	94,3	99	103,8	108,7	113,6
84,8	90,3	96	101,7	107,4	113,3	119,2	125,2	131,3	137,4	143,6
98,1	104,6	111,1	117,8	124,6	131,4	138,3	145,3	152,4	159,6	166,8
110,3	117,5	124,9	132,4	140	147,7	155,5	163,4	171,3	179,4	187,5
549,5	585,5	622	659	696,4	734,4	772,8	811,7	851	890,7	930,8
732,6	780,6	829,3	878,6	928,6	979,2	1.030,4	1.082,2	1.134,6	1.187,6	1.241,1
915,8	975,8	1.036,6	1.098,3	1.160,7	1.224	1.288	1.352,8	1.418,3	1.484,5	1.551,4
1.099	1.170,9	1.243,9	1.317,9	1.392,9	1.468,8	1.545,6	1.623,4	1.701,9	1.781,4	1.861,7
1.282,1	1.366,1	1.451,2	1.537,6	1.625	1.713,6	1.803,2	1.893,9	1.985,6	2.078,3	2.171,9
202	215,7	229,7	243,8	258,1	272,7	287,5	302,4	317,6	332,9	348,4
220,4	235,3	250,4	265,8	281,5	297,3	313,4	329,6	346,1	362,8	379,7
102,6	109,2	115,8	122,5	129,3	136,2	143,2	150,2	157,3	164,4	171,7
31,5	33,5	35,5	37,5	39,5	41,6	43,7	45,8	47,9	50,1	52,2
44,6	47,4	50,2	53,1	56	59	62	65	68	71,1	74,2
57,8	61,5	65,2	69	72,8	76,7	80,6	84,5	88,5	92,5	96,6
74,9	79,7	84,6	89,5	94,5	99,6	104,7	109,9	115,1	120,4	125,8
87,9	93,7	99,5	105,4	111,4	117,5	123,6	129,9	136,1	142,5	148,9
33,3	35,4	37,6	39,9	42,1	44,4	46,7	49	51,4	53,8	56,2
44,2	47,1	50	53	56	59	62,1	65,2	68,3	71,5	74,7
55,2	58,8	62,4	66,1	69,9	73,7	77,5	81,4	85,4	89,3	93,4
45,8	48,8	51,9	55	58,2	61,4	64,6	67,9	71,3	74,6	78
60,4	64,4	68,5	72,6	76,8	81	85,3	89,6	94	98,4	102,9
74,7	79,6	84,6	89,7	94,8	100	105,3	110,6	116	121,5	127
88,5	94,3	100,3	106,3	112,3	118,5	124,7	131	137,4	143,9	150,4
93,6	99,7	106	112,4	118,8	125,3	131,9	138,6	145,3	152,1	159
110,1	117,5	124,9	132,5	140,2	148	155,9	163,9	172	180,2	188,5
30,3	32,2	34,2	36,2	38,2	40,3	42,3	44,4	46,6	48,7	50,8
39,7	42,2	44,8	47,4	50,1	52,8	55,5	58,2	61	63,8	66,6
48,9	52,1	55,3	58,5	61,8	65,1	68,5	71,9	75,3	78,8	82,3
32,3	34,4	36,4	38,6	40,7	42,9	45,1	47,3	49,5	51,8	54,1
42,9	45,7	48,5	51,3	54,2	57,1	60,1	63,1	66,1	69,1	72,2
55,3	58,9	62,6	66,3	70,1	73,9	77,8	81,7	85,6	89,6	93,6
68,2	72,7	77,3	81,9	86,6	91,4	96,2	101,1	106	111	116,1
81,7	87,1	92,7	98,3	104	109,8	115,7	121,6	127,7	133,7	139,9
0,47	0,5	0,53	0,57	0,6	0,63	0,66	0,7	0,73	0,76	0,8
0,57	0,61	0,64	0,68	0,72	0,76	0,8	0,84	0,88	0,92	0,96
0,67	0,71	0,75	0,8	0,84	0,89	0,94	0,98	1,03	1,08	1,13
0,76	0,81	0,86	0,92	0,97	1,02	1,07	1,13	1,18	1,24	1,29
0,88	0,94	1	1,06	1,12	1,18	1,24	1,31	1,37	1,44	1,5
1,06	1,13	1,2	1,27	1,35	1,42	1,5	1,57	1,65	1,73	1,81
1,23	1,31	1,39	1,48	1,56	1,65	1,74	1,83	1,92	2,01	2,1
1,39	1,48	1,57	1,67	1,76	1,86	1,96	2,06	2,16	2,26	2,36
1,11	1,19	1,26	1,33	1,41	1,49	1,57	1,65	1,73	1,81	1,89
830,2	886,7	944,2	1.002,6	1.061,8	1.122	1.183	1.244,8	1.307,5	1.370,9	1.435,1
949	1.013,8	1.079,8	1.146,8	1.214,9	1.284	1.354,1	1.425,1	1.497,1	1.570	1.643,8
1.023,7	1.093,8	1.165,1	1.237,6	1.311,3	1.386	1.461,8	1.538,7	1.616,6	1.695,5	1.775,4
1.245,2	1.330	1.416,2	1.503,8	1.592,8	1.683	1.774,5	1.867,3	1.961,2	2.056,4	2.152,7
1.423,5	1.520,7	1.619,7	1.720,2	1.822,4	1.926	2.031,1	2.137,7	2.245,7	2.355	2.465,7
1.535,5	1.640,7	1.747,7	1.856,4	1.966,9	2.079	2.192,7	2.308	2.424,9	2.543,2	2.663,1

Circuladores y Complementos de Instalaciones



BAXI
CLIMATIZACIÓN

CIRCULADORES	Para Calefacción de alta eficiencia. Serie Quantum Maxi	342
	Para Calefacción de alta eficiencia. Serie Quantum Eco	344
	Para Calefacción de alta eficiencia. Serie Quantum Mini	348
	Para ACS. Serie SB-4X y Serie SB	349
	Recambios para Grupos Térmicos	352
	Tabla de equivalencias de circuladores	353
BOTELLAS DE EQUILIBRIO	BALANCE roscadas	354
	FLEXBALANCE con bridas	355
DEPÓSITOS DE EXPANSIÓN	Vasoflex	356
	Vasoflex/S	357
	Vasoflex M	358
	Vasoflex M-K/U con compresor	359
	Tabla de elección Vasos de expansión	360
VÁLVULAS DE ESFERA	Serie CUBO	362
COMPLEMENTOS	Separadores y purgadores de aire	363
	Desfangadores	364
	Válvulas de seguridad	365
	Grupos de seguridad	366
	Termómetros y termostatos de contacto e inmersión	367



Quantum Maxi

Circuladores para instalaciones de calefacción y refrigeración.

Los circuladores Quantum cumplen con la Directiva ErP 2015, disponiendo todos ellos de un Índice de Eficiencia Energética IEE $\leq 0,23$. El índice de referencia para los circuladores más eficientes es IEE $\leq 0,20$.

La gama de alta eficiencia Quantum Maxi es una serie de circuladores de rotor húmedo con la tecnología ECM (Electronic Commutated Motor) con regulación de presión diferencial integrada.

Índice de protección eléctrica: IPX 2D.

Se suministran los accesorios hidráulicos de conexión; juntas y racores.

Modos de regulación:

Presión diferencial variable ($\Delta p-v$): Si disminuye el caudal en la red de tuberías, la bomba reduce la altura de impulsión a la mitad.

Presión diferencial constante ($\Delta p-c$): La regulación mantiene constante la altura de impulsión ajustada de forma independiente al caudal impulsado.

c1, c2, c3 3 velocidades (c1, c2, c3): La bomba funciona sin regulación en tres niveles de velocidad constante preajustada.

		MYL30	1025 1"	1025 1¼"
Q max	m³/h	2,7	2,7	2,7
H max	m.c.d.a	4,2	4,2	4,2
Rango T° trabajo	°C	-10 a 95	-10 a 95	-10 a 95
Presión máx. de trabajo	bar	6	6	6
Diámetro nominal (DN)		1 1/2"	1 1/2"	2"
Conexión tubería		Racor 1"	Racor 1"	Racor 1¼"
Tensión	V	230 ~	230 ~	230 ~
Velocidad	r.p.m.	800 - 3.500	800 - 3.500	800 - 3.500
Intensidad nominal	A	0,04 - 0,26	0,04 - 0,26	0,04 - 0,26
Potencia absorbida	W	4 - 21	4 - 21	4 - 21
Peso	kg	2,4	2,6	3,0
A	mm	130	180	180
B	mm	133,2	133,2	133,2
C	mm	101,9	101,9	101,9
D	mm	185,5	245,5	245,5
E	mm	99,2	99,2	99,2
F	mm	76,4	62	76,4
G	mm	1"	1"	1¼"
H	mm	65	90	90
I	mm	46,8	46,8	46,8
Referencia		7739886	7739884	7739885
Precio		203 €	203 €	203 €

MYL30 / 1025

1035

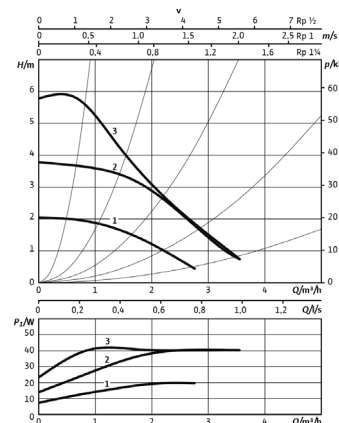
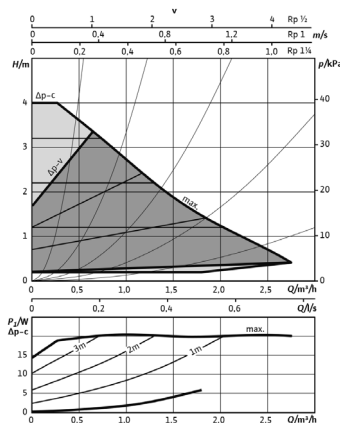
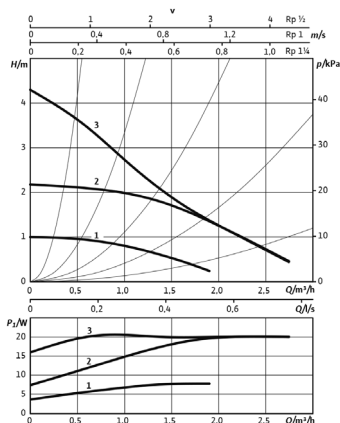

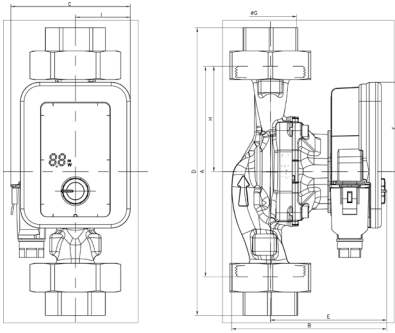

Aislamiento para las bombas circulatorias

Disponible para los modelos 1025, 1035 y 1045

Referencia	7722579
Precio	16,40 €

1035 1"	1035 1 1/4"	1045
3,5	3,5	4,4
6	6	7,5
-10 a 95	-10 a 95	-10 a 95
6	6	6
1 1/2"	2"	2"
Racor 1"	Racor 1 1/4"	Racor 1 1/4"
230 ~	230 ~	230 ~
800 - 4.200	800 - 4.200	800 - 4.800
0,04 - 0,44	0,04 - 0,44	0,04 - 0,70
4 - 42	4 - 42	4 - 75
2,6	3,0	3,2
180	180	180
133,2	133,2	145
101,9	101,9	101,9
245,5	245,5	245,5
99,2	99,2	111
76,4	76,4	76,4
1"	1 1/4"	1 1/4"
90	90	90
46,8	46,8	46,8
7739887	7739888	7739889
253 €	253 €	363 €

1045

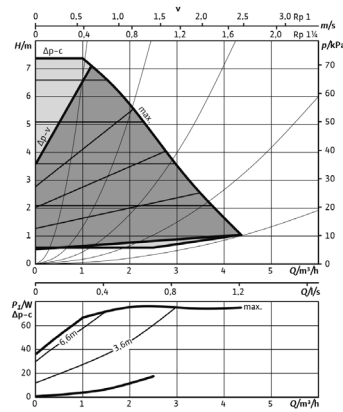
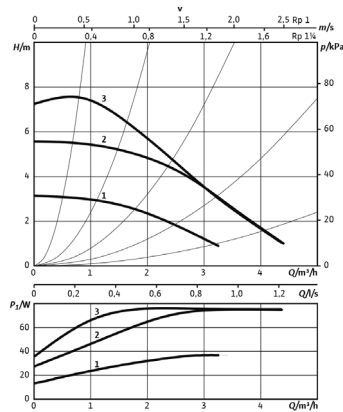
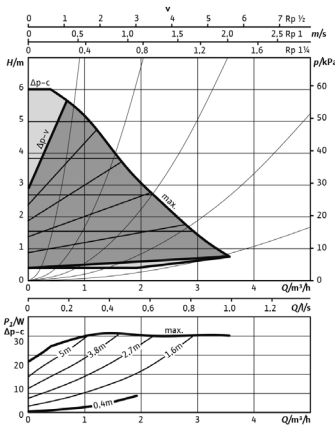



Quantum Eco

Circuladores para instalaciones de calefacción y refrigeración.

Los circuladores Quantum Eco cumplen con la Directiva ErP 2015, disponiendo todos ellos de un Índice de Eficiencia Energética IEE $\leq 0,23$. El índice de referencia para los circuladores más eficientes es IEE $\leq 0,20$.

La gama de alta eficiencia Quantum Eco es una serie de circuladores de rotor húmedo

con la tecnología ECM (Electronic Commutated Motor) con regulación de presión diferencial integrada.

Principales ventajas de la regulación electrónica:

- Ahorro energético y reducción de los costes de explotación.
- Eliminación de los ruidos de flujo en instalaciones con llaves termostáticas, al adaptarse automáticamente su funcionamiento a las necesidades de la instalación.

- Índice de protección eléctrica: IP X4D.

- 2 modalidades de funcionamiento automático para una óptima adaptación a la instalación (ΔpC constante, y ΔpV variable).

Se suministran los accesorios hidráulicos de conexión:

- Juntas y racores para los modelos Quantum Eco 32 y 32H.
- Juntas, bridas, contra bridas y tornillería para los modelos Quantum Eco 40, 50, 50M y 50H.

	32	32H	40	
Q max	m ³ /h	7	11	18
H max	m.c.d.a	7	11	12
Rango T ^o trabajo	°C	-10 a 110	-10 a 110	-10 a 110
Presión máx. de trabajo	bar	10	10	10
Diámetro nominal (DN)		2"	2"	1½"
Conexión tubería		Racor 1¼"	Racor 1¼"	Brida DN 40
Tensión	V	230 ~	230 ~	230 ~
Velocidad	r.p.m.	1.000 - 3.700	1.000 - 4.800	950 - 4.500
Intensidad nominal	A	0,08 - 1,00	0,15 - 1,33	0,17 - 2,4
Potencia absorbida	W	5 - 120	10 - 305	15 - 450
Peso	kg	4,6	5,4	13,0
A	mm	183	248	318
B	mm	44	47	64
C	mm	180	180	250
D	mm	90	90	125
E	mm	203	233	261
F	mm	51	64	71
Referencia		7504411	7504412	7504413
Precio		696 €	1.066 €	1.305 €

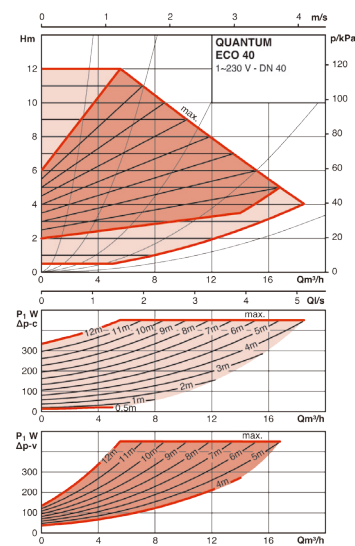
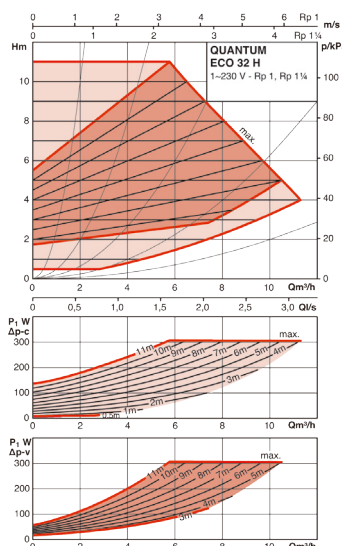
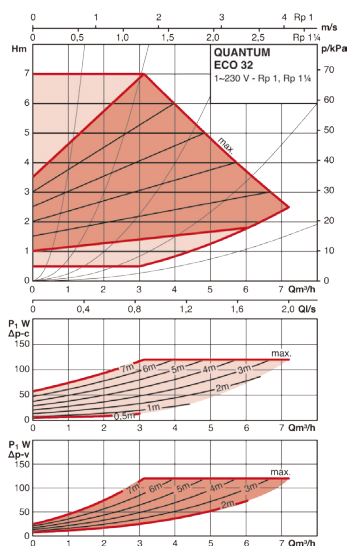

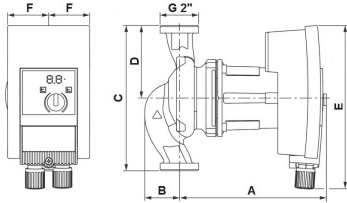

Quantum Eco 32 y 32H

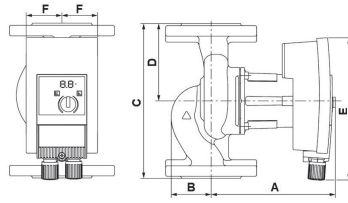

Quantum Eco 40, 50, 50M y 50H

50	50M	50H
14	22	25
8	9	11
-10 a 110	-10 a 110	-10 a 110
10	10	10
2"	2"	2"
Brida DN 50	Brida DN 50	Brida DN 50
230 ~	230 ~	230 ~
1.200 - 4.800	950 - 4.000	950 - 4.400
0,15 - 1,33	0,17 - 2,15	0,17 - 2,65
10 - 305	15 - 430	15 - 600
10,5	14,2	14,2
256	321	321
46	53	53
240	280	280
120	140	140
233	261	261
64	71	71
7504414	7504415	7504416
1.403 €	1.696 €	1.881 €

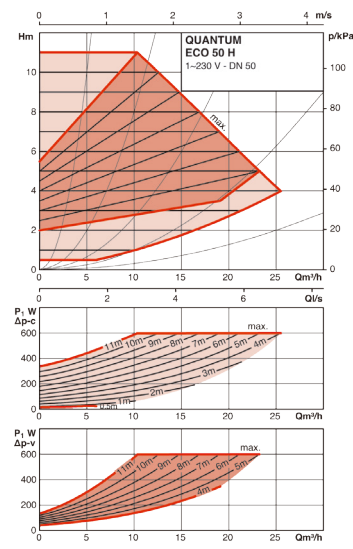
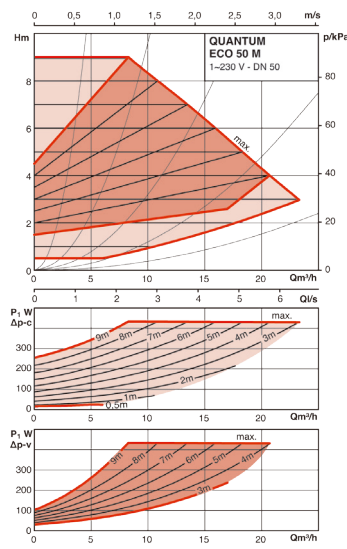
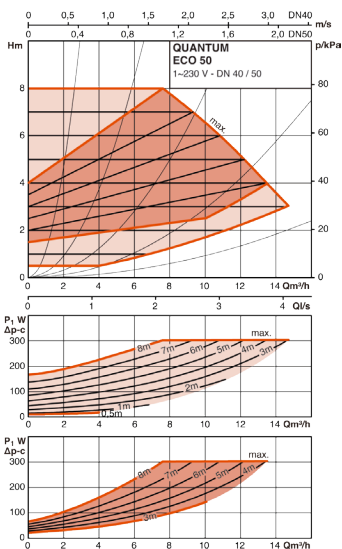



Quantum Eco

Circuladores para instalaciones de calefacción y refrigeración.

Los circuladores Quantum Eco cumplen con la Directiva ErP 2015, disponiendo todos ellos de un Índice de Eficiencia Energética IEE $\leq 0,23$. El índice de referencia para los circuladores más eficientes es IEE $\leq 0,20$.

La gama de alta eficiencia Quantum Eco es una serie de circuladores de rotor húmedo

con la tecnología ECM (Electronic Commutated Motor) con regulación de presión diferencial integrada.

Principales ventajas de la regulación electrónica:

- Ahorro energético y reducción de los costes de explotación.
- Eliminación de los ruidos de flujo en instalaciones con llaves termostáticas, al adaptarse automáticamente su funcionamiento a las necesidades de la instalación.

- Índice de protección eléctrica: IP X4D.

- 2 modalidades de funcionamiento automático para una óptima adaptación a la instalación (Δp c constante, y Δp V variable).

Se suministran los accesorios hidráulicos de conexión; juntas, bridas, contra bridas y tornillería.

		65	65 H	65 S
Q max	m ³ /h	25	40	50
H max	m.c.d.a	9	12	16
Rango T ^o trabajo	°C	-10 a 110	-10 a 110	-10 a 110
Presión máx. trabajo	bar	10	10	10
Diámetro nominal (DN)		2½"	2½"	2½"
Conexión tubería		Brida DN 65	Brida DN 65	Brida DN 65
Tensión	V	230 ~	230 ~	230 ~
Velocidad	r.p.m.	950 - 4.000	800 - 2.800	800 - 3.400
Intensidad nominal 230V	A	0,17 - 2,65	0,30 - 3,50	0,30 - 6,40
Potencia absorbida	W	15 - 600	40 - 800	40 - 1.450
Peso	kg	16,1	25,8	27,5
A	mm	330	337	332
B	mm	57	70	66
C	mm	280	340	340
D	mm	140	170	170
E	mm	261	329	329
F	mm	71	87	87
Referencia		7504417	7504418	7504419
Precio		1.958 €	2.284 €	2.718 €

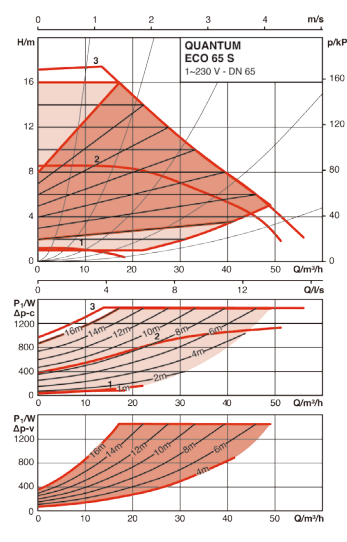
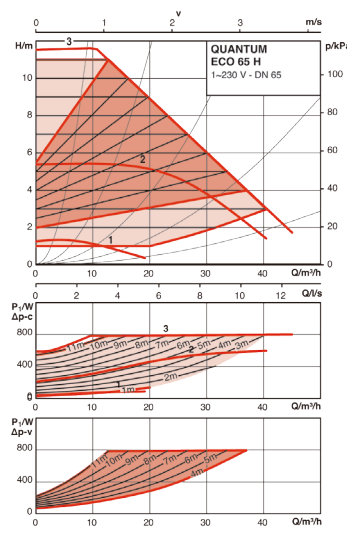
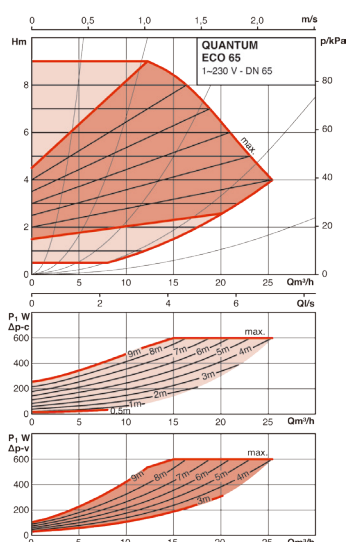

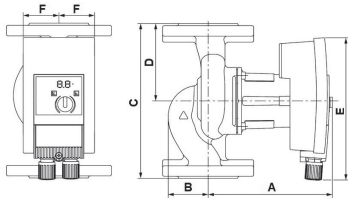

80 I

40
7
-10 a 110
10
3"
Brida DN 80
230 ~
900 - 2.400
0,30 - 3,50
40 - 800
29,0
333
84
360
180
329
87

7504420

2.393 €

80

55
13
-10 a 110
10
3"
Brida DN 80
230 ~
900 - 3.300
0,30 - 6,80
40 - 1.550
30,4
333
84
360
180
329
87

7504421

2.827 €

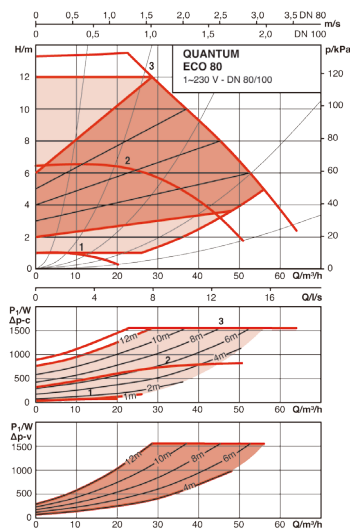
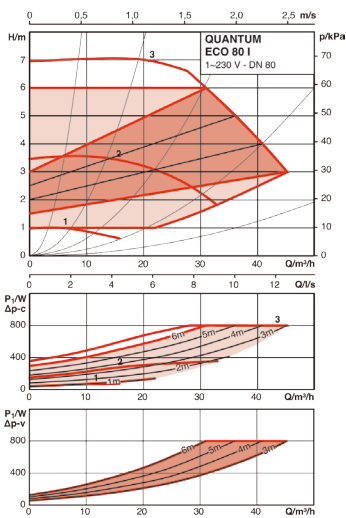



Quantum Mini



Circuladores para instalaciones de calefacción y refrigeración.

Los circuladores Quantum cumplen con la Directiva ErP 2015, disponiendo todos ellos de un Índice de Eficiencia Energética IEE $\leq 0,23$. El índice de referencia para los circuladores más eficientes es IEE $\leq 0,20$.

La gama de alta eficiencia Quantum Mini es una serie de circuladores de rotor húmedo con la tecnología

ECM (Electronic Commutated Motor) con regulación de presión diferencial integrada.

Índice de protección eléctrica: IP X2D.

Modos de regulación:

Presión diferencial variable ($\Delta p-v$): Si disminuye el caudal en la red de tuberías, la bomba reduce la altura de impulsión a la mitad.

c1, c2, c3 3 velocidades (c1, c2, c3): La bomba funciona sin regulación en tres niveles de velocidad constante preajustada.

		MYL30	1025	1035
Q max	m ³ /h	2,7	2,7	3,5
H max	m.c.d.a	4,2	4,2	6
Rango T° trabajo	°C	-10 a 95	-10 a 95	-10 a 95
Presión máx. trabajo	bar	6	6	6
Diámetro nominal	(DN)	1" 1/2	2"	2"
Conexión tubería		Disponible como accesorio		
Tensión	V	230 ~	230 ~	230 ~
Velocidad	r.p.m.	800-3500	800-3500	800-4200
Intensidad nominal	A	0,26	0,26	0,44
Potencia absorbida	W	4-20	4-20	4-40
Peso	kg	1,65	1,8	1,8
A	mm	130	180	180
B	mm	132,8	132,8	132,8
C	mm	102,3	102,3	102,3
D	mm	47,2	47,2	47,2
Referencia		7782961	7782962	7782964
Precio		169 €	169 €	211 €

Disponible a partir de Noviembre de 2021.

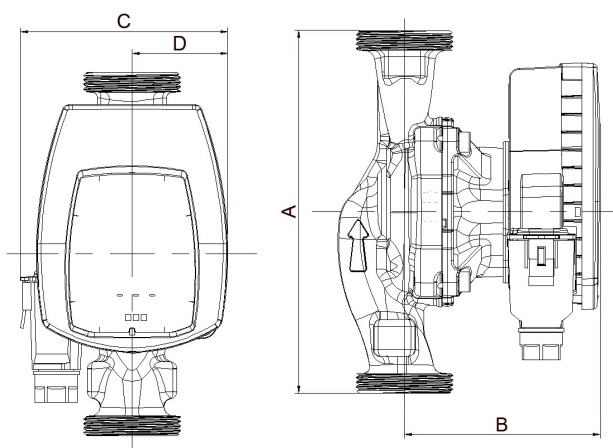

Racores de conexión

	1" 1/2	2"	2"
Diámetro nominal (G)	1" 1/2	2"	2"
Conexión Tubería (Rp)	1"	1"	1" 1/4
Referencia	001692635	001692634	001693342
Precio	20 €	24 €	24 €

MYL30 / 1025

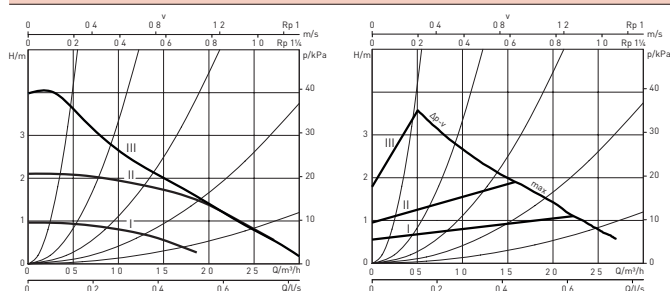

1035

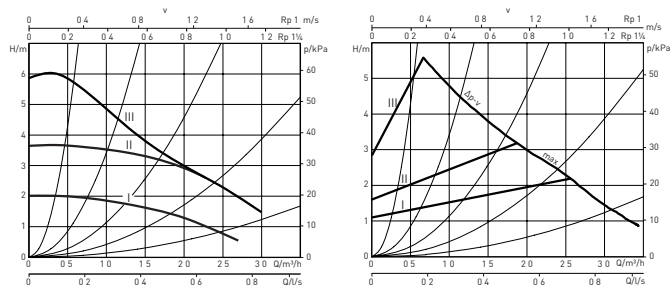



SB-4X



- Circuladores para circuitos de recirculación en instalaciones de Agua Caliente Sanitaria.
- Muy bajo consumo de energía: de 4W a 6W.
- Funcionamiento silencioso.
- Circulador compacto de dimensiones reducidas.
- Conexiones eléctricas fáciles y rápidas.
- Protección eléctrica: IP 42.
- Carcasa de aislamiento.
- Conexión directa a la tubería mediante racores.
- Motor de rotor sumergido.
- Cuerpo hidráulico de latón inalterable a la corrosión.

SB-4X

Temperatura máx. de trabajo (1)	°C	65
Presión máx. de trabajo	bar	10
Temperatura ambiente máx.	°C	40
Tensión monofásica	V	230 ~
Velocidad de posición	r.p.m.	3000
Intensidad nominal	A	0,05
Potencia absorbida	W	5
Conexión tubería		R 1/2
Peso	kg	1,3
Referencia		7720450
Precio		194 €

(1) Para periodos de tiempo cortos (2h) este valor puede ser de 70

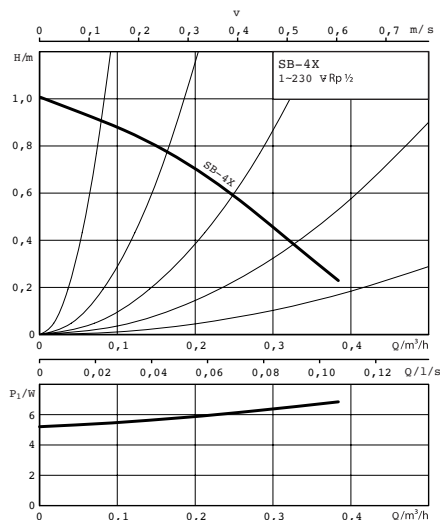
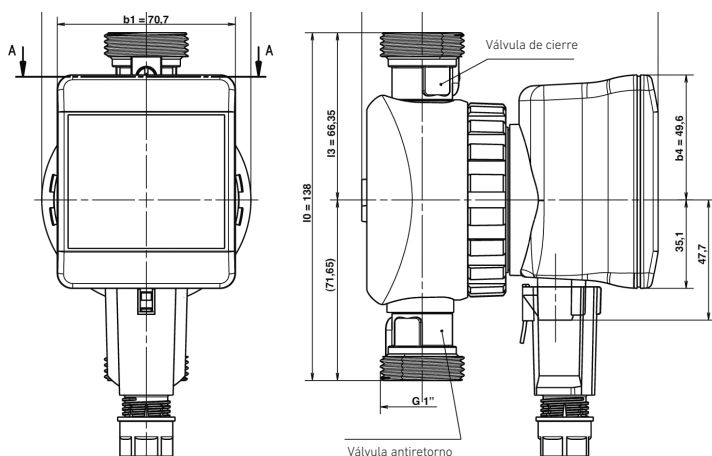



SB

- Circuladores para circuitos de recirculación en instalaciones de Agua Caliente Sanitaria.
- Motor de rotor sumergido.
- Piezas móviles en contacto con el agua, en material resistente a la corrosión. Incluso para aguas agresivas de pH inferior a 7.
- Cuerpo hidráulico y soporte motor de bronce inalterable a la corrosión (en el SB-100XL es de acero inoxidable).
- Alto par de arranque.
- Motor autoprotegido contra sobrecargas. No precisa guardamotor (obligado para SB-150 XL).
- Conexión directa a la tubería mediante racores.
- Control de giro y posibilidad de purga.
- Membrana de etileno-propileno para protección integral del motor contra depósitos calcáreos.
- Funcionamiento silencioso.
- Protección eléctrica:
Modelos SB-5 Y, SB-10 YA y SB-50 XA = IP 43.
Modelos SB-100 XL y SB-150 XL = IP 44.

SB-5 Y

SB-10 YA

Temperatura máx. de trabajo (1) °C	60	60
Presión máx. de trabajo bar	10	10
Tensión monofásica V	230 ~	230 ~
Velocidad posición	1	1 2 3
Intensidad nominal A	0,15	0,12 0,18 0,24
Potencia absorbida W	30	27 39 56
Velocidad r.p.m.	1.850	1.700 2.200 2.500
Capac. condens. µF	1,6 x 400 V	2 x 400 V
Conexión tubería Racord	20/22 (soldar)	20/22 (soldar)
Peso kg	2	2
A mm	96	96
B mm	73	74
C mm	65	65
D mm	129	130
E mm	130	130
F mm	96	96
Referencia	195000019	953030121
Precio	222 €	319 €

(1) Para periodos de tiempo cortos (2h) este valor puede ser de 80°C o 110°C en función del modelo.

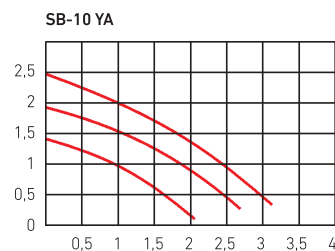
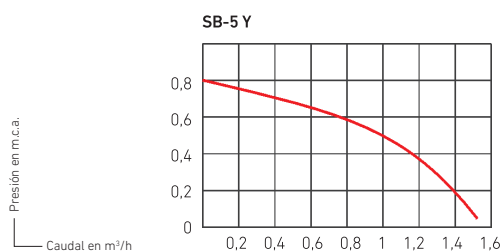



• **Dureza del agua** TH < 35 °f (19 °d).

Para obtener una larga duración del circulador y beneficiarse de la garantía que ofrecemos, el agua caliente sanitaria que circula por el anillo de recirculación, deberá tener una dureza inferior a 35° Franceses (un grado francés equivale a 1 gramo de carbonato cálcico contenido en cien litros de agua). Excepto el modelo SB-100 XL, que

por razones constructivas - mayor caudal de refrigeración - tiene la limitación de dureza a 32 grados franceses (17 °d).

• Para agua caliente sanitaria con dureza superior a la indicada se deberá efectuar un tratamiento previo de la misma.

• El circulador se colocará siempre tras los puntos de consumo de agua caliente sanitaria.

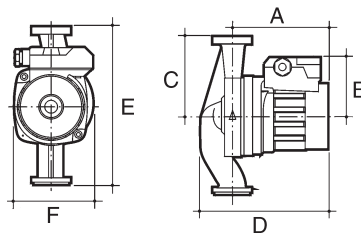

SB-50 XA			SB-100 XL			SB-150 XL	
60			65			60	
10			10			10	
230 ~			230 ~			230 ~	
1	2	3	1	2	3	1	2
0,32	0,46	0,50	0,58	0,70	0,80	1,51	1,62
70	102	114	122	167	183	295	335
1.150	1.650	2.300	1.300	1.900	2.450	2.400	2.800
2,6 x 400 V			5 x 400 V			8 x 400 V	
1"			1"			1"	
2,8			3,2			6,7	
109			146			172	
77			84			108	
90			90			90	
145			174			224	
180			180			180	
96			97			137	
953035021			195000005			195000048	
454 €			546 €			1.042 €	

SB-50 XA

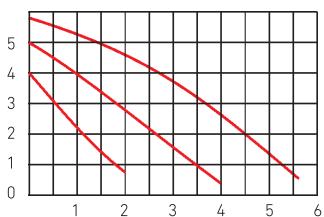

SB-100 XL

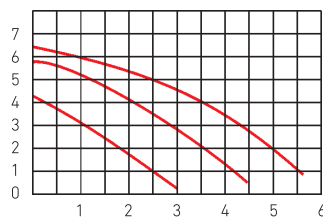

SB-150 XL



Bombas asíncronas (recambios)



Selector de velocidades que permite elegir el punto de trabajo adecuado a las características de la instalación.

Motor autoprotegido contra sobrecargas. No precisa guardamotor.

- Conexión directa a la tubería mediante racores.
- Conexión eléctrica de enchufe rápido.
- Protección eléctrica = IP 43.

	MYL-30	PC-1025	PC-1035
Recambio para calderas	LAIA GT, GTF, GTX, GTA, GTAF, y GTAX /	LIDIA GT, GTF, GTA, GTAF, GT-EM y GTA-EM /	NGO-50 GT, GTH y GTA
Q max	m ³ /h 4	4	4,5
H max	m.c.a. 5,5	5,5	6
Rango T ^a trabajo	°C -10 a 110	-10 a 110	-10 a 110
Presión máx. trabajo	bar 10	10	10
Diámetro nominal (DN)	mm 1"	1¼"	1¼"
Diámetro	mm 1 1/2"	2"	2"
Tensión	V 220 - 230	220 - 230	220 - 230
Velocidad	r.p.m. 1.050 - 1.950	1.000 - 4.800	1.150 - 2.250
Intens. nominal 230 V	A 0,18 - 0,38	0,15 - 1,33	0,22 - 0,42
Potencia absorbida	W 40 - 88	10 - 305	50 - 95
Peso	kg 2,6	2,6	2,6
A	mm 98	98	98
B	mm 34	34	34
C	mm 230	230	230
D	mm 130	180	180
E	mm 77	77	77
F	mm 93	93	93
Referencia	119113009	953570014	195000001
Precio	163 €	163 €	226 €

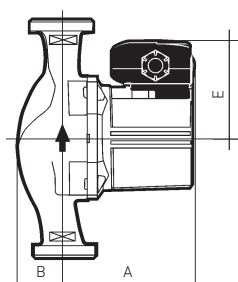
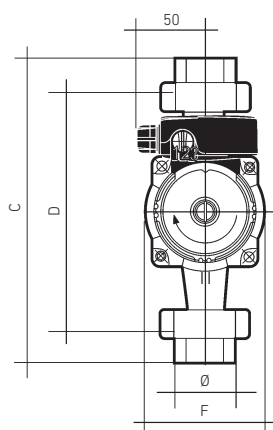

PC-1025 y MYL-30

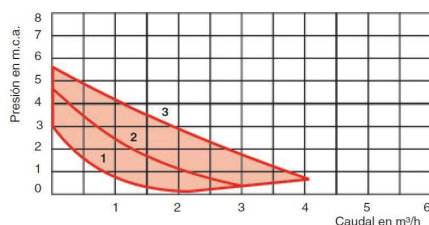

PC-1035

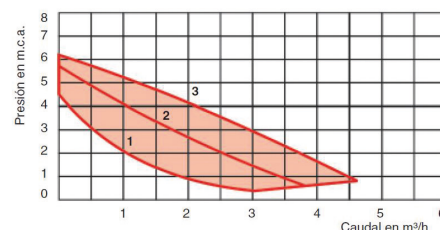

Equivalencias circuladores 1ª y 2ª generación con los de alta eficiencia



Circuladores 1ª Generación	Circuladores 2ª Generación	Circuladores de alta eficiencia
Modelo	Modelo	Modelo
	MYL-30	Quantum Eco/Maxi MYL-30
PC-1025 V84	PC-1025 1"	1º - Quantum Eco/Maxi 1025 -1" 2º - Quantum Eco/Maxi 1035 -1"
PC-1021	PC-1025 1 1/4"	1º - Quantum Eco/Maxi 1025 -1 1/4" 2º - Quantum Eco/Maxi 1035 -1 1/4"
PC-1030 V84	PC-1035	Quantum Eco/Maxi 1035 -1 1/4"
PC-1035 V88		
PC-1040 V84	PC-1045	Quantum Eco/Maxi 1045
PC-1030 V75		
PC-1055 V88	PC-1055	Quantum Eco 32
PC-1050	PC-1065	Quantum Eco 32
PC-1040 V75		
	MC-40 II L MONOF	Quantum Eco 40
MC-1120 MONOF	MC-50 II MONOF	1º - Quantum Eco 50 (Necesario adaptador) 2º - Quantum Eco 50 M
MC-1220 MONOF	MC-65II MONOF	1º - Quantum Eco 65 (Necesario adaptador) 2º - Quantum Eco 65 H
	MC-32 TRIF	Quantum Eco 32 H
	MC-40 L TRIF	Quantum Eco 40
	MC-40 H TRIF	Quantum Eco 40
MC-1120 TRIF	MC-50 TRIF	1º - Quantum Eco 50 (Necesario adaptador) 2º - Quantum Eco 50 M
MC-1220 TRIF	MC-65 TRIF	1º - Quantum Eco 65 (Necesario adaptador) 2º - Quantum Eco 65 H
MC-1230		
SC-1430	MC-80 TRIF	Quantum Eco 80
MC-1430 W		
	SC-50 TRIF	Quantum Eco 50 H
SC-1652	SC-65 TRIF	Quantum Eco 65 H
SC-1655		
SC-1440		
SC-1800	SC-80 L TRIF	Quantum Eco 80
	Adaptador MC-50 a Quantum Eco 50 (240-280 mm)	Adaptador MC-65 a Quantum Eco 65 (280-340 mm)
Referencia	195000065	195000066
Precio	58 €	80 €

Es necesario el adaptador cuando la distancia entre conexiones del circulador sustituido son distintas del que le sustituye. (1 adaptador en la aspiración y otro en la impulsión del circulador).



BALANCE roscadas



- Para disponer de separación hidráulica entre el circuito primario (caldera simple o varias calderas en cascada) y el circuito secundario (radiadores o suelo radiante).
- Evita la posible interferencia entre los circuladores de primario y secundario.
- Queda garantizado el correcto caudal a través del circuito primario, independientemente de lo que ocurra en el circuito secundario.

Modelo Horizontal:

- Solución sencilla y compacta para instalar directamente bajo caldera mural, en color RAL 7037 con aislamiento incorporado.
- Cuerpo de acero FE360, extensión en acero galvanizado y juntas EPDM. Aislamiento de color negro incluido.
- No incorpora purgador, separador de aire, grifo de descarga ni tapon para termómetro.

Modelo Vertical:

- Cuerpo fabricado en acero de alta calidad.
- Cuatro conexiones de racores 3 piezas hembra para conexión a circuitos primario y secundario.
- Purgador de aire automático.
- Grifo de descarga de 1/2" con toma para conexión a manguera.
- Tapón de 1/2" para toma auxiliar de termómetro.
- Aislante térmico en poliuretano expandido de 20 mm revestido en aluminio, que reduce las pérdidas de calor y evita la formación de condensación.
- Internamente, en la parte superior del separador, incorpora un elemento que separa las burbujas de aire contenidas en el agua, facilitando su eliminación a través del purgador de aire automático.

		Horizontal Caldera	1"	1 1/4"	1 1/2"	2"
Conexión		Superior 3/4" Inferior 1"	1"	1 1/4"	1 1/2"	2"
Instalación		Horizontal	Vertical"	Vertical	Vertical	Vertical
A	mm	-	572	617	667	712
B	mm	-	167	179	194	207
C	mm	-	220	240	260	280
D	mm	-	185	198	213	225
E	mm	-	213	232	310	353
F	mm	-	123	136	161	187
G	mm	-	59	65	78	91
H	mm	-	64	71	83	96
Peso	kg	3	2,7	3,7	5,7	7,2
Capacidad	l	1,7	1,5	2,5	4,5	7,2
Rango de potencia (*)	kW	Hasta 35	29 - 58	46 - 93	64 - 128	99 - 198
Caudal máximo	m³/h	1,5	2,5	4	5,5	8,5
Temp. máx. de trabajo	°C	110	110	110	110	110
Presión máx. de trabajo	bar	10	10	10	10	10
Referencia		7694779	193200045	193200046	193200047	193200048
Precio		269 €	391 €	457 €	584 €	894 €

(*) Dependiendo de la velocidad del agua en los circuitos.

Velocidades admisibles:

- Circuito primario entre 1 y 2 m/seg

- Circuito secundario máximo 1,2 m/seg

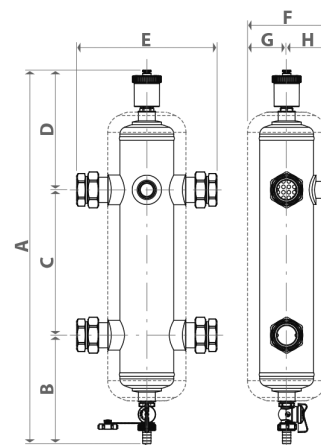
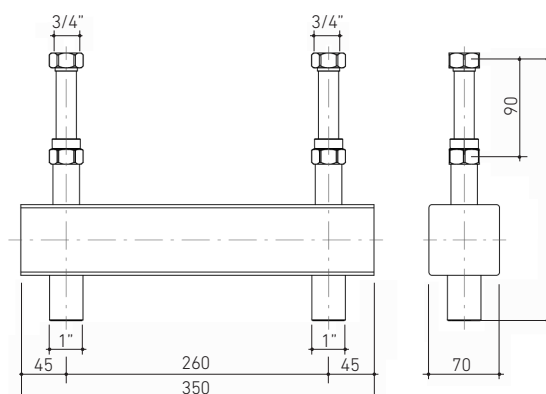

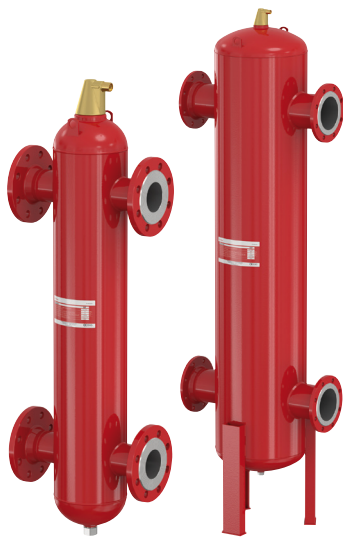

FLEXBALANCE con bridas



- Fabricados en acero de alta calidad y pintados exteriormente.
- Para disponer de separación hidráulica entre el circuito primario (caldera simple o varias calderas en cascada) y el circuito secundario (radiadores).
- Evita la posible interferencia entre los circuladores de primario y secundario.
- Queda garantizado el correcto caudal a través del circuito primario, independientemente de lo que ocurra en el circuito secundario.
- Cuatro conexiones: dos en un lateral para el circuito primario, y dos en el lateral contrario para el circuito secundario.
- Purgador automático en la parte superior.
- Entronque tubular en parte inferior para vaciado y limpieza, rosca macho 3/4".
- Facilidad de montaje.
- Conexiones mediante bridas.

F50	F65	F80	F100	F125	F150
DN 50	DN 65	DN 80	DN 100	DN 125	DN 150
Vertical	Vertical	Vertical	Vertical	Vertical	De pie
490	635	745	965	1.180	1.430
350	350	470	470	635	774
900	1.045	1.365	1.585	2.065	2.585
176	176	270	270	360	450
-	-	-	-	-	-
-	-	-	-	-	-
-	-	-	-	-	655
154	154	188	188	213	237
25	28	40	51	97	180
17	21	65	78	181	336
90 - 190	190 - 300	300 - 450	450 - 750	750 - 1.200	1.200 - 1.750
15	17	30	55	80	120
120	120	120	120	120	120
10	10	10	10	10	10
195280004	195280005	195280006	195280007	195280008	195280009
1.187 €	1.316 €	1.555 €	1.959 €	3.189 €	4.686 €

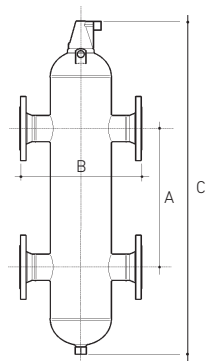
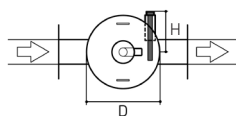

DN 50 a DN 125

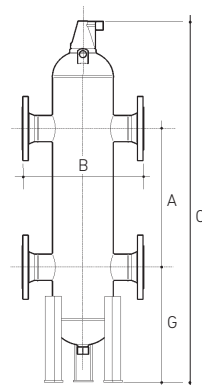

DN 150



Vasoflex



- Depósito cerrado de acero de alta calidad, pintado exteriormente y provisto de membrana elástica especial.
- Cámara de gas conteniendo nitrógeno a presión.
- Instalaciones de calefacción en circuito cerrado. Evita la entrada de aire en el interior de la tuberías y en consecuencia la corrosión de las mismas.
- Sustituye el depósito de expansión abierto, evitando la colocación de los conductos de seguridad hasta el punto más alto de la instalación.
- Elimina las pérdidas de agua por evaporación.
- Facilidad de montaje.
- No precisa ningún servicio de mantenimiento.

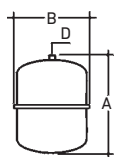

		8		12		18		25	
Presión de llenado	bar	0,5	0,5	1	0,5	1	0,5	1	
Capacidad	litros	8	12	12	18	18	25	25	
A	mm	285	319	319	405	405	423	423	
B	∅	245	286	286	286	286	327	327	
D		3/4"	3/4"	3/4"	3/4"	3/4"	3/4"	3/4"	
Peso	kg	2,2	2,7	2,7	3,7	3,7	4,5	4,5	
Máx. presión de trabajo	bar	3	3	3	3	3	3	3	
Temp. máx. de trabajo	°C	110	110	110	110	110	110	110	
Referencia		950052504	950052506	950053006	950052510	950053010	950052507	950053007	
Precio		40 €	44 €	44 €	52 €	52 €	68 €	68 €	

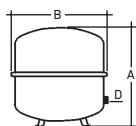

		35		50		80	
Presión de llenado	bar	0,5	1	0,5	1	0,5	1
Capacidad	litros	35	35	50	50	80	80
A	mm	435	435	490	490	540	540
B	∅	396	396	437	437	519	519
D		3/4"	3/4"	3/4"	3/4"	1"	1"
Peso	kg	6,5	6,5	14,1	14,1	20,2	20,2
Máx. presión de trabajo	bar	3	3	3	3	3	3
Temp. máx. de trabajo	°C	110	110	110	110	110	110
Referencia		950052508	950053008	950052509	950053009	950052511	950053011
Precio		93 €	93 €	129 €	129 €	197 €	197 €

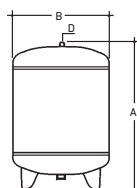

		140			200	300		425		600
Presión de llenado	bar	0,5	1	1,5	1,5	1,5	2	1,5	2,5	2
Capacidad	l	140	140	140	200	300	300	425	425	600
A	mm	952	952	952	1.296	1.328	1.328	1.180	1.180	1.508
B	∅	484	484	484	484	600	600	790	790	790
D		1"	1"	1"	1"	1"	1"	1"	1"	1"
Peso	kg	33,5	33,5	33,5	41	56,1	56,1	76,4	76,4	92,9
Máx. presión trabajo	bar	6	6	6	6	6	6	6	6	6
Temp. máx. de trabajo	°C	110	110	110	110	110	110	110	110	110
Referencia		950052514	950053014	950053514	950053520	195200001	195200000	950053542	950054042	950053760
Precio		361 €	361 €	361 €	453 €	651 €	651 €	1.203 €	1.203 €	1.624 €



Vasoflex/S



- Instalaciones de Agua Caliente Sanitaria.
- Depósito cerrado de acero de alta calidad, pintado exteriormente y provisto de membrana elástica especial.
- Recubrimiento interior sintético anticorrosión.
- Membrana especial para el contacto con agua potable evitando que afecte al sabor de la misma.
- Facilidad de montaje.
- No precisa ningún servicio de mantenimiento.

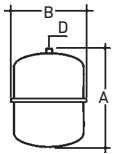

		8	12	18	25	35	50
Presión de llenado	bar	4	4	4	4	4	4
Capacidad	litros	8	12	18	25	35	50
Para acumulador ACS	litros	150	200	300	500	800	1.000
A	mm	308	341	333	385	444	437
B	∅	245	286	328	358	396	490
D		3/4"	3/4"	3/4"	3/4"	3/4"	1"
Peso	kg	10	5,1	6,4	7,6	10,9	15,8
Presión máx. de trabajo	bar	10	10	10	8	8	8
Temp. máx. de trabajo	°C	70	70	70	70	70	70
Referencia		195200002	195200003	195200004	195200005	195200033	195200035
Precio		72 €	78 €	98 €	116 €	163 €	199 €

Accesorios para depósitos de expansión

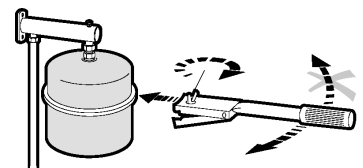
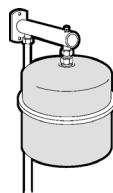
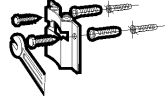

VASOFLEX MB2

Soporte mural de acero para Depósito de expansión, Vasoflex y Vasoflex/S de 8 a 25 litros.

FLEXCONSOLE

Soporte mural de acero, con roscas para la conexión de la tubería de la instalación y del depósito de expansión. Incorpora un purgador. No apto para ACS..

VASOFLEX DT

Herramienta para el montaje de los depósitos de expansión.

Referencia	195200006
Precio	6,50 €

Referencia	195200007
Precio	25,60 €

Referencia	195200008
Precio	48 €

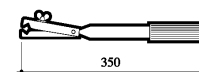
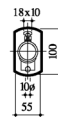
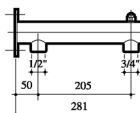
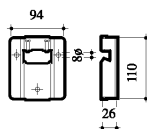



Vasoflex M



- Depósito cerrado de acero de alta calidad, pintado exteriormente y provisto de membrana elástica especial.
 - Membrana de fácil sustitución en el caso de perforarse.
 - Cámara de gas conteniendo nitrógeno a presión.
 - Instalación en circuito cerrado. Evita la entrada de aire en el interior de la tuberías y en consecuencia la corrosión de las mismas.
 - Sustituye el depósito de expansión abierto, evitando la colocación de los conductos de seguridad hasta el punto más alto de la instalación.
 - Elimina las pérdidas de agua por evaporación.
 - Facilidad de montaje.
- Nota: Ajustar la presión de llenado según la altura manométrica que soportará el depósito de expansión en la instalación incrementandola en 0,5 bar.

	800/4	1000/4	1200/4	1600/4	2000/4
Presión de llenado bar	4	4	4	4	4
Compresor	Sin compresor	Sin compresor	Sin compresor	Sin compresor	Sin compresor
Capacidad l	800	1.000	1.200	1.600	2.000
Temp. máx. de trabajo °C	70	70	70	70	70
Presión máx. bar	10	10	10	10	10
D Ø	750	750	1.000	1.000	1.200
H mm	2.155	2.710	1.940	2.440	2.180
c mm	290	290	175	175	175
d Ø	680	680	850	850	1.050
Conexión	1 1/4"	1 1/2"	1 1/2"	1 1/2"	2"
Peso kg	250	300	410	485	600
Referencia	195200012	195200013	195200014	195200015	195200016
Precio	3.783 €	7.406 €	6.627 €	7.588 €	10.106 €

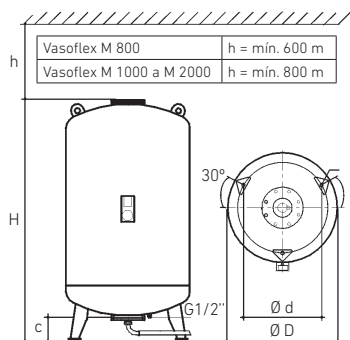



Vasoflex M-K/U con compresor



- Depósito cerrado de acero de alta calidad, pintado exteriormente y provisto de membrana elástica especial que separa el agua del aire.
- Membrana de fácil sustitución en el caso de perforarse.
- El depósito incorpora un compresor y el control automático.
- El equipo de control automático permite establecer las condiciones de trabajo de la instalación (presión, etc), su visualización en pantalla y advierte de las anomalías del depósito (rotura membrana, etc).
- El compresor mantiene la presión establecida en el control automático inyectando aire cuando baja la temperatura y expulsando cuando sube la temperatura.
- Instalación en circuito cerrado. Evita la entrada de aire en el interior de la tubería y en consecuencia la corrosión de las mismas.
- Sustituye el depósito de expansión abierto, evitando la colocación de los conductos de seguridad hasta el punto más alto de la instalación.
- Elimina las pérdidas de agua por evaporación.
- Menor volumen de expansión que los depósitos cerrados convencionales al mantener constante la presión de trabajo tanto en frío como caliente.
- Facilidad de montaje.

400	600	800	1000	1200	1600
Reg. por compresor	Reg. por compresor	Reg. por compresor	Reg. por compresor	Reg. por compresor	Reg. por compresor
K011	K011	K031	K031	K031	K031
400	600	800	1.000	1.200	1.600
70	70	70	70	70	70
10	10	10	10	10	10
750	750	750	750	1.000	1.000
1.335	1.755	2.155	2.710	1.940	2.440
225	225	225	225	215	215
620	620	620	620	850	850
1 1/4"	1 1/4"	1 1/4"	1 1/2"	1 1/2"	1 1/2"
175	215	265	305	415	490
195200017	195200018	195200019	195200020	195200021	195200022
8.969 €	9.867 €	11.901 €	10.654 €	11.301 €	12.445 €

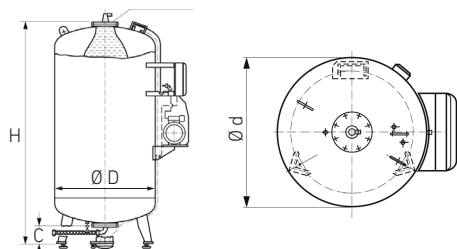

Depósitos de enfriamiento

Se recomienda para temperaturas del agua de 90° y 110° C. El tamaño del depósito de enfriamiento ha de ser como mínimo un 15% del volumen del de expansión, para este rango de temperaturas. Modelos: VSV 200, VSV 350. Suministro opcional.

	VSV 200	VSV 350
Referencia	195200023	195200024
Precio	1.071 €	1.216 €



Tabla elección Depósitos de expansión VASOFLEX para temperatura media del agua 70 °C.
Selección del vaso de expansión o por volumen de agua (litros) o por potencia de caldera (kW).

Importante:

Para instalaciones de gran potencia y VASOFLEX de gran capacidad es importante efectuar el cálculo de forma mas rigurosa.

A = Instalación con radiadores de acero.

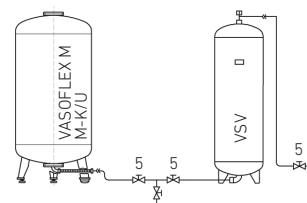
B = Instalación con radiadores de hierro fundido, de aluminio o paneles de acero.

Altura monométrica (m.c.a)		5			10			15			20		
Modelo / Presión de llenado Litros / bar	Presión de tarado Válvula de seguridad	"Contenido máximo de volumen en la instalación (Litros)"	"Potencia instalada (kW)"		"Contenido máximo de volumen en la instalación (Litros)"	"Potencia instalada (kW)"		"Contenido máximo de volumen en la instalación (Litros)"	"Potencia instalada (kW)"		"Contenido máximo de volumen en la instalación (Litros)"	"Potencia instalada (kW)"	
			A	B		A	B		A	B		A	B
8 / 0,5	3	220	16	21									
12 / 0,5	3	330	24	32									
12 / 1	3				260	20	25						
18 / 0,5	3	500	36	48									
18 / 1	3				400	30	38						
25 / 0,5	3	690	50	65									
25 / 1	3				550	40	53						
35 / 0,5	3	970	70	95									
35 / 1	3				780	55	75						
35 / 1,5	3							580	42	55			
50 / 0,5	3	1.390	100	135									
50 / 1	3				1.110	80	105						
50 / 1,5	3							830	60	80			
80 / 0,5	3	2.200	160	210									
80 / 1	3				1.700	125	165						
80 / 1,5	3							1.200	85	115			
140 / 0,5	3	3.900	280	375									
140 / 1	3				3.120	225	300						
140 / 1,5	3							2.340	170	225			
140 / 2	3										1.560	110	150
140 / 3	5												
140 / 4	6												
200 / 0,5	3	5.580	400	540									
200 / 1	3				4.460	325	430						
200 / 1,5	3							3.340	240	320			
200 / 2	3										2.230	160	215
200 / 3	4												
200 / 4	6												
300 / 0,5	3	8.370	600	810									
300 / 1	3				6.690	485	645						
300 / 1,5	3							5.020	360	485			
300 / 2	3										3.340	240	320
300 / 3	4												
300 / 4	6												
425 / 0,5	3	11.850	860	1.145									
425 / 1	3				9.480	685	915						
425 / 1,5	3							7.110	515	685			
425 / 1	4				11.380	825	1.100						
425 / 1,5	4							9.480	685	915			
425 / 1,5	5							11.060	800	1.070			
425 / 2	3										4.740	340	460
425 / 2	4										7.580	550	730
425 / 2	5										6.310	460	610
425 / 3	5												
425 / 4	5												
425 / 4	6												
600 / 1	3				13.390	970	1.300						
600 / 1,5	3							10.040	725	970			
600 / 1,5	4							13.390	970	1.300			
600 / 2	3										6.696	485	650
600 / 2	4										10.710	775	105
600 / 2	5												
600 / 3	6												
600 / 4	6												

Serie CUBO



- Cuerpo fabricado en latón estampado, en acabado niquelado mate.
- De paso total.
- Obturador CUBO, de latón, estampado en caliente, cromado y diamantado.

- Estanquidad esfera por anillos de P.T.F.E.
- Estanquidad eje mediante doble anillo tórico de VITON y arandelas antifricción de P.T.F.E.

- Eje montado por el interior para evitar la manipulación.
- Palanca de accionamiento de acero con tratamiento antióxido y recubrimiento plástico.

- Giro de cierre y apertura 90°.
- Conexión hembra-hembra.
- Utilización para fluidos en general (para aplicaciones especiales rogamos nos consulten).
- Temperatura mínima de funcionamiento: -20 °C con soluciones de glicol al 50%.



	1/4"	3/8"	1/2"	3/4"	1"	1 1/4"	1 1/2"	2"	2 1/2"	3"	4"
rosca	1/4"	3/8"	1/2"	3/4"	1"	1 1/4"	1 1/2"	2"	2 1/2"	3"	4"
A Ø mm	8	10	15	20	25	32	40	50	63,5	76,2	101,6
B mm	44	77	77	94	94	94	136	136	187	187	257
C mm	44	49	56	63	76	86	97	111	153	173	216
D mm	27	33	36	47	51	56	69	77	111	120	153
F mm	19	21	26	32	41	50	55	70	81,8	95,8	121,8
KV	6,3	6,7	12,7	24,6	48,5	98,0	140	211	657	998	2.012
Temp. máx. °C	185	185	185	185	185	185	185	185	185	185	185
Presión máx. (hasta 100°C) bar	42	42	42	42	35	35	35	35	28	28	28
Presión máx. (a 185°C) bar	20	20	20	20	15	15	15	15	12	12	12
Uds.	20	10	10	10	10	10	4	4	2	2	2
Ref.	193007011	193007012	193007013	193007014	193007015	193007016	193007017	193007018	193007019	193007020	193007021
Precio	5,95 €	6,45 €	7,70 €	10,50 €	15,30 €	23,20 €	36,30 €	58 €	136 €	187 €	360 €

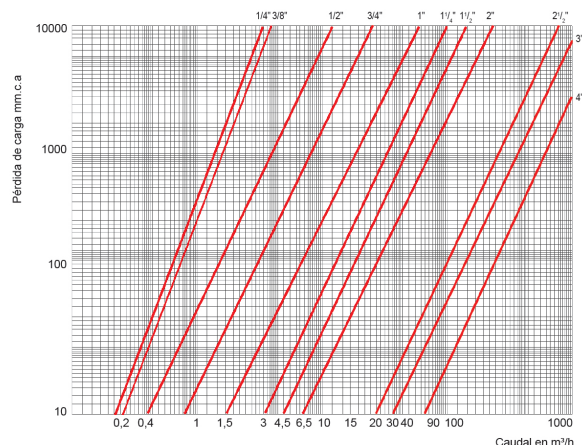
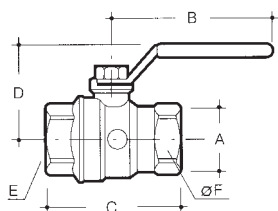

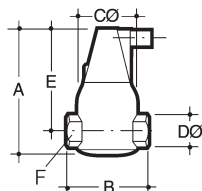

Separador de aire FLAMCOVENT

Separador de aire por absorción. El separador de aire FLAMCOVENT es la solución definitiva a los problemas de aire en las instalaciones de calefacción. La eliminación del aire que se produce en los sistemas de calefacción central es un problema sobradamente conocido. Aunque los purgadores automáticos cumplen con efectividad su función con las burbujas de gran tamaño que se van acumulando en ellos, son incapaces de eliminar las microburbujas, normalmente invisibles, a simple vista, que se hallan en suspensión en el agua porque carecen de fuerza ascensorial. Estas microburbujas permanecen en el circuito, siendo causa de:

- Ruidos.
- Acumulación en puntos de difícil purga en tuberías y emisores.
- Dificultad de circulación del agua.
- Disminución del rendimiento de los circuladores por cavitación.
- Daños en los rodetes.
- Disminución del rendimientos de calderas e intercambiadores de calor.
- Corrosiones.

Nota: Sobre demanda se pueden suministrar otros tamaños y ejecuciones especiales.

El separador de aire FLAMCOVENT no sólo actúa como purgador automático de gran capacidad sino que elimina también las microburbujas en suspensión en el agua. Su ejecución interna absorbe estas microburbujas agrupándolas y haciendo posible su ascensión a la cámara superior donde son eliminadas quedando el agua insaturada y en disposición de disolver a su vez y arrastrar hacia el FLAMCOVENT nuevo aire contenido en puntos de difícil purga, para ser también eliminado. Con FLAMCOVENT se puede asegurar una instalación totalmente exenta de aire.

	3/4"	1"	1 1/4"	1 1/2"
Temp. máx. trabajo °C	110	110	110	110
Presión máx. trabajo bar	10	10	10	10
A	151	171	192	192
B	98	100	114	114
Ø C	71	80	87	87
Ø D	3/4"	1"	1 1/4"	1 1/2"
E	121	137	152	152
F	36	45	60	60
kg	1,4	1,8	2,4	2,5
Referencia	195220000	195220001	195220002	195220003
Precio	84 €	97 €	144 €	153 €

Purgador de aire FLEXVENT

Estos purgadores automáticos garantizan la expulsión del aire acumulado en determinados puntos de la instalación (punto alto, cambio de nivel de la tubería, sifón, etc.), mediante un mecanismo compuesto de flotador y válvula actuando automáticamente al descender el

nivel del agua cuando esta arrastra aire, expulsándolo a través de la apertura de la válvula.

- Accionamiento de purga por flotador.
- Fabricado en latón.

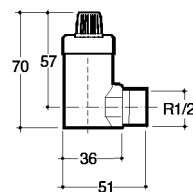
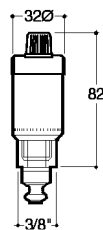

	Con válvula 3/8"	H 1/2"
Temp. máx. trabajo °C	110	110
Presión máx. trabajo bar	10	10
Referencia	516906701	195210000
Precio	12,35 €	15 €

Desfangador magnético orientable



Recomendado en sistemas de calefacción, refrigeración y solar térmica. Permite eliminar las impurezas del agua (máx. 50% de glicol) y desechos ferrosos que pueden dañar la caldera, bomba de calor o alguno de los componentes de la instalación como intercambiadores de placas y circuladores.

El desfangador magnético orientable se puede instalar en distintas posiciones (ángulo recto, vertical, horizontal...) y ofrece un doble proceso de filtrado para una mayor eficacia. Su tamaño es muy compacto, lo que permite su montaje por ejemplo bajo caldera.

Cuerpo principal de latón niquelado.

Filtro de acero inoxidable de 300 µm.
Juntas de EPDM.
Imán Neodimio (N35H).
Capacidad magnética de 6000 Gauss.
Llave de desagüe ajustable.

3/4"

Rango temp. trabajo	°C	0 a 110
Presión máx. trabajo	bar	16
Conexión G		3/4" M
A	mm	126,5
B	mm	73
C	mm	64
D	mm	26
E	mm	141
F	mm	39,5
Referencia		7677634
Precio		121 €

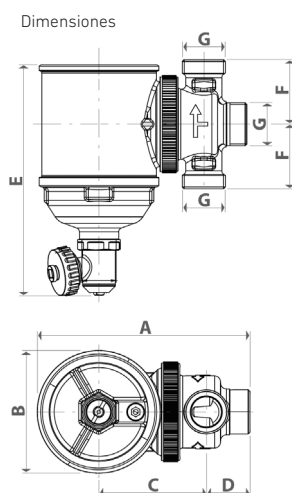

Curva pérdida de carga

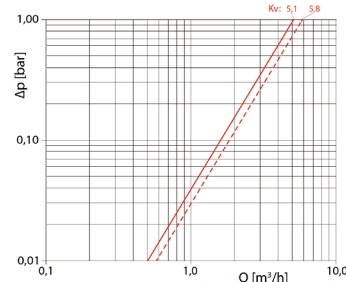

Configuración	Curva gráfico	Kv
A		5,1
B		5,8

Desfangadores roscados

Permite la separación y la eliminación de las impurezas presentes en los circuitos hidráulicos de las instalaciones de calefacción y climatización.

Cuerpo de latón.

Filtro de acero inox.

Juntas de EPDM.

Opcionalmente, los desfangadores permiten colocar en su interior un separador magnético.

Núcleo magnético.

El desfangador magnético, además, atrae las impurezas metálicas de la instalación de calefacción y climatización.

Se limpia fácilmente sin necesidad de extraer todo el filtro.

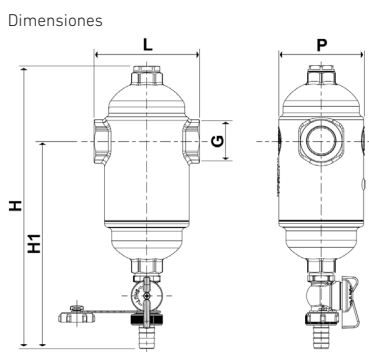

Esquema montaje accesorio: Desfangador + Sep. Magnético

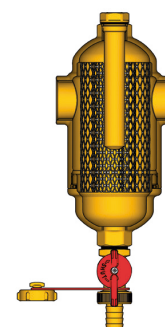

	3/4"	1"	1 1/4"	1 1/2"	2"	Separador Magnético
Caudal	m³/h	1,5	2,5	4	6	9
Rango temp. trabajo	°C	0 a 110	0 a 110	0 a 110	0 a 110	0 a 110
Presión máx. trabajo	bar	10	10	10	10	10
Conexión G		3/4"	1"	1 1/4"	1 1/2"	2"
L	mm	97	97	125	125	125
H	mm	260	260	263	263	263
H1	mm	191	191	186	186	186
P	mm	78	78	88	88	88
Referencia		7214560	7214561	7214562	7214563	7214564
Precio		112 €	125 €	138 €	145 €	175 €
						7663551
						33,40 €

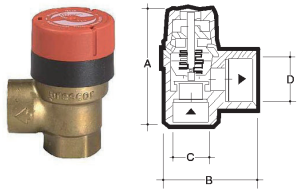

Válvula de seguridad

		1/2"	3/4"	1"			1 1/4"		
Presión de tarado	bar	3	3	3	4	5	3	4	5
Pot. máx. calefacción	kW	125	200	370	460	540	640	790	930
A	mm	61	79	87	87	87	126	126	-
B	mm	49	51	76	76	76	84	84	-
C	mm	1/2"	3/4"	1"	1"	1"	1 1/4"	1 1/4"	1 1/4"
D	mm	1/2"	3/4"	1 1/4 "	1 1/4 "	1 1/4 "	1 1/2"	1 1/2"	1 1/2"
Referencia		952100213	952100317	952100430	195230000	195230004	195230002	195230001	195230005
Precio		13,40 €	25,60 €	41,20 €	41,20 €	41,20 €	95 €	95 €	95 €

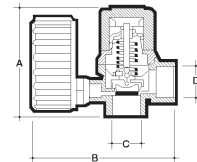
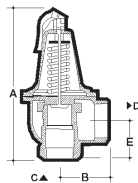

1 1/2"

		1 1/2"		1 1/2"	
Conexión		1 1/2"		1 1/2"	
Presión de tarado	bar	4	5	3	3
Pot. máx. calefacción	kW	1.430	1.726	125	200
A	mm	266	266	64	64
B	mm	68	68	84	92
C	mm	53	53	1/2"	3/4"
D		2"	2"	1/2"	3/4"
Referencia		952100604	952100605	952410100	195230003
Precio		373 €	441 €	23 €	35 €

Grupo prescomano

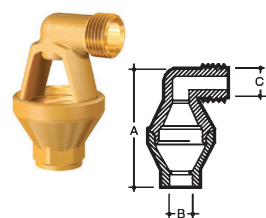

Embudos para válvula de seguridad

		1/2"	3/4"	1"	1 1/4"
A	mm	80	90	194	204
B		1/2"	1"	1 1/2"	2"
C		1/2"	3/4"	1"	1 1/4"
Referencia		516907001	516908101	195280002	195280003
Precio		10 €	15,90 €	38,60 €	55 €

Grupos de seguridad FLEXBRANE

Imprescindible en la alimentación de Depósitos de Agua Sanitaria.

Formado por grifo de llenado, válvula de seguridad, válvula anti-retorno y grifo de vaciado en un bloque.

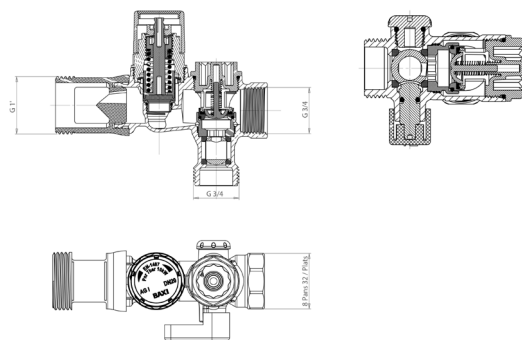

	3/4"	1"
Para depósito ACS	Hasta 200 litros	Hasta 500 litros
Tª máx. trabajo °C	120	120
Presión tarado bar	7	7
Referencia	195230008	195230007
Precio	29,20 €	83 €

Grifos de desagüe

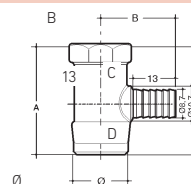
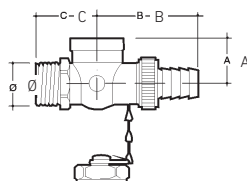

	1/2" cierre bola	3/4" cierre bola	Para radiadores GDR 1/2"	Para radiadores GDR 3/8"
A mm	22	26	34	39
B mm	49	58	22,5	22,8
C mm	30	66	18,6	18,8
D mm			15,4	20,2
Unidades	1	1	1	1
Referencia	193000000	193000001	193000002	193000003
Precio	8,10 €	11 €	4,65 €	4,15 €



Válvula retención

	3/4"	1"
Temp. máx. trabajo °C	100	100
Presión máx. trabajo bar	16	16
Referencia	119113007	190001422
Precio	10,40 €	13,15 €

Termómetros



Termómetro con abrazadera de Ø 63 esf.

Termómetro horizontal de Ø 63 esf, y 50 mm de vaina.

Termómetro horizontal de Ø 80 esf, y 50 mm de vaina.

Termómetro vertical de Ø 80 esf. y 50 mm de vaina.

Escala medición °C	0 - 120	0 - 120	0 - 120	0 - 120
Unidades	10	5	5	5
Referencia	516906401	195240002	195240003	195240004
Precio	28,10 €	11 €	11,25 €	65 €

Termostatos de regulación



Termostato de contacto

Termostato de inmersión simple

Termostato de inmersión doble

Regulación de 10°C a 90°C. Contacto conmutado 230 V. 15 A. Se instala en la tubería de salida del agua de la caldera para que actúe por temperatura.

Regulación de 0° C a 90° C. Unipolar 230 V. 10 A. Controla la temperatura del agua de la caldera actuando sobre el quemador.

Doble circuito. Contacto conmutado para el termostato de regulación. Suple a dos termostatos. Regulación de 0 a 90° C. Regulación limitador de 90° C a 110° C con rearme manual. 230 V. 10 A. Realiza las funciones de un termostato de regulación y seguridad.

Tensión máx. trabajo V	230 ~	230 ~	230 ~
Corriente máx. trabajo A	15	10	10
Referencia	749391060	749391050	749391080
Precio	13,60 €	20,80 €	35,90 €

Condiciones generales de venta

Baxi Climatización, S.L.U., se reserva el derecho de modificar, en cualquier momento y sin previo aviso, los datos y características del presente documento. Todos los precios contemplados en este Catálogo-Tarifa, salvo error u omisión, anulan los publicados con anterioridad.

Baxi Climatización, S.L.U., no practica la venta directa al público. Todas las relaciones comerciales entre **Baxi Climatización, S.L.U.**, y sus clientes se regirán por las siguientes condiciones generales de venta que se entenderán aceptadas por el comprador por el solo hecho de cursar un pedido.

1. Catálogo-Tarifa, ofertas y pedidos

- 1.1 Las indicaciones de nuestro Catálogo-Tarifa se dan solamente a título orientativo.
- 1.2 Las ofertas están siempre y a todos los efectos, condicionadas a nuestra posterior aceptación, por escrito, del correspondiente pedido.
- 1.3 Cualquier condición consignada por el comprador en el pedido, que no se ajuste a las presentes condiciones generales de venta o, en su caso, a las especiales de cada producto se considerará nula, salvo nuestra conformidad, que deberá constar expresamente en la aceptación escrita del pedido.

2. Anulación de pedidos

- 2.1 Los pedidos aceptados no podrán ser anulados en los casos siguientes:
 - 2.1.1 Cuando hayan transcurrido 3 días desde la fecha de recepción, por el comprador, de nuestra aceptación.
 - 2.1.2 Cuando se haya efectuado la expedición del producto.
 - 2.1.3 Cuando, tratándose de materiales de fabricación especial, ésta se hubiere comenzado.
- 2.2 Nos reservamos el derecho de anular los pedidos pendientes de entrega, cuando el comprador hubiere incumplido, total o parcialmente, sus obligaciones bajo las presentes condiciones generales de venta.

3. Precios

- 3.1 Los precios que figuran en nuestro Catálogo-Tarifa podrán ser variados por simple aviso al comprador. Los nuevos precios serán aplicados a todos los pedidos pendientes de entrega en la fecha de la modificación. Si el comprador no aceptase el nuevo precio podrá anular el pedido, notificándolo por escrito, dentro de los ocho días siguientes, a la fecha de aviso. Pasado este plazo se entenderá que acepta plenamente las nuevas condiciones.
- 3.2 Todos los impuestos actualmente en vigor y los que en el futuro pudieran gravar la producción, entrega de bienes o venta de nuestros productos serán a cargo del comprador, salvo que su repercusión esté expresamente prohibida.
- 3.3 Cualquier descuento, rappel, bonificación o abono que sobre los precios del Catálogo-Tarifa se conceda, estará condicionado al buen fin de las operaciones de las que dichos beneficios traigan causa o que hubieran

sido realizadas durante el período que, en su caso, corresponda; consecuentemente, se perderá el derecho a su percepción si se incurre en impago o morosidad en la operación o durante el período computado.

4. Plazos de entrega

- 4.1 Los plazos de entrega que consten en nuestras aceptaciones de pedido, serán meramente orientativos.
- 4.2 El incumplimiento del plazo de entrega, no será causa, en ningún caso, de reclamación alguna por parte del comprador.
- 4.3 Los retrasos en la entrega originados por causas de fuerza mayor, o que no nos sean directamente imputables, no serán causa justificada para la anulación por el comprador, del pedido involuntariamente demorado.

5. Forma de entrega

- 5.1 Salvo pacto en contrario, todas las entregas de productos dentro de la Península Ibérica serán CPT – INCOTERMS 2010 (Carriage Paid To – Transporte pagado hasta puerto o lugar de destino convenido según conste en la correspondiente aceptación de pedido).
- 5.2 Salvo pacto en contrario, las entregas de productos fuera de la Península Ibérica serán EXW – INCOTERMS 2010 (EX Works – Fábrica (en) lugar convenido según conste en la correspondiente aceptación de pedido).
- 5.3 La titularidad y el riesgo de pérdida se transferirán al comprador en el momento de la entrega de los Productos al transportista.
- 5.4 Los pedidos que se nos cursen, salvo que la naturaleza del producto lo impida, podrán cumplimentarse en entregas parciales.
- 5.5 Salvo instrucciones concretas del comprador, los envíos de mercancías se efectuarán por el medio y tarifa más económica.

6. Condiciones de pago

- 6.1 El pago del precio de nuestros productos debe hacerse en el plazo estipulado.
- 6.2 Para facilitar la efectividad del pago se podrán girar efectos cambiarios a cargo del comprador, sin que ello signifique una modificación, ni de la fecha, ni del lugar de pago, determinados anteriormente.
- 6.3 Si antes de la cumplimentación de la totalidad o parte de un pedido, se produjesen o conociesen hechos o circunstancias que originen un fundado temor que el comprador incumplirá su obligación de pago del precio, se podrá suspender la entrega de las mercancías, si el comprador no anticipa su pago o fianza pagarlo en el plazo convenido.

7. Garantía

- 7.1 Nuestros productos siempre y cuando sean utilizados en condiciones normales o instalados de acuerdo con las normas en vigor, están garantizados contra todo defecto de fabricación por el plazo y condiciones que, para cada producto, figure en la correspondiente tarjeta de garantía entregada con el producto o, en su defecto, establezca la Ley. Para el disfrute de esta garantía será necesario, en cada caso, la presentación de la factura de compra del producto y la

aceptación del defecto por nuestro servicio postventa, que procederá a su reparación o sustitución, y a la recogida de los productos defectuosos.

- 7.2 Nuestra garantía cubre la reposición del material sin cargo alguno para el comprador, en los términos de la legislación vigente.
- 7.3 En consecuencia sólo ampara defectos de fabricación, nunca defectos de funcionamiento de instalación, independientes de los primeros.
- 7.4 Los gastos de transporte y embalajes que se originen en las reparaciones cubiertas por la garantía, son a cargo de **Baxi Climatización, S.L.U.**

8. Reclamaciones

- 8.1 Además de la garantía que cubre nuestros productos, atenderemos las reclamaciones justificadas distinguiendo 2 causas principales:
 - 8.1.1 Error en el material entregado (error administrativo o de preparación).
Plazo de reclamación: 10 días hábiles a partir de la recepción del material.
 - 8.1.2 Material entregado deteriorado:
Plazo: 10 días hábiles a partir de la recepción del material en mal estado externamente.
Plazo: 30 días hábiles a partir de la recepción del material en mal estado internamente.
- 8.2 Para gestionar las incidencias requerimos:
 - 8.2.1 Anotar la incidencia (si es daño externo) en los documentos de entrega del material.
 - 8.2.2 Rellenar el impreso de recogida remitido por **BAXI** cuando lo solicitemos.

9. Devoluciones

- 9.1 No se admiten sin nuestra previa autorización.
- 9.2 De su importe se deducirá un porcentaje no inferior al 10% en concepto de gastos de recepción, prueba, inspección y demérito, salvo que se especifique otro porcentaje en las tarifas de cada producto.
- 9.3 Se enviarán, franco portes, a la fábrica que previamente se indicará.

10. Finalización del suministro

- 10.1 En los casos de suministro continuado de productos, éste podrá darse por finalizado, en cualquier momento, en los siguientes supuestos:
 - 10.1.1 Por mutuo acuerdo de las partes.
 - 10.1.2 Sin necesidad de alegar motivo alguno, mediante el envío a la otra parte de una comunicación por escrito con una antelación mínima de 30 días a la fecha de efectos de la finalización del suministro.
 - 10.1.3 En cualquier momento, no siendo necesario preaviso alguno, en caso de incumplimiento grave e intencionado de cualquiera de las obligaciones adquiridas por la otra parte, sin perjuicio del derecho de la parte no incumplidora a optar por seguir con el suministro y exigir el pleno cumplimiento de sus obligaciones, con compensación, en ambos casos, por las pérdidas causadas por tal incumplimiento.

La parte no incumplidora notificará a la otra Parte por escrito el incumplimiento, debiendo la otra parte subsanar dicho incumplimiento en un plazo de 30 días. Si el incumplimiento no ha sido subsanado al finalizar dicho plazo, la Parte no incumplidora podrá finalizar el suministro de los productos.

- 10.1.4 Por liquidación, disolución y/o cierre comercial de cualquiera de las Partes.
- 10.2 La finalización del suministro en los términos aquí previstos no otorgará al comprador el derecho a recibir indemnización o compensación de ningún tipo, sin bien las partes deberán seguir cumpliendo estrictamente con todas y cada una de sus obligaciones hasta la definitiva extinción de los vínculos obligacionales, en especial, la liquidación de los saldos que, en su caso, estuvieran pendientes.

11. Protección de datos de carácter personal

Baxi Climatización, S.L.U es el responsable del tratamiento de los datos personales proporcionados bajo su consentimiento y le informa que los mismos serán tratados de conformidad con lo dispuesto en las normativas vigentes en protección de datos personales y el Reglamento (UE) 2016/679 de 27 de abril de 2016 (GDPR), con la finalidad de mantener una relación comercial. Los datos serán conservados mientras exista un interés mutuo y/o legítimo para mantener el fin del tratamiento y cuando ya no sean necesarios para tal fin, se suprimirán con medidas de seguridad adecuadas para garantizar la seudonimización o la destrucción total de los mismos. Los datos se comunicarán a terceros con los que **Baxi Climatización, S.L.U.** se ha vinculado contractualmente, con la exclusiva finalidad de prestar el servicio solicitado (p.ej. empresa de transporte). Asimismo a cualquier tercero por obligación legal. Podrá ejercer los derechos de acceso, rectificación, portabilidad y supresión de sus datos, así como el de limitación y oposición a su tratamiento dirigiéndose a nuestro Delegado de Protección de Datos en la dirección C/ Salvador Espriu, 9 - 08908 L'HOSPITALET DE LLOBREGAT (Barcelona). Email: dpo@bdrthermea.es. También podrá interponer una reclamación en la www.aepd.es.

12. Notificaciones

Las comunicaciones podrán realizarse por cualquier medio que acredite su contenido y deje constancia fehaciente de su remisión y recepción, incluyendo correo certificado con acuse de recibo, burofax, fax o correo electrónico.

13. Jurisdicción

Los compradores al igual que esta sociedad **Baxi Climatización, S.L.U.** se someten expresamente a la Jurisdicción de los Tribunales y Juzgados de Barcelona, con renuncia a cualquier otro fuero o jurisdicción.

CONDICIONES ESPECIALES

1. Asunción de riesgos

- 1.1 A solicitud del comprador para cada pedido, mediante el pago de un recargo del 1,5% sobre el precio de las mercancías vendidas, asumiremos los riesgos de transporte.
- 1.2 Salvo que recibamos orden expresa en contra de esta norma por parte del Cliente, se efectuarán siempre aseguradas, la expedición de los siguientes artículos:
- Quemadores
 - Grupos térmicos Lidia
 - Gavina Plus
 - Argenta

Precios de acuerdo con la Legislación vigente.

BAXI
CLIMATIZACIÓN

902 89 80 00
www.baxi.es
informacion@baxi.es

**Tel. Asistencia al Profesional
918 87 28 96**

DELEGACIÓN CENTRO

Tel. 91 746 0830
delegacion.centro@baxi.es

DELEGACIÓN NORTE

Tel. 944 754 624
delegacion.norte@baxi.es

DELEGACIÓN ESTE

Tel. 93 263 4028
delegacion.este@baxi.es

DELEGACIÓN SUR

Tel. 96 340 2013
delegacion.sur@baxi.es

DELEGACIÓN OESTE

Tel. 98 528 0642
delegacion.oeste@baxi.es

