

InspirAIR® Home



InspirAIR® Home

La solución conectada Aides de purificación de aire centralizada que late al ritmo de su vida.

PURIFICACIÓN DE AIRE DOBLE FLUJO RESIDENCIAL

SUMARIO

Presentación	P4
Gama / campo de aplicación	P5
Telemandos y AldesConnect™	P6
Accesorios de montaje	P7
Características técnicas	P8
Características aeráulicas	P9
Características acústicas	P14
Montaje	P18
Corazón: Interfaz instalador del InspirAIR® Home Premium	P19
Interfaz Instalador del InspirAIR® Home Classic	P19
Funcionamiento del modo confort térmico	P19



Aldes
Connect



Aldes CAD Library
cad.aldes.com



* La nueva plataforma softwares profesionales de diseño, dimensionado y valoración de sus proyectos de ventilación.

** La herramienta de cálculo de consumo de los ventiladores.

InspirAIR® Home

LA SOLUCIÓN CONECTADA DE PURIFICACIÓN DE AIRE CENTRALIZADA ESPECIALMENTE DISEÑADA PARA EL RESIDENCIAL.

Solución de purificación de aire centralizada para chalés y pisos, **InspirAIR® Home** contribuye a liberar el aire entrante de las partículas finas, contaminantes y alérgenos y a renovar el aire interior para que cada uno pueda beneficiarse de un aire sano.

Más aire puro

Dotada con la nueva solución de filtración exclusiva Aldes, **InspirAIR® Home** le permite filtrar hasta el 95% de partículas finas PM2.5 et PM10¹.

Más control

Solución conectada a su Smartphone, desarrollada en exclusiva por Aldes, **InspirAIR® Home** le ofrece la posibilidad de seguir y actuar en todo momento sobre la calidad del aire interior mediante la aplicación AldesConnect™.

Más diseño

Con sus líneas puras y minimalistas, la calidad de sus acabados acero y su corazón con colores vivos y cálidos, **InspirAIR® Home** ha sido diseñado para integrarse en los interiores más exigentes.

Más confort

InspirAIR® Home ha sido desarrollado para atemperar su aire interior refrescándolo en verano y precalentándolo en invierno², aislándolo al mismo tiempo del ruido exterior.

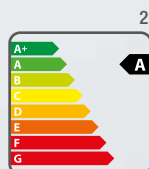

¹ InspirAIR® Home equipado con el filtro bacterias.

² Clase obtenida según reglamento de Etiquetado Energético 1254/2014 en modo local demand control.

³ 95% de las partículas finas PM2.5 y PM10

⁴ Intercambiador de alta eficiencia con recuperación de energía: hasta un 97%

PRESENTACIÓN



InspiraIR® Home SC Classic



InspiraIR® Home SC Premium

NORMAS Y REGLAMENTACIONES



- Certificado Passivhaus



- Certificación NF Auto para InspiraIR Home SC240 y SC370
- Certificación NF Hígro para InspiraIR Home SC370 Premium



- Certificado PEB



- Ensayado TÜV

Referenciado SAP - PCDB

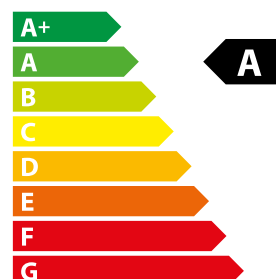

COMPOSICIÓN DE LOS KITS

CAMPO DE APLICACIÓN

- Solución conectada de purificación de aire centralizada con recuperación de calor para viviendas colectivas tratadas de forma individual y viviendas individuales.
- Permite la renovación del aire interior y la filtración del aire nuevo entrante.

DESCRIPCIÓN

- 2 versiones: Classic o Premium.
- 2 configuraciones: derecha o izquierda.
- 2 montajes: horizontal en techo o vertical en pared.
- Disponible con 3 tipos de regulación:
 - velocidad constante,
 - caudal constante (autorregulable),
 - presión constante (higrorregulable)*.
- 4 velocidades: Vacaciones, Diario, Boost e Invitados.
- Conectividad:
 - 0-10V para sensor de calidad de aire interior (CO₂),
 - Modbus para integración en domótica*,
 - IBus Aldes (para BCA Bus, etc...),
 - aplicación Smartphone AldesConnect™**.
- Mando instalador (ver p. 11):
 - teclado classic (**InspirAIR®** Home SC Classic),
 - el Corazón (**InspirAIR®** Home SC Premium).
- Mando usuario (accesorio, no suministrado):
 - telemando 2 velocidades alámbrico (botón pulsador),
 - telemando 3 velocidades alámbrico,
 - telemando multifunción 4 velocidades alámbrico,
 - aplicación Smartphone AldesConnect™**.
- Filtración:
 - sobre extracción: 1 filtro polvo (de serie),
 - sobre aire nuevo: 1 filtro polen (**InspirAIR®** Home SC Classic), 1 filtro partículas finas (**InspirAIR®** Home SC Premium), 1 filtro bacterias como accesorio (a acoplar a un filtro polen para una mayor vida útil), 1 filtro de partículas finas + COV (Carbón activo), como accesorio
- Filtración del aire nuevo mantenida en modo bypass.
- Bypass de serie 100%.
- Intercambiador de alto rendimiento y motorización bajo consumo.
- Conexión aeráulica: 4 conexiones Ø160 mm.
- Instalación en espacio calefactado.
- Protección antiescarcha realizada por el desequilibrio de los caudales (de serie) o por precalentamiento del aire a través de la batería de precalentamiento BCA Bus (accesorio).
- Diseño y fabricación Europea.
- Garantía de 2 años.





Denominación	InspirAIR® Home Classic	InspirAIR® Home Premium
Códigos SC150	11023453 / 11023454	11023455 / 11023456
Códigos SC240	11023310 / 11023311	11023312 / 11023313
Códigos SC370	11023314 / 11023315	11023316 / 11023317
InspirAIR® Home	1	1
Fijación	1 kit de fijación	1 cuna + kit de fijación
Conexión Ø160	0***	4
Teclado de mando (integrado en el grupo)	1 (ver descripción)	1 (ver descripción)
Sifón	1	1
Filtro polvo	1	1
Filtro polen	1	0***
Filtro partículas finas	0***	1
Módem para la aplicación AldesConnect™	0***	1

*** Componente que se puede comprar por separado (ver accesorios p. 7)

GAMA

Denominación	Códigos
InspirAIR® Home SC150 Classic Derecha	11023453
InspirAIR® Home SC150 Classic Izquierda	11023454
InspirAIR® Home SC150 Premium Derecha	11023455
InspirAIR® Home SC150 Premium Izquierda	11023456
InspirAIR® Home SC240 Classic Derecha	11023310
InspirAIR® Home SC240 Classic Izquierda	11023311
InspirAIR® Home SC240 Premium Derecha	11023312
InspirAIR® Home SC240 Premium Izquierda	11023313
InspirAIR® Home SC370 Classic Derecha	11023314
InspirAIR® Home SC370 Classic Izquierda	11023315
InspirAIR® Home SC370 Premium Derecha	11023316
InspirAIR® Home SC370 Premium Izquierda	11023317

EFICIENCIA DE LA SOLUCIÓN DE FILTRACIÓN* EXCLUSIVA ALDES

	 Polen > 10 µm	 Partículas Finas 10 µm	 Partículas Finas 2,5 µm	 Bacterias 1 µm	 Compuesto Orgánico Volátil
FILTRO POLEN	99 %	95 %	40 %	15 %	-
FILTRO PARTÍCULAS FINAS	> 99 %	> 99 %	> 99 %	80 %	-
FILTRO BACTERIAS	> 99 %	> 99 %	> 99 %	> 99 %	-
FILTRO BACTERIAS	> 99 %	> 99 %	> 99 %	> 99 %	Permite eliminar los gases y COV del aire exterior

* Según EN779 2012

* De serie en la versión Classic Premium únicamente

** De serie en la versión Premium únicamente

TELEMANDOS Y ALDESCONNECT™

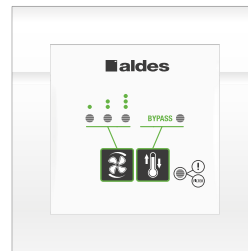

Aplicación AldesConnect™

Telemando multifunción
4 velocidades alámbricoTelemando
3 velocidades alámbrico

DESCRIPCIÓN

AldesConnect™

- Aplicación móvil Aldes para Smartphone con Android e iOS
- Controlar y actuar sobre la calidad de aire interior, adaptar la purificación de aire, seguir la evolución de la calidad de aire interior e informar (notificaciones sobre los filtros y consejos personalizados).
- Funciona con las versiones Classic añadiendo AldesConnect™ Box.



Telemando multifunción 4 velocidades alámbrico

- Pantalla LCD con retroiluminación blanca (60 x 60 mm).
- 3 botones de mando,
- 1 pantalla de inicio y 1 pantalla de información,
- 4 velocidades: Vacaciones, Diario, Boost, Invitados,
- Mando usuario e instalador.

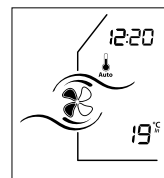

Pantalla de inicio

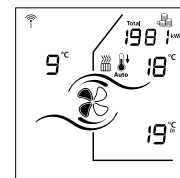

Pantalla de información

Telemando 3 velocidades alámbrico

- Telemando empotrable,
- Compatible con un cajetín eléctrico estándar, 1 mecanismo,
- 2 botones de mando y 5 LEDs,
- 3 velocidades: Diario, Boost, Invitados,
- Material: ABS blanco,
- Mando usuario e instalador.

GAMA

Denominación	Código
Telemando 3 velocidades alámbrico	11023065
Telemando 4 velocidades alámbrico	11023334
AldesConnect™ Box	11023386

Prioridad a los mandos externos

- Si su **InspirAIR® Home** está controlado por un mando externo (conexión Modbus o 0-10V), éste será prioritario sobre su telemando local.

Utilización de varios telemandos en paralelo, incluida la aplicación AldesConnect™

- Si su **InspirAIR® Home** está conectado a varios telemandos en su vivienda, se tomará en cuenta el último ajuste solicitado.
- No se recomienda utilizar a la vez la aplicación **AldesConnect™** y el telemando multifunción 4 velocidades con programaciones horarias.
- Elegir uno de los dos para guardar su programación horaria para evitar conflictos.

ACCESORIOS

Producto	Denominación	Código gama			Características
		SC150	SC240	SC370	
	Trampilla de acabado "ciega"	11023321			Trampilla de acabado metálico y su marco para ocultar el producto en montaje falso techo o vertical.
	Trampilla de acabado "mirilla"	11023440			Trampilla de acabado metálico y su marco para ocultar el producto en montaje falso techo o vertical con mirilla para ver el corazón
	Caja de distribución	-	11023323	11023327	Cajas de distribución 2 en 1 (impulsión / extracción) monobloc para conductos Optiflex
	Cubreconducto	-	300 mm: 110233324	300 mm: 11023328	Revestimiento estético de metal a instalar en la parte superior o inferior del producto para una integración discreta de la red de conductos.
			500 mm: 110233398	500 mm: 110233399	
			Acabado: 11023426	Acabado: 11023427	
	Cuna de montaje	11023322			De serie en versión Premium
	Colector pasatecho	-	21023338	21023339	Facilita la colocación de los conductos aeráulicos a través del techo, sin degradar la permeabilidad del edificio y de las redes
	Manguito Ø160 con juntas Calogaine	Incluido	11023209		Manguito Ø160 (plástico o galva)
	Manguito Ø160 galva macho con juntas	-	11098163		
	Filtro polvo	11023469	11023325	11023329	Filtración: • sobre la extracción: 1 filtro polvo (de serie), • sobre el aire nuevo: 1 filtro polen (InspiraAir Home SC Classic), 1 filtro de partículas finas (InspiraAIR® Home SC Premium), Como accesorio: 1 filtro bacterias como accesorio (a acoplar a un filtro polen para una mayor vida útil). 1 filtro partículas finas + COV (Carbón activo)
	Filtro polen	11023459	11023340	11023341	
	Filtro partículas finas	11023460	11023326	11023330	
	Filtro bacterias	11023461	11023331	11023332	
	Filtro COV	11023462	11023438	11023439	
	Sonda CO ₂	11017090			Permite controlar la tasa de CO ₂ en la vivienda.
	Alimentación 230V / 24V	11017180			Alimentar el sensor CO ₂
	BCA Bus	11023225			Batería de precalentamiento BCA Bus.

* Únicamente versión Premium

CARACTERÍSTICAS TÉCNICAS

DIMENSIONES (MM) - PESO

• **InspirAIR® Home Premium / Classic SC240 & SC370**

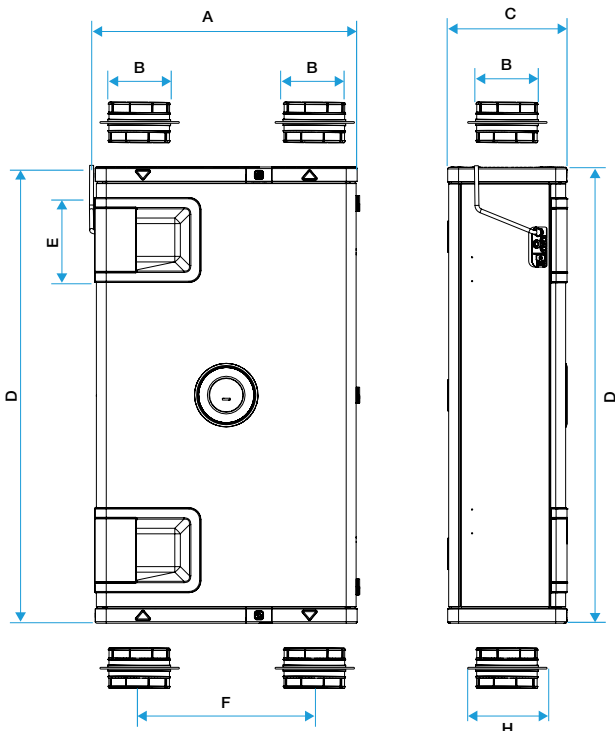

• **InspirAIR® Home Premium / Classic SC150**

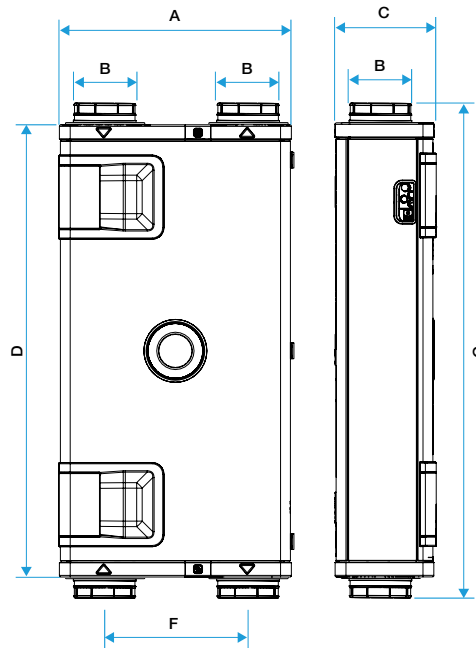

	A	B	C	D	E	F	G	Peso
InspirAIR® Home SC150	600	Ø160	200	1070	215	420	1.150	27 kg
InspirAIR® Home SC240	600	Ø160	250	1.150	215	365	-	30 kg
InspirAIR® Home SC370	670	Ø160	300	1.150	215	420	-	34 kg

• **Caja de distribución**

	A	B	C	D	E
InspirAIR® Home SC240	600	Ø160	250	330	365
InspirAIR® Home SC370	670	Ø160	300	330	420

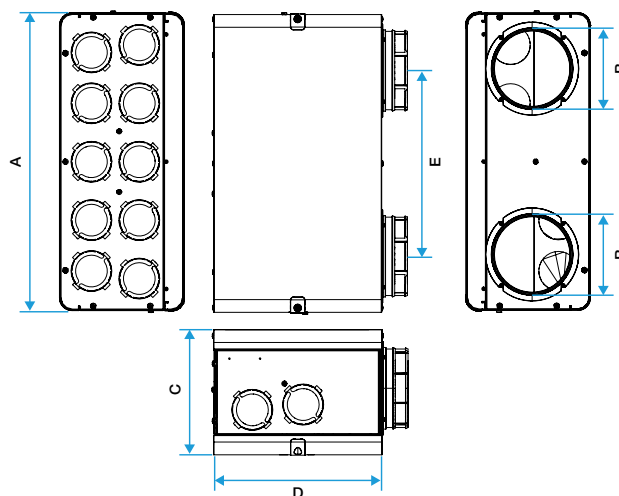

CARACTERÍSTICAS ELÉCTRICAS

- Alimentación: 230 V - 50 Hz monofásico.
- Clasificación: IPX2, clase I.

	Intensidad máx.	Potencia máx.
InspirAIR® Home SC150	1,2 A	135 W
InspirAIR® Home SC240	1,75 A	183 W
InspirAIR® Home SC370	2 A	234 W

CARACTERÍSTICAS AERÁULICAS

CURVAS ENVOLVENTE (CAUDAL / PRESIÓN / POTENCIA)

InspirAIR® Home SC150

- Con filtro polen (Classic) o filtro partículas finas (Premium) o filtro COV (accesorio)

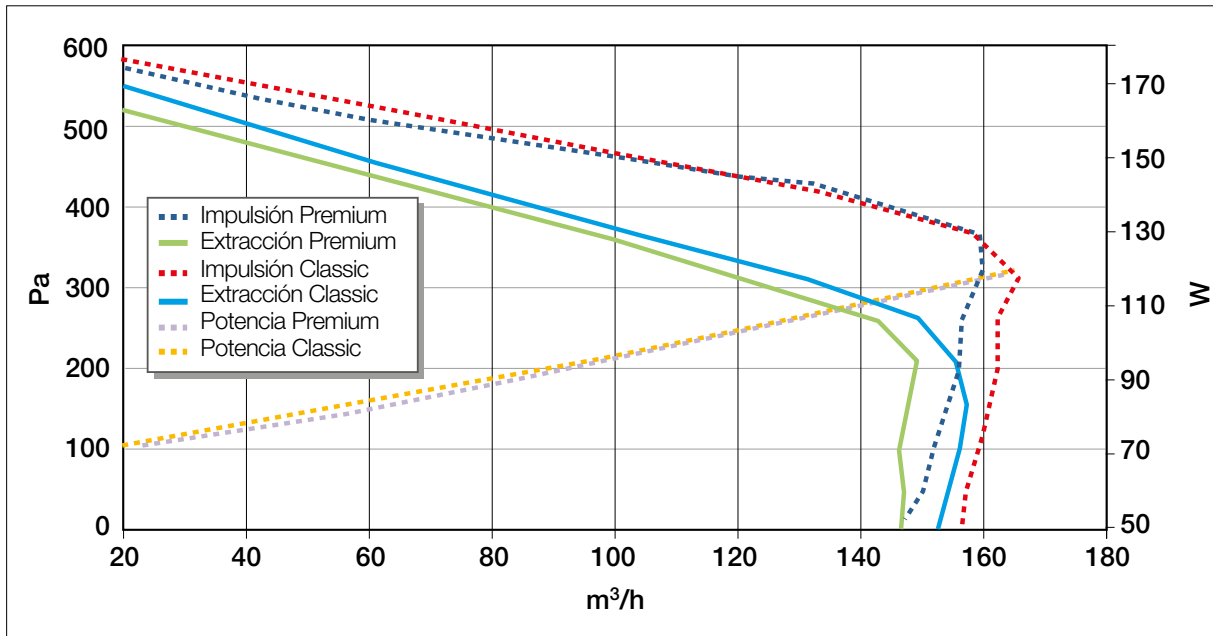

- Con filtro bacterias (accesorio)

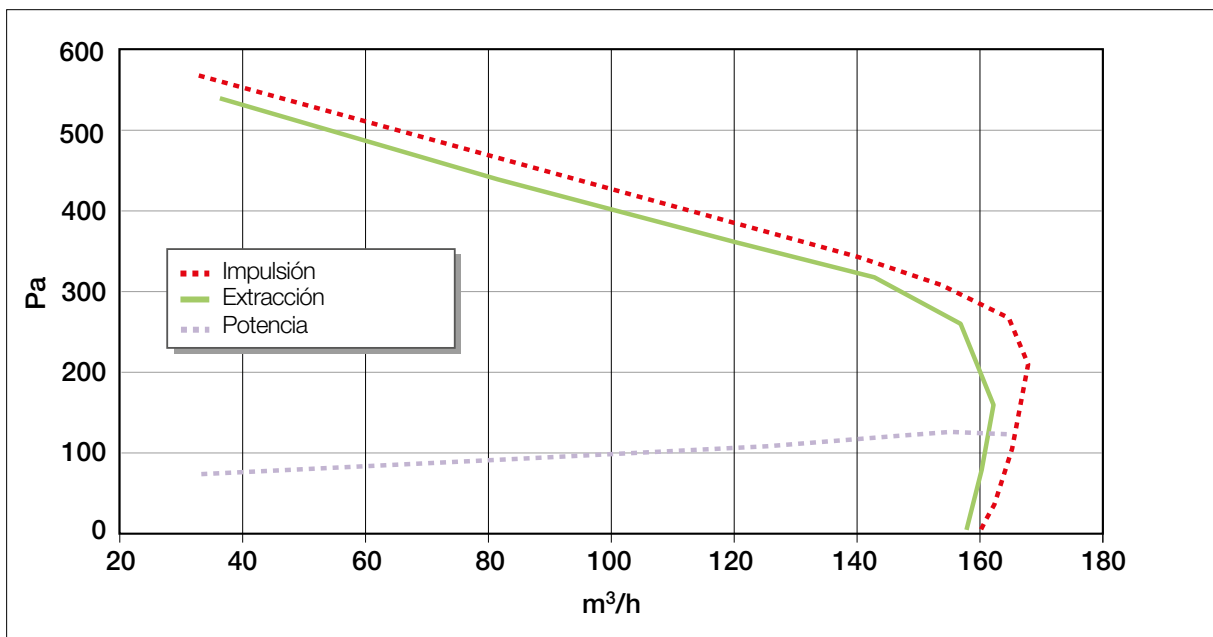

CARACTERÍSTICAS AERÁULICAS

CURVAS ENVOLVENTE (CAUDAL / PRESIÓN / POTENCIA)

InspirAIR® Home SC240

- Con filtro polen (Classic) o filtro partículas finas (Premium) o filtro COV (accesorio)

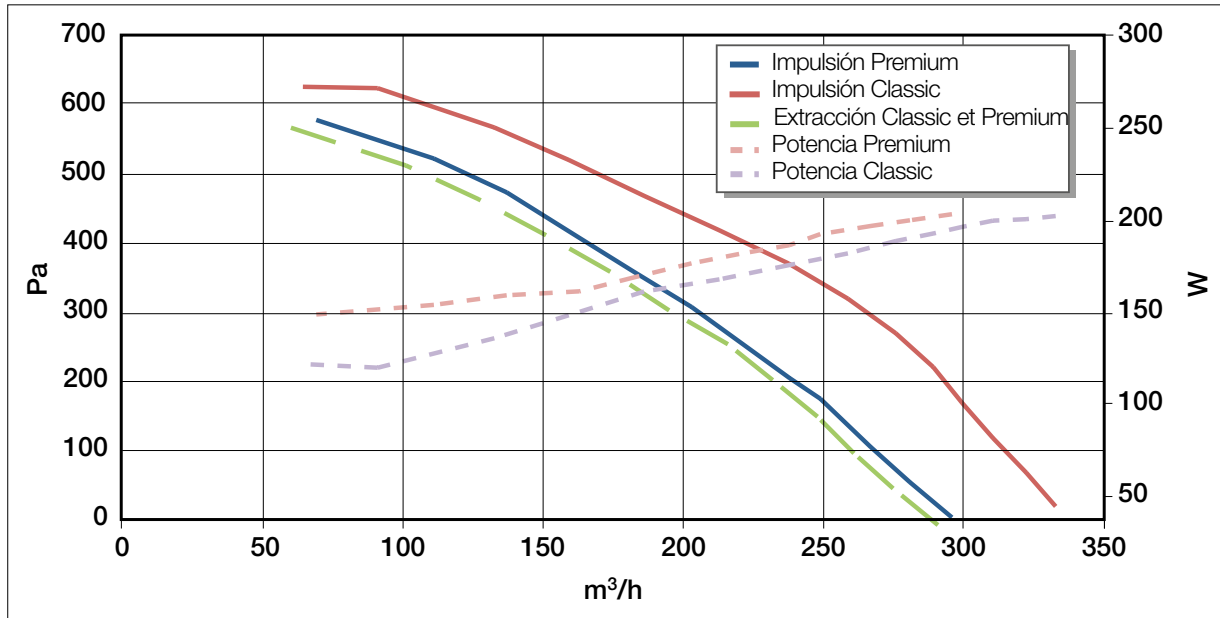

- Con filtro polen y filtro bacterias (accesorio)

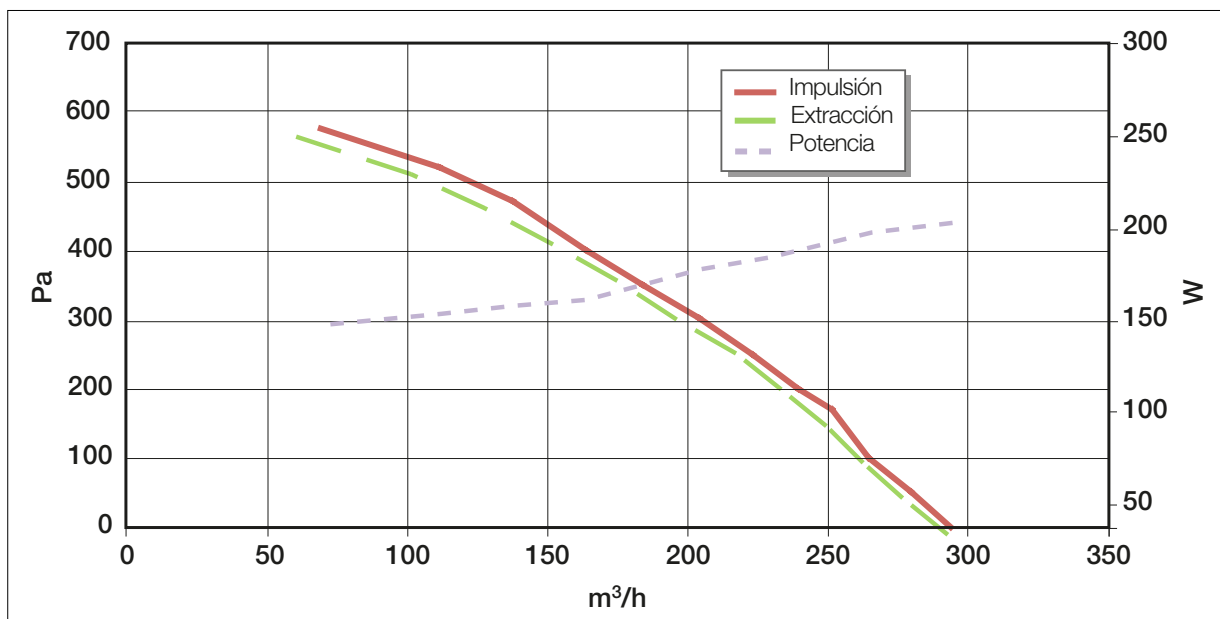

CARACTERÍSTICAS AERÁULICAS

CURVAS ENVOLVENTE (CAUDAL / PRESIÓN / POTENCIA)

InspirAIR® Home SC370

- Con filtro polen (Classic) o filtro partículas finas (Premium) o filtro COV (accesorio)

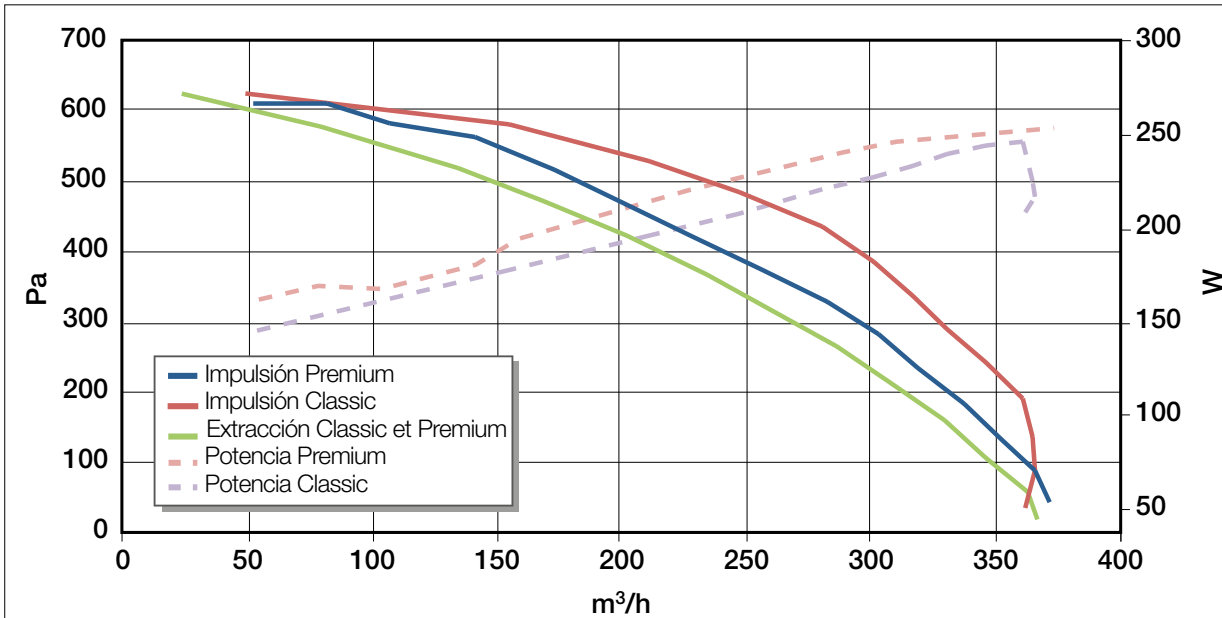

- Con filtro polen y filtro bacterias (accesorio)

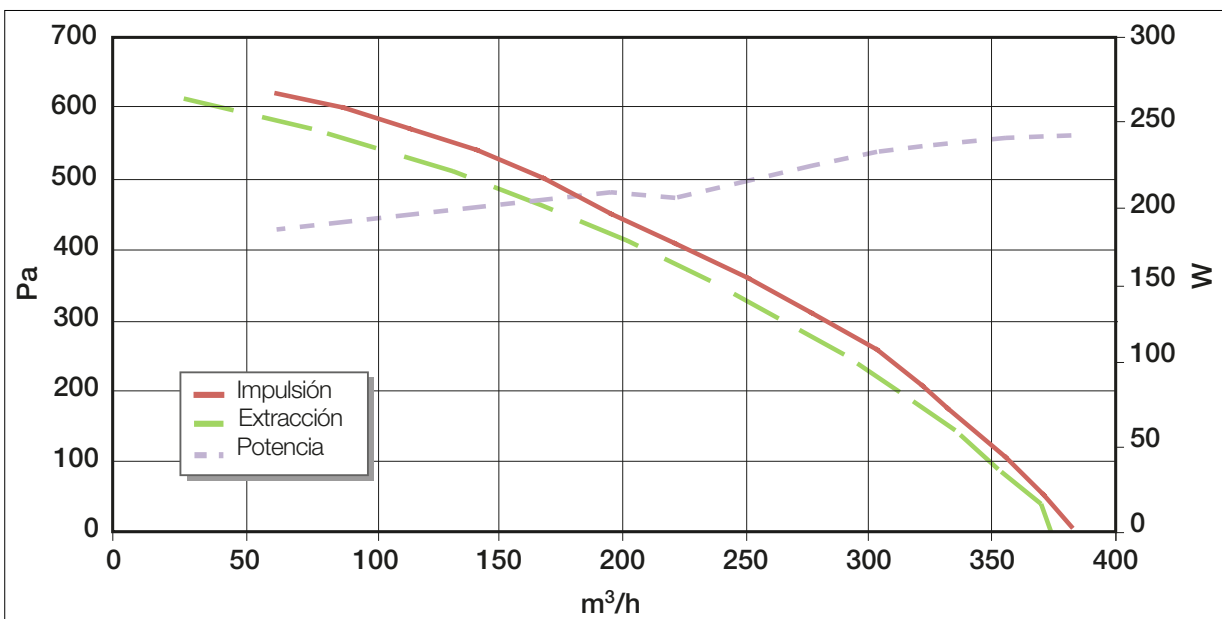

CARACTERÍSTICAS AERÁULICAS

VELOCIDAD CONSTANTE (CAUDAL/PRESIÓN)

InspirAIR® Home SC150

- Con filtro polen (Classic)

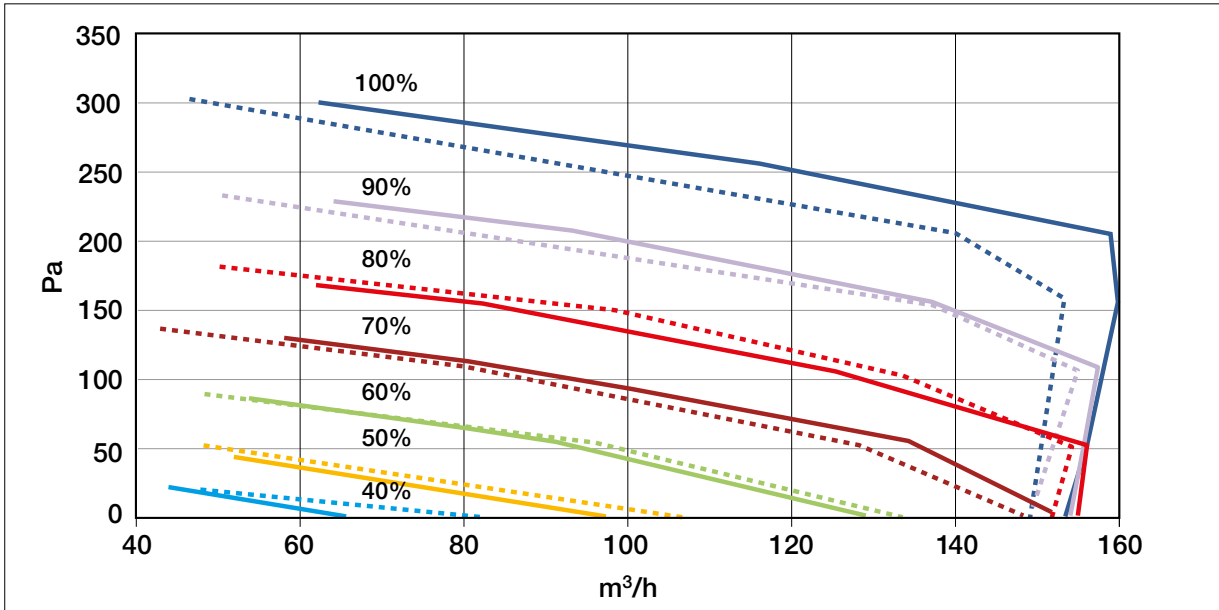

- Con filtro partículas finas (Premium)

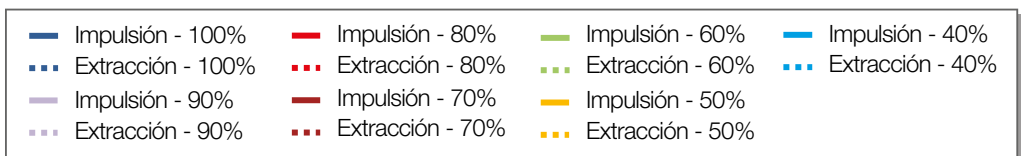
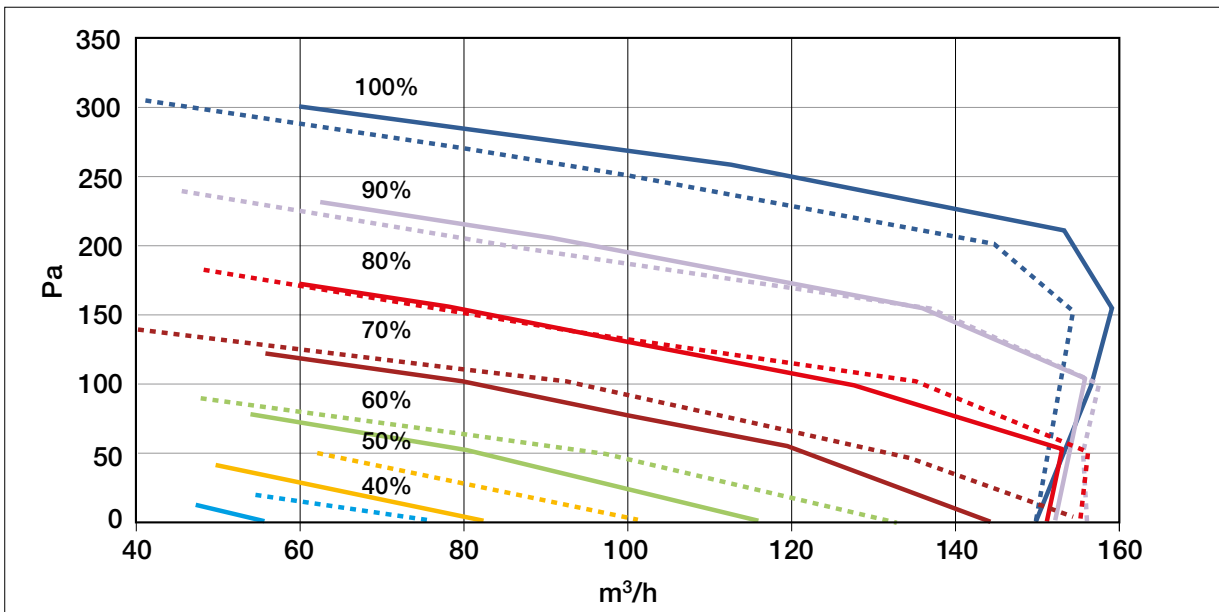

CARACTERÍSTICAS AERÁULICAS

EFICIENCIA TÉRMICA

- Intercambiador solo según EN308
Datos fabricantes sobre el aire extraído

Condiciones de ensayos:

- Aire exterior = aire seco a 5°C , Hr < 20%.
- Aire interior = aire seco a 25°C, HR 20%.

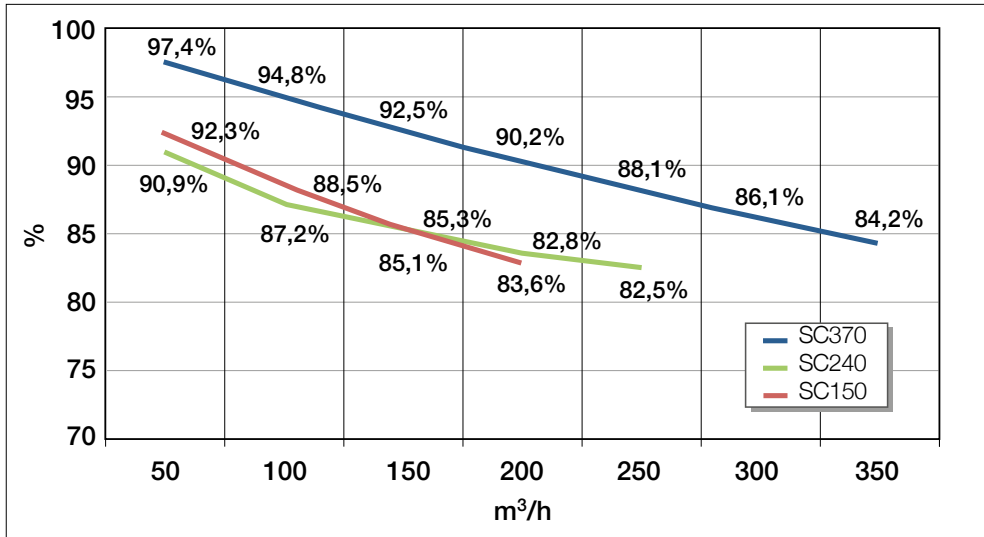

- Intercambiador solo según EN 13141-7

	Caudal (m³/h) / Presión (Pa) / Eficiencia (%)		
InspirAIR® Home SC150	60	50	92,6
	108	50	90,2
	150	100	89,5
InspirAIR® Home SC240	80	50	94,5
	180	50	89,7
	240	100	88,5
InspirAIR® Home SC370	68	50	94
	220	50	89
	310	100	88,5

- Intercambiador solo según EN308

	Caudal (m³/h) / Presión (Pa) / Eficiencia (%)		
InspirAIR® Home SC150	70	65	84
	120	80	83
	150	100	81

EFICIENCIA TÉRMICA PASSIVHAUS



	Campo de utilización	Eficiencia
InspirAIR® Home SC150	80 - 120 m³/h	83%
InspirAIR® Home SC240	123 - 187 m³/h	86%
InspirAIR® Home SC370	100 - 242 m³/h	87%

EFICIENCIA TÉRMICA PEB (según EN308)



	Caudal (m³/h) / Presión (Pa) / Eficiencia (%)		
InspirAIR® Home SC150	70	65	en curso
	120	80	en curso
	150	100	en curso
InspirAIR® Home SC240	123	100	83
	262	100	77
InspirAIR® Home SC370	120	100	86
	251	100	83
	310	100	81

CARACTERÍSTICAS ACÚSTICAS

- Producto solo (según UNE EN ISO 3741 02-2012 y UNE EN ISO 5135 07-1999)

InspirAIR® Home SC150

Régimen	Caudal Qv	Presión ΔP_{st}	Potencia absorbida	Corriente absorbida	Ruido radiado productos	Ruido en conducto Lw dB(A)	
%	m³/h	Pa	W	A	Lw dB(A)	Aire viciado	Aire impul.
30	40	7	10,3	0,09	< 30,8	< 37,3	< 43,3
40	60	15	14,8	0,12	< 34,7	< 40,4	< 49,5
50	75	25	19,3	0,15	< 38,2	45,2	53,3
60	90	35	25,6	0,2	< 41,8	47,8	56,7
70	105	50	33,9	0,26	< 45	51	59,8
80	120	65	43,6	0,33	48,4	53,5	62,5
90	135	80	56,5	0,42	51,6	56,1	64,8
100	150	100	73,2	0,54	52,3	58,3	66,8

InspirAIR® Home SC240

Caudal Qv	Presión ΔP_{st}	Ruido en conducto Lw dB(A)	
m³/h	Pa	Aire viciado	Aire impulsado
60	60	42,8	56,2
90	70	44,1	57,7

InspirAIR® Home SC370

Caudal Qv	Presión ΔP_{st}	Ruido en conducto Lw dB(A)	
m³/h	Pa	Aire viciado	Aire impulsado
90	70	44,6	56,9
120	80	46,9	60
165	100	50	63,9
180	110	51,2	64,8
195	115	51,9	65,8
240	150	54,8	68,7
300	200	58	71,2

- Con Caja de distribución InspirAIR® Home (medición efectuada con 1 m de algaine isofónico entre la caja y el producto)

InspirAIR® Home SC240

Caudal Qv	Presión ΔP_{st}	Ruido radiado productos
m³/h	Pa	Lw dB(A)
120	80	46,0
165	100	51,1
170	50	49,5
195	120	53,2

Caudal Qv	Presión ΔP_{st}	Ruido en conducto Lw dB(A)	
m³/h	Pa	Aire viciado	Aire impulsado
90	70	35,3	31,8
135	85	34,7	26,6
165	100	37,4	29,8

InspirAIR® Home SC370

Caudal Qv	Presión ΔP_{st}	Ruido radiado productos
m³/h	Pa	Lw dB(A)
120	80	46,5
195	115	52,6

Caudal Qv	Presión ΔP_{st}	Ruido en conducto Lw dB(A)	
m³/h	Pa	Aire viciado	Aire impulsado
90	70	30,8	29,4
180	110	35,3	30,8
240	150	39	34,6

CARACTERÍSTICAS ACÚSTICAS

InspirAIR® Home SC150

• **Nivel sonoro, aire impulsado**

Nivel de potencia acústica Lw (dB), medido a nivel de la conexión de aire impulsado según norma ISO 3741

Régimen	Caudal Qv	Presión Δ P st	125 Hz	250 Hz	500 Hz	1000 Hz	2000 Hz	4000 Hz	8000 Hz
%	m³/h	Pa							
30	40	7	< 56,5	45,5	40	36,2	< 24	< 16,5	< 18,9
40	60	15	< 61	52,5	46	43,7	32,8	< 23,3	< 19,5
50	75	25	64,9	56,4	49,2	47,4	36,9	< 28,4	< 21,2
60	90	35	68,5	59,8	52,4	51,0	41,2	33,9	< 25,3
70	105	50	71,7	62,5	55,4	54,0	44,7	38,0	29,7
80	120	65	74,5	65,5	57,8	56,6	48,0	41,8	34,1
90	135	80	77,0	68,0	59,9	58,6	50,7	44,5	37,5
100	150	100	79,5	69,8	61,7	60,0	52,9	46,7	40,2

• **Nivel sonoro, aire viciado**

Nivel de potencia acústica Lw (dB), medido a nivel de la conexión de aire impulsado según norma ISO 3741

Régimen	Caudal Qv	Presión Δ P st	125 Hz	250 Hz	500 Hz	1000 Hz	2000 Hz	4000 Hz	8000 Hz
%	m³/h	Pa							
30	40	7	< 54,5	< 37,4	27,8	< 16,8	< 12,6	< 15,2	< 19,2
40	60	15	< 56,7	< 41,5	30,9	< 21,6	< 14,0	< 15,6	< 19,2
50	75	25	60,9	47,4	35,0	< 25,7	< 15,5	< 15,9	< 19,2
60	90	35	63,1	50,9	37,7	28,4	< 17,5	< 16,3	< 19,2
70	105	50	66,3	54,2	40,6	30,6	< 19,6	< 17,6	< 19,2
80	120	65	69,1	56,4	43,1	32,8	< 22,1	< 19,2	< 19,3
90	135	80	71,9	59,1	45,6	34,4	< 24,4	< 20,8	< 19,5
100	150	100	73,9	61,4	47,4	36,1	< 26,6	< 22,4	< 19,3

• **Nivel sonoro, emisiones del equipo**

Nivel de potencia acústica Lw (dB), emisiones del equipo según norma ISO 3741

Régimen	Caudal Qv	Presión Δ P st	125 Hz	250 Hz	500 Hz	1000 Hz	2000 Hz	4000 Hz	8000 Hz
%	m³/h	Pa							
30	40	7	41,4	29,6	30,7	< 22,8	< 16,7	< 15,5	< 21,1
40	60	15	44,1	35,3	33,1	29,5	< 22,0	< 16,9	< 21,0
50	75	25	47,7	39,9	35,1	33,6	26,4	< 19,9	< 21,2
60	90	35	50,8	44,4	38,0	37,0	30,4	< 24,2	< 21,8
70	105	50	54,0	47,3	42,8	39,8	33,9	< 28,3	< 23,2
80	120	65	56,8	49,9	48,0	42,4	37,1	31,8	< 25,5
90	135	80	58,7	52,0	52,2	44,3	39,7	34,4	28,6
100	150	100	60,2	54,0	50,9	45,9	42,2	36,5	31,4

CARACTERÍSTICAS ACÚSTICAS

InspirAIR® Home SC240

• Nivel sonoro, aire impulsado

Nivel de potencia acústica L_w (dB), medido a nivel de la conexión de aire impulsado según norma ISO 3741

Caudal Q_v	Presión ΔP_{st}	125 Hz	250 Hz	500 Hz	1000 Hz	2000 Hz	4000 Hz	8000 Hz
m^3/h	Pa							
60	60	69,4	58,6	53,2	48,2	37,6	<28,7	<21,5
90	70	69,9	59,6	55,4	51,2	41,2	31,4	<23,5

• Nivel sonoro, aire viciado

Nivel de potencia acústica L_w (dB), medido a nivel de la conexión de aire extraído según norma ISO 3741

Caudal Q_v	Presión ΔP_{st}	125 Hz	250 Hz	500 Hz	1000 Hz	2000 Hz	4000 Hz	8000 Hz
m^3/h	Pa							
60	60	59,0	40,2	34,7	28,2	<18,4	<16,6	<19,5
90	70	60,4	42,4	36,8	30,9	<20,7	<17,4	<19,9

CARACTERÍSTICAS ACÚSTICAS

InspirAIR® Home SC370

• **Nivel sonoro, aire impulsado**

Nivel de potencia acústica Lw (dB), medido a nivel de la conexión de aire impulsado según norma ISO 3741

Caudal Qv	Presión ΔP_{st}	125 Hz	250 Hz	500 Hz	1000 Hz	2000 Hz	4000 Hz	8000 Hz
m ³ /h	Pa							
90	70	67,8	59,4	55,4	50,1	41	28,4	<21,7
120	80	70,2	62	58,4	54,2	45,1	32,8	<25,2
165	100	74	64,5	62,5	58,8	49,8	38	30,2
180	110	75,3	65,2	63,4	59,8	50,8	39,6	32
195	115	76,3	65,9	64,3	60,6	51,9	41	33,6
240	150	79,7	68,9	66,7	63,5	55,8	46,2	40
300	200	81,6	71,4	68,4	66,3	59,4	50,5	45,5

• **Nivel sonoro, aire viciado**

Nivel de potencia acústica Lw (dB), medido a nivel de la conexión de aire extraído según norma ISO 3741

Caudal Qv	Presión ΔP_{st}	125 Hz	250 Hz	500 Hz	1000 Hz	2000 Hz	4000 Hz	8000 Hz
m ³ /h	Pa							
90	70	60,8	40,6	38,4	31,7	<19,8	<15,7	<19,4
120	80	63,0	42,8	40,1	38,4	<23,2	<16,2	<19,3
165	100	66,1	46,4	43,3	38,3	<27,3	<17,4	<19,5
180	110	67,3	47,3	44,9	39,6	<28,8	<18,4	<19,5
195	115	68,1	47,7	45,4	40,2	<29,4	<18,7	<19,6
240	150	70,6	51,3	48,5	42,9	33,6	22,3	<20,6
300	200	73,6	55,4	51,1	45,5	37,4	<26,5	<22,9

MONTAJE

- Producto fijado verticalmente en la pared o horizontalmente en techo, montaje en plano en suelo prohibido.
- Cuna de fijación suministrada con versión **InspirAIR® Home SC Premium**.
- Salida condensados a conectar a red PVC Ø32.

- Manguitos Ø160.
- El producto debe estar instalado obligatoriamente en un cuarto aislado, protegido de las heladas. Para garantizar las prestaciones óptimas del producto, Aldes le recomienda instalarlo en un espacio calefactado.

ESPACIO LIBRE A PREVER PARA ACCEDER AL INTERCAMBIADOR

InspirAIR® Home SC150 & SC240

InspirAIR® Home SC370

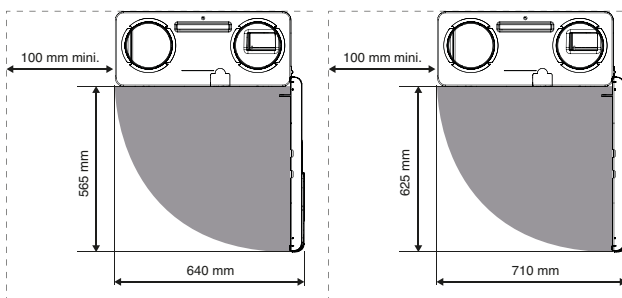

VERSIÓN IZQUIERDA

VERSIÓN DERECHA

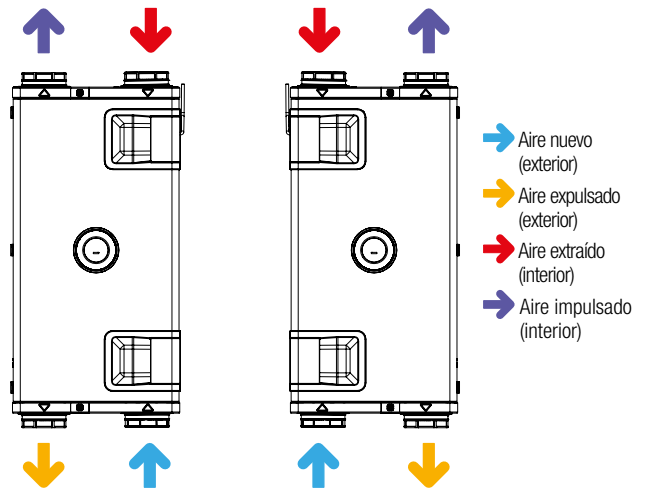

- Aire nuevo (exterior)
- Aire expulsado (exterior)
- Aire extraído (interior)
- Aire impulsado (interior)

EJEMPLO DE MONTAJE PARED (VERSIÓN **InspirAIR® Home SC PREMIUM**)

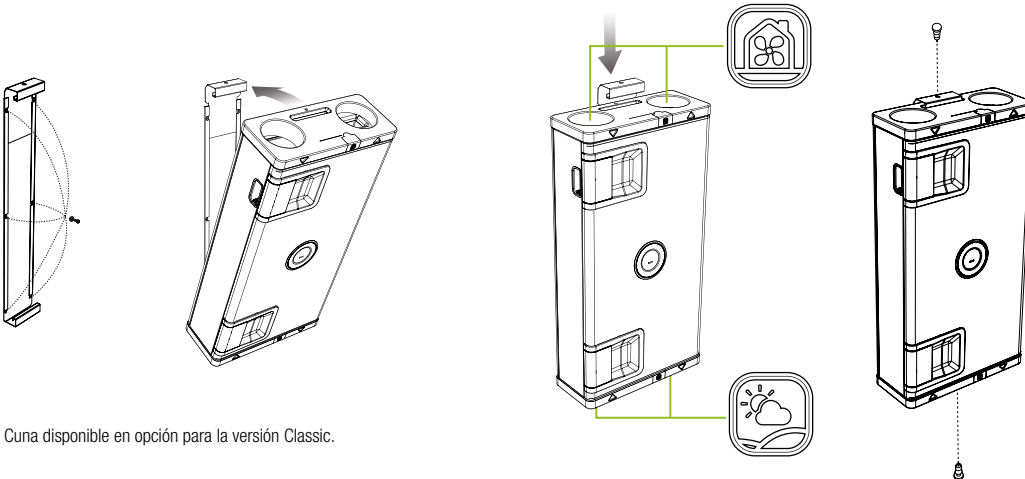

Cuna disponible en opción para la versión Classic.

EJEMPLO DE MONTAJE TECHO (VERSIÓN **InspirAIR® HOME SC PREMIUM**)

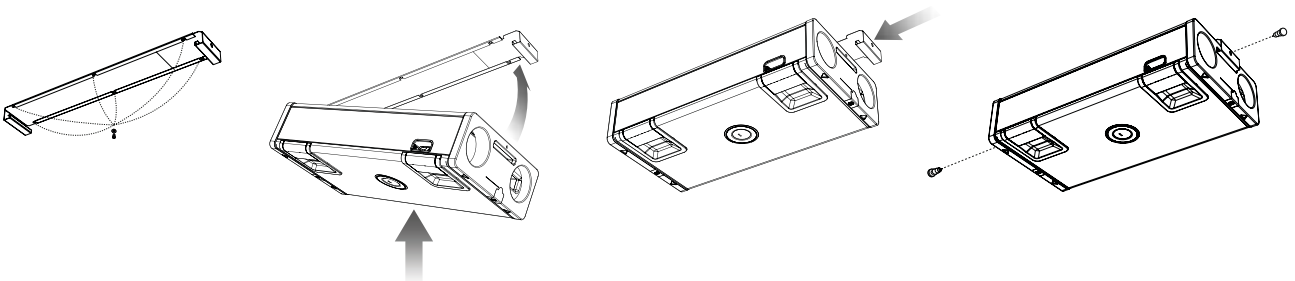

CORAZÓN: INTERFAZ INSTALADOR (VERSIÓN PREMIUM)

DESCRIPCIÓN

- Pantalla gráfica con 6 teclas táctiles y pantalla OLED blanco sobre negro,
- Anillo luminoso.

Funcionalidades accesibles para el usuario final y el instalador:

- Elección del idioma (Fr, Gb, De, NI, It, Esp),
- Elección del modo confort (automático, refrescamiento privilegiado o calentamiento privilegiado).
- Elección del modo anillo luminoso (espera, latidos al ritmo de la ventilación, o color en función de la calidad de aire interior).
- Elección temporización filtros (3, 6, 9 o 12 meses), por defecto 9 meses,
- Ajuste de la temperatura de confort,
- Visualizar nivel de ensuciamiento de los filtros,
- Reinicialización temporizador filtros.

Funcionalidades accesibles para el instalador (no exhaustiva):

- Elección del modo de regulación: velocidad constante, caudal constante (autorregulable) o presión constante (higrorregulable).
- Ajuste del caudal (en m³/h o l/s), de la velocidad (en %) o de la presión (en Pa) en función del modo de regulación elegido,
- Ajuste del desequilibrio (impulsión/extracción).
- Elección de la temporización para las velocidades 0, 2 y 3,
- Auditoría instalación: permite visualizar el modo de regulación elegido, el valor del desequilibrio, el nivel de ensuciamiento de los filtros, los auxiliares conectados, y visualizar el número de serie, la versión del software, etc...
- Conexión de los periféricos y accesorios: telecomandos, sonda CO₂, batería BCA-Bus...
- Visualización de los códigos de error.



El anillo luminoso late más o menos rápidamente en función del nivel de renovación del aire.



El color del anillo cambia en función de la calidad del aire interior (cuando una sonda de CO₂ está conectada).



El corazón le indica cuando hay que cambiar el filtro.

* En caso de sonda CO₂

INTERFAZ INSTALADOR (VERSIÓN CLASSIC)

DESCRIPCIÓN

- Teclado con 7 botones y una pantalla LED de 3 dígitos,

Funcionalidades:

- Elección del modo de regulación: velocidad constante, caudal constante (autorregulable), caudal variable en función del CO₂,
- Ajuste del caudal (m³/h), o de la velocidad (en %) en función del modo de regulación elegido,
- Ajuste del desequilibrio (impulsión/extracción).
- Funciones adicionales con el telemando multifunción 4 velocidades alámbrico.

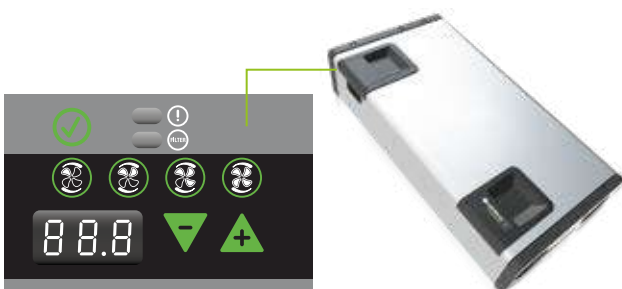

FUNCIONAMIENTO DEL MODO CONFORT TÉRMICO

- Bypass al 100%.
- El bypass funciona automáticamente según los gráficos siguientes.
- Si el modo automático está activado, la detección del modo caliente o frío se automatiza también a través del análisis de las condiciones exteriores de temperatura.

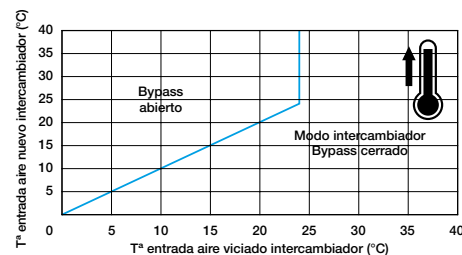

Modo calentamiento privilegiado

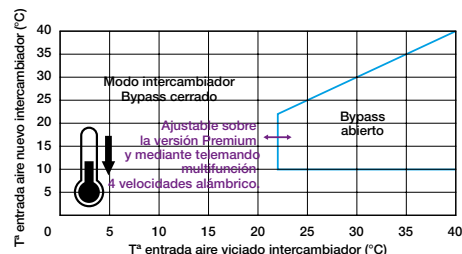

Modo refrescamiento* privilegiado

* La T°C del aire nuevo (procedente del exterior) es inferior a la T°C del aire ambiente.



Para saber más sobre la solución de purificación de aire Residencial **InspirAIR®** Home,
contacte su asesor Aldes, conéctese a aldes.es

o encuéntrenos en   